

Datenblatt



RC-plus next N 230/S

Bewegungsmelder 13A, schwarz

E-Nr: 535 948 555

Preis brutto exkl. MwSt.:

177.00 CHF

Produktbeschreibung

- Wand- oder Deckenmontage möglich (Ausseneckmontage mit Zubehör)
- Mit 230° Erfassungsbereich (2x115°) und 360° Unterkriechschutz für die Überwachung von gesamten Hausseiten, Lagerhallen, Laderampen, Tiefgaragen etc.
- Kabeleinführung von oben, unten und hinten möglich
- Impulsfunktion serienmässig
- Hohe Reichweite und Empfindlichkeit (Reichweite pro Zone zwischen 5 und 21 m stufenlos einstellbar)
- Licht ein- bzw. ausschaltbar über Fernbedienung
- Dynamische Nachlaufzeitanpassung für zusätzliche Stromersparnis
- Hochleistungs-Schaltrelais für alle gebräuchlichen Lastarten (inkl. EVG, LED-Betriebsgeräte)
- 17 Programme einstellbar mit Fernbedienung IR-RC
- Fernsteuerung deaktivierbar (Sabotageschutz)

Illustrationen

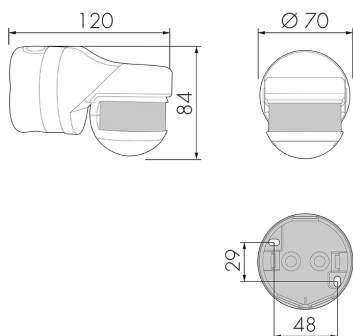

Abmessungen in mm

Erfassungsschemas

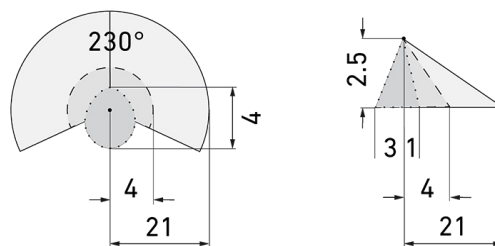

Abmessungen in m

links: Aufsicht, rechts: Seitenansicht

- Unterkriechschutz
- - - Reichweite bei direktem Draufzugehen (radial)
- Reichweite bei seitlichem Vorbeigehen (tangential)

Technische Daten RC-plus next N 230/S

Montageeigenschaften	
Montagehöhe empfohlen [m]	2.5
Montagehöhe maximum 2 [m]	10
Montagehöhe minimum [m]	2.5
Montagekategorie	Aufputz Nass (NAP)
Material und Bauform	
Farbcode	RAL 9005
Farbe	schwarz
UV-Beständig	UV-stabilisiertes Polycarbonat
Elektrotechnische Eigenschaften	
Anschlussart	Schraubklemme
Geeignet für C-Last	ja
Netzfrequenz [Hz]	50 - 60
Spannungsart	AC
Spannungsversorgung	230 V (+/- 10 %)
Sensoreigenschaften	
Ansprechempfindlichkeit einstellbar	ja
Ausführung	Bewegungsmelder
Erfassungswinkel [°]	230
Funktionseigenschaften	
Anzahl Kanäle	1

Fernbedienbar (IR) IR-RC, IR-RC Mini

Funktionseigenschaften [Ausgang]

Ansprechelligkeit [lx]	5 - 2000
Impulsfunktion	ja (einstellbare Pausenzeit)
max. Einschaltstrom	800 A (max. 200 μ s)
max. Nachlaufzeit	16 min
max. Schaltleistung	3000 W ($\cos \phi=1$)
min. Nachlaufzeit	15 s

Deklarationen

Betriebstemperatur [°C]	-25 °C - +55 °C
Halogenfrei	ja
Schutzart [IP]	54
Schutzklasse	II

Schaltbilder

Normalbetrieb

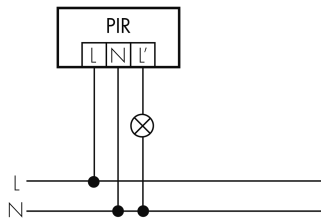

Dauerlichtbetrieb mit externem Schalter

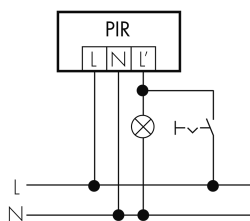

Normalbetrieb mit RC-Glied

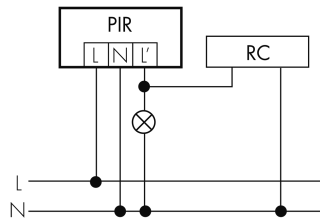

Impulsbetrieb an Treppenhausengang

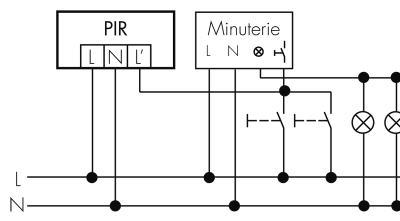

Parallelbetrieb

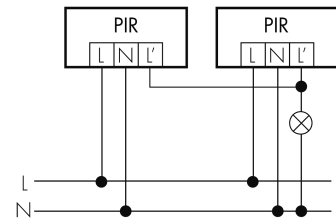

Betrieb mit Drehschalter «Hand - 0 - Automat»

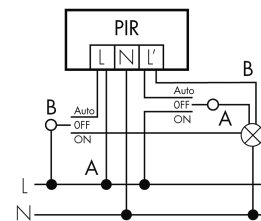

Zubehör RC-plus next N 230/S



IR-RC lieferbar
IR-Fernbedienung
E-Nr: 535 949 005
Preis brutto exkl. MwSt.: 30.00 CHF



IR-RC Mini lieferbar
IR-Fernbedienung, klein
E-Nr: 535 949 025
Preis brutto exkl. MwSt.: 22.00 CHF



RC-1 lieferbar
Entstörkondensator Mini
E-Nr: 535 999 097
Preis brutto exkl. MwSt.: 12.00 CHF



ESA-RC-plus next/S lieferbar
Ausseneck-Sockel, schwarz
E-Nr: 535 999 959
Preis brutto exkl. MwSt.: 13.00 CHF



ESI-RC-plus next/S lieferbar
Inneneck-Sockel, schwarz
E-Nr: 535 998 265
Preis brutto exkl. MwSt.: 13.00 CHF



SCT 1 lieferbar
Treppenhausautomat
E-Nr: 533 005 486
Preis brutto exkl. MwSt.: 70.00 CHF



RC-HU lieferbar
Entstörkondensator für die Hutschiene
E-Nr: 578 500 019
Preis brutto exkl. MwSt.: 18.00 CHF



BSK-RC/W lieferbar
Ballschutzkorb für Wandmontage, weiss
E-Nr: 535 998 375
Preis brutto exkl. MwSt.: 31.00 CHF



BLE-IR-Adapter lieferbar
IR-Adapter für Smartphones
E-Nr: 535 990 705
Preis brutto exkl. MwSt.: 199.00 CHF



B.E.G. One (Swisslux) App lieferbar
App zur Programmierung von B.E.G.
Produkten
Art-Nr.: 169381
Preis brutto exkl. MwSt.: 0.00 CHF