

Fiche technique



LC 200/W

Détecteur de mouvement 10A, blanc

No E: 535 944 205

Prix brut TVA excl. 99.00 CHF

Description du produit

- Pour montage au mur apparent avec zone à 180° pour la détection fiable des mouvements
- Réglage en continu de la minuterie, de la luminosité et de la portée
- Relais de commutation haute performance pour tous les types de charges courants (ballasts électroniques, appareillages LED incl.)
- Montage rapide avec socle enfichable

Illustrations

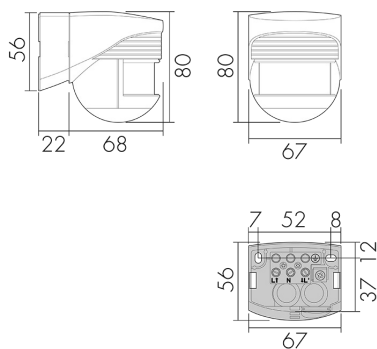

Schémas de détection

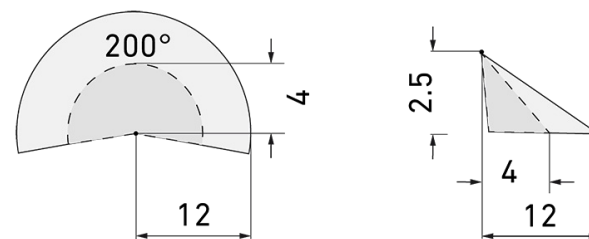

à gauche: vue du dessus, à droite: vue latérale

- Portée pour des activités assises (présence)
- - - Portée avec une approche directe (radial)
- Portée avec une approche latérale (tangential)

Caractéristiques techniques LC 200/W

Caractéristiques de montage

Hauteur de montage recommandée [m] 2.5

Fiche technique LC 200/W

Page 1 / 3

Date d'impression: 08.05.2023 09:07

Hauteur de montage max. 2 [m]	10
Hauteur de montage min. [m]	2.5
Catégorie de montage	Apparent étanche (NAP)
Matériel et type de construction	
Code couleur	RAL 9010
Couleur	Blanc
Résistant aux UV	PC résistant aux UV
Caractéristiques électronique	
Type de raccordement	Collier de serrage à vis
Charges capacitives	oui
Fréquence secteur [Hz]	50 - 60
Type de tension	AC
Tension d'alimentation	230 V (+/- 10 %)
Caractéristiques de capteur	
Modèle	Détecteur de mouvement
Angle de détection [°]	200
Caractéristiques de fonction	
Quantité de canaux	1
Caractéristiques de fonction [Sortie]	
Sensibilité lumineuse [lx]	2 - 1000
Courant de démarrage max.	800 A (max. 200 µs)
Temporisation max.	10 min
Puissance de commutation max.	2300 W (cos φ=1)
Temporisation min.	4 s
Déclarations	
Température de service [°C]	-25 °C - +55 °C
Sans halogène	oui
Indice de protection [IP]	44
Classe de protection	II

Schémas

Fonctionnement normal

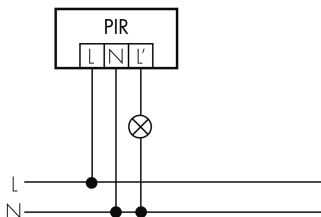

Fonctionnement normal avec circuit RC

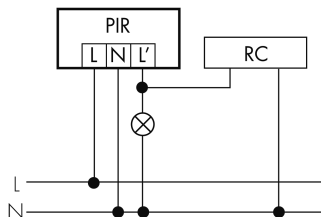

Fonctionnement normal avec bouton externe

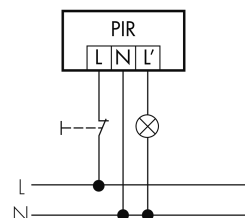

Fonctionnement en parallèle

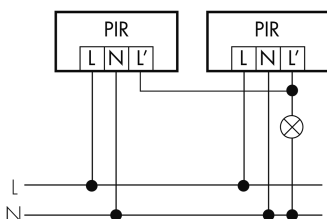

Fonctionnement avec interrupteur rotatif «Manuel - 0 - Automatique»

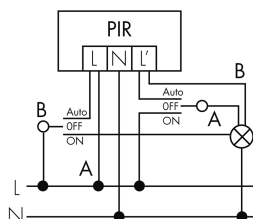

Fonctionnement en continu avec interrupteur externe

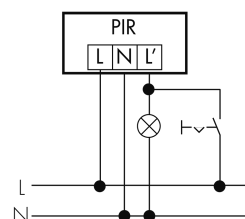

Accessoires LC 200/W



RC-1 lieferbar
Circuit RC Mini
No E: 535 999 097
Prix brut TVA excl. 12.00 CHF



RC-HU lieferbar
Circuit RC pour montage DIN rail
No E: 578 500 019
Prix brut TVA excl. 18.00 CHF



BSK-RC/W lieferbar
Grille de protection pour montage mural,
blanc
No E: 535 998 375
Prix brut TVA excl. 31.00 CHF