

# Fiche technique



## PD4 S 360 NMU

Détecteur de mouvement 10A,  
sans couvercle de couleur

No E: 535 969 018

Prix brut TVA excl. 157.00 CHF

## Description du produit

- Pour montage au plafond avec zone à 360° pour la détection fiable des mouvements, Grande portée
- Réglage électronique de la sensibilité et de la portée
- Fonction à impulsion en standard, durée de pause réglable
- Faible consommation énergétique
- 1 Canal pour la commande de la lumière
- Relais de commutation haute performance pour tous les types de charges courants (ballasts électroniques, appareillages LED incl.)
- Peut être télécommandé et téléprogrammé (Surface IR-PD 1C pour la télécommande IR-RC inclus)
- Lumière allumée/éteinte pendant 12 h par télécommande
- Avec caches clipsables
- Version incolore, une bague de recouvrement (Colorset) est nécessaire en plus

## Illustrations

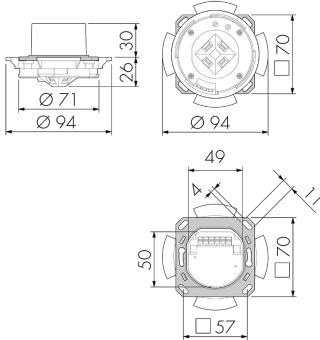

Dimensions en mm

## Schémas de détection

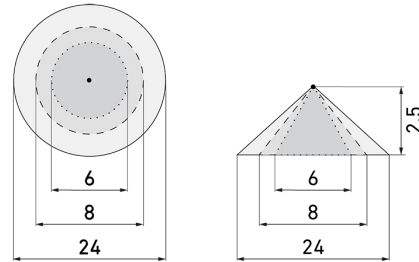

Dimensions en m

à gauche: vue du dessus, à droite: vue latérale

- ..... Portée pour des activités assises (présence)
- - - Portée avec une approche directe (radial)
- Portée avec une approche latérale (tangential)

## Caractéristiques techniques PD4 S 360 NMU

Caractéristiques de montage	
Hauteur de montage recommandée [m]	2.5
Hauteur de montage max. 2 [m]	10
Hauteur de montage min. [m]	2.5
Catégorie de montage	Système modulaire
Matériel et type de construction	
Couleur	n/a
Résistant aux UV	PC résistant aux UV
Caractéristiques électronique	
Type de raccordement	Borne enfichable
Charges capacitives	oui
Fréquence secteur [Hz]	50 - 60
Type de tension	AC
Tension d'alimentation	230 V (+/- 10 %)
Caractéristiques de capteur	
Modèle	Détecteur de mouvement
Angle de détection [°]	360
Caractéristiques de fonction	
Quantité de canaux	1

Télécommandable (IR)

IR-RC (Feuille de programmation IR-PD 1C), IR-PD Mini

### Caractéristiques de fonction [Sortie]

Sensibilité lumineuse [lx]	5 - 2000
Fonction à impulsion	oui (durée de pause réglable)
Courant de démarrage max.	800 A (max. 200 $\mu$ s)
Temporisation max.	30 min
Puissance de commutation max.	2300 W (cos $\phi=1$ )
Temporisation min.	30 s

### Déclarations

Température de service [°C]	-25 °C - +55 °C
Sans halogène	oui
Indice de protection [IP]	20
Classe de protection	II

## Schémas

Fonction à impulsion sur minuterie

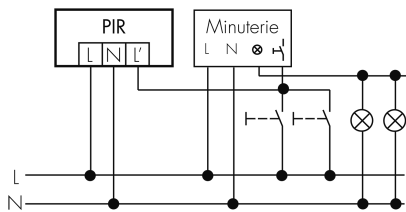

Fonctionnement normal

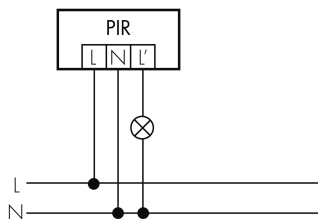

Fonctionnement normal avec circuit RC

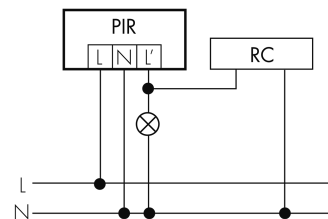

Fonctionnement en parallèle

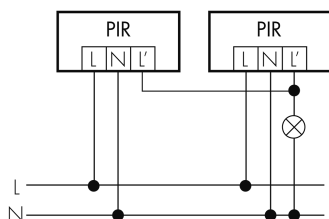

Fonctionnement en continu avec interrupteur externe

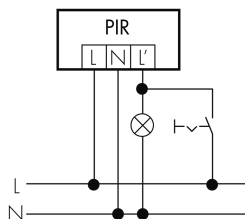

Fonctionnement avec interrupteur rotatif «Manuel - 0 - Automatique»

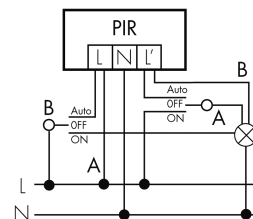

## Accessoires PD4 S 360 NMU



**IR-RC** lieferbar  
Télécommande IR  
No E: 535 949 005  
Prix brut TVA excl. 30.00 CHF



**IR-PD Mini** lieferbar  
Télécommande IR, petite  
No E: 535 949 035  
Prix brut TVA excl. 22.00 CHF



**CSS MAX/S** lieferbar  
Couvercle de couleur pour détecteurs  
360° UP, noir  
No E: 535 993 259  
Prix brut TVA excl. 5.00 CHF



**CSS MAX/HG** lieferbar  
Couvercle de couleur pour détecteurs  
360° UP, gris clair  
No E: 535 993 239  
Prix brut TVA excl. 5.00 CHF



**CSS MAX/B** lieferbar  
Couvercle de couleur pour détecteurs  
360° UP, marron  
No E: 535 993 299  
Prix brut TVA excl. 5.00 CHF



**CSS MAX/SI** lieferbar  
Couvercle de couleur pour détecteurs  
360° UP, argent  
No E: 535 993 279  
Prix brut TVA excl. 5.00 CHF



**BLE-IR-Adapter** lieferbar  
Adaptateur IR pour Smartphone  
No E: 535 990 705  
Prix brut TVA excl. 199.00 CHF



**BSK-PD/W** lieferbar  
Grille de protection pour détecteurs  
360°, blanc  
No E: 535 998 275  
Prix brut TVA excl. 31.00 CHF



**RC-1** lieferbar  
Circuit RC Mini  
No E: 535 999 097  
Prix brut TVA excl. 12.00 CHF



**CSS MAX/DG** lieferbar  
Couvercle de couleur pour détecteurs  
360° UP, gris foncé  
No E: 535 993 249  
Prix brut TVA excl. 5.00 CHF



**CSS MAX/W** lieferbar  
Couvercle de couleur pour détecteurs  
360° UP, blanc  
No E: 535 993 209  
Prix brut TVA excl. 5.00 CHF



**CSS MAX/BE** lieferbar  
Couvercle de couleur pour détecteurs  
360° UP, beige  
No E: 535 993 289  
Prix brut TVA excl. 5.00 CHF



**RC-HU** lieferbar  
Circuit RC pour montage DIN rail  
No E: 578 500 019  
Prix brut TVA excl. 18.00 CHF



**B.E.G. One (Swisslux) App** lieferbar  
App pour la programmation des produit  
B.E.G.  
No art.: 169381  
Prix brut TVA excl. 0.00 CHF