

# Scheda tecnica



## LC 200/S

Rilevatore di movimento 10A,  
nero

No E: 535 944 305

Prezzi brutto IVA escl.  
99.00 CHF

## Descrizione del prodotto

- Per il montaggio fuori muro al parete con zona a 180° per il rilevamento affidabile dei movimenti
- Tempo di ritardo, luminosità e campo di rilevazione uniformemente regolabile
- Con relè di gran rendimento per l'allacciamento di tutti i tipi di carichi d'uso comune (alimentatore elettronico, reattori LED incl.)
- Montaggio facile e rapido su zoccolo ad innesto

## Illustrazione

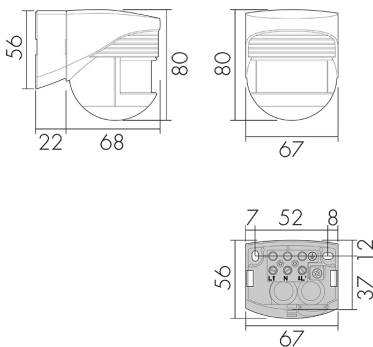

Dimensioni in mm

## Schemi di rilevamento

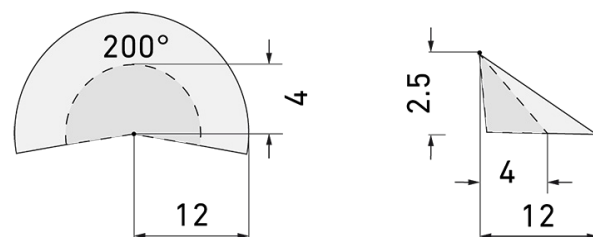

Dimensioni in m

a sinistra: vista dall'alto, a destra: vista laterale

- ..... Portata per le attività sedentarie (zona di presenza)
- - - Portata dirigendosi verso la lente (movimento radiale)
- Portata passando lateralmente (movimento tangenziale)

## Caratteristiche tecniche LC 200/S

### Caratteristiche di montaggio

Scheda tecnica LC 200/S

Pagina 1 / 3

Printing date: 08.05.2023 09:45

Altezza di montaggio raccomandata [m]	2.5
Altezza di montaggio max. 2 [m]	10
Altezza di montaggio min. [m]	2.5
Categoria di montaggio	Sopra intonaco per ambienti umidi (NAP)
<b>Materiale e forma di costruzione</b>	
Codice colore	RAL 9005
Colore	Nero
Resistente ai raggi UV	PC resistente ai raggi UV
<b>Caratteristiche elettronico</b>	
Tipo di collegamento	Morsetto a vite
Adatto per carico capacitivo	sì
Frequenza di rete [Hz]	50 - 60
Tipo di tensione	AC
Tensione di alimentazione	230 V (+/- 10 %)
<b>Caratteristiche di sensore</b>	
Modello	Rilevatore di movimento
Angolo di rilevamento [°]	200
<b>Caratteristiche di funzionamento</b>	
Quantità di canali	1
<b>Caratteristiche di funzionamento [Uscita]</b>	
Luminosità di intervento [lx]	2 - 1000
Corrente di inserzione max.	800 A (max. 200 µs)
Temporizzazione max.	10 min
Potenza max. di commutazione	2300 W (cos φ=1)
Temporizzazione min.	4 s
<b>Dichiarazione</b>	
Temperatura di esercizio [°C]	-25 °C - +55 °C
Senza alogeni	sì
Grado di protezione [IP]	44
Classe di protezione	II

# Schematics

Funzionamento normale

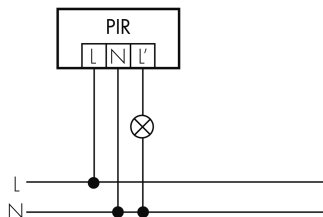

Funzionamento normale con filtro RC

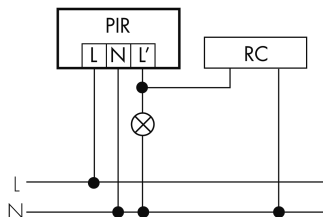

Funzionamento normale con tasto esterno

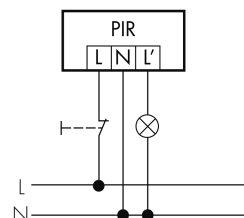

Funzionamento in parallelo

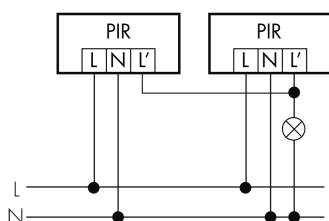

Funzione con commutatore rotativo «Manuale - 0 - Automatico»

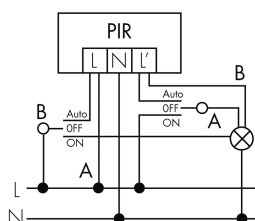

Funzionamento permanente con interruttore esterno

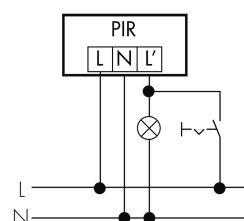

## Accessori LC 200/S



**RC-1** lieferbar  
Filtro RC mini  
No E: 535 999 097  
Prezzi brutto IVA escl. 12.00 CHF



**RC-HU** lieferbar  
Filtro RC per montaggio su barra DIN  
No E: 578 500 019  
Prezzi brutto IVA escl. 18.00 CHF



**BSK-RC/W** lieferbar  
Griglia di protezione per montaggio a muro, bianco  
No E: 535 998 375  
Prezzi brutto IVA escl. 31.00 CHF