

Scheda tecnica



RC-plus next N 230/S

Rilevatore di movimento 13A,
nero

No E: 535 948 555

Prezzi brutto IVA escl.
177.00 CHF

Descrizione del prodotto

- Montaggio alla parete e al soffitto (montaggio su angoli con accessorio)
- Con angolo di rilevamento a 230° (2x115°) e protezione anti rasentamento a 360° per la sorveglianza di facciate complete, magazzini, piani di carico, parcheggi sotterranei, ecc.
- Inserimento del cavo d'installazione dalla parte posteriore, inferiore e superiore
- Funzione ad impulso standard
- Grande portata e alta sensibilità (le portate possono essere regolata per settore tra 5 e 21 metri senza gradini)
- Luce ON/OFF tramite il telecomando
- Adeguamento dinamico della temporizzazione
- Con relè di gran rendimento per l'allacciamento di tutti i tipi di carichi d'uso comune (alimentatore elettronico, reattori LED incl.)
- 17 funzioni programmabili con il telecomando IR-RC
- Disattivazione del telecomando (protezione contro vandalismo)

Illustrazione

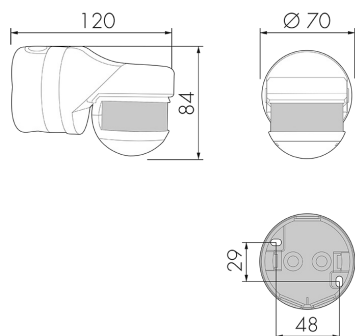

Dimensioni in mm

Schemi di rilevamento

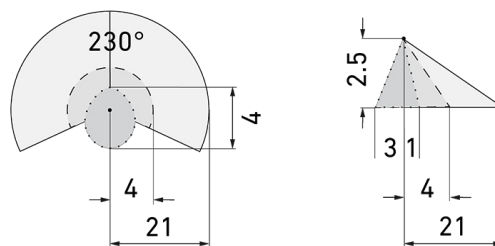

Dimensioni in m

a sinistra: vista dall'alto, a destra: vista laterale

- Protezione anti rasentamento
- - - Portata dirigendosi verso la lente (movimento radiale)
- Portata passando lateralmente (movimento tangenziale)

Caratteristiche tecniche RC-plus next N 230/S

Caratteristiche di montaggio	
Altezza di montaggio raccomandata [m]	2.5
Altezza di montaggio max. 2 [m]	10
Altezza di montaggio min. [m]	2.5
Categoria di montaggio	Sopra intonaco per ambienti umidi (NAP)
Materiale e forma di costruzione	
Codice colore	RAL 9005
Colore	Nero
Resistente ai raggi UV	PC resistente ai raggi UV
Caratteristiche elettronico	
Tipo di collegamento	Morsetto a vite
Adatto per carico capacitivo	sì
Frequenza di rete [Hz]	50 - 60
Tipo di tensione	AC
Tensione di alimentazione	230 V (+/- 10 %)
Caratteristiche di sensore	
Sensibilità di intervento regolabile	sì
Modello	Rilevatore di movimento
Angolo di rilevamento [°]	230
Caratteristiche di funzionamento	
Quantità di canali	1

Telecomandabile (IR)	IR-RC, IR-RC Mini
Caratteristiche di funzionamento [Uscita]	
Luminosità di intervento [lx]	5 - 2000
Funzione ad impulso	sì (durata della pausa regolabile)
Corrente di inserzione max.	800 A (max. 200 µs)
Temporizzazione max.	16 min
Potenza max. di commutazione	3000 W (cos φ=1)
Temporizzazione min.	15 s
Dichiarazione	
Temperatura di esercizio [°C]	-25 °C - +55 °C
Senza alogeni	sì
Grado di protezione [IP]	54
Classe di protezione	II

Schematics

Funzionamento normale

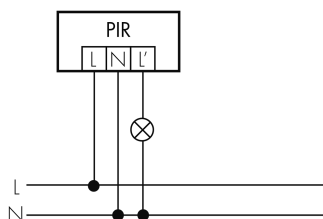

Funzionamento permanente con interruttore esterno

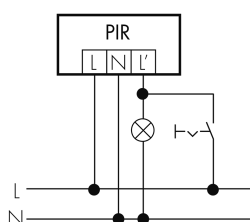

Funzionamento normale con filtro RC

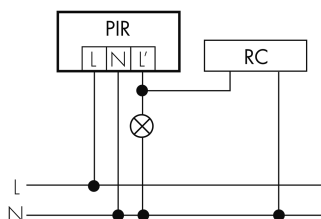

Funzione ad impulso sulla minuteria

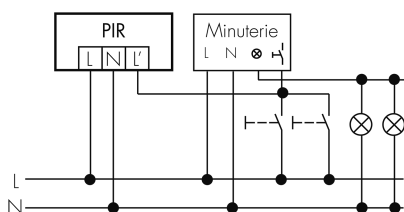

Funzionamento in parallelo

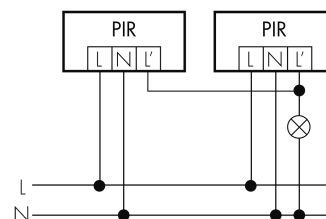

Funzione con commutatore rotativo «Manuale - 0 - Automatico»

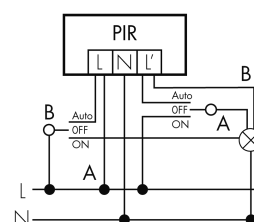

Accessori RC-plus next N 230/S



IR-RC lieferbar
Telecomando IR
No E: 535 949 005
Prezzi brutto IVA escl. 30.00 CHF

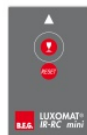

IR-RC Mini lieferbar
piccolo telecomando IR
No E: 535 949 025
Prezzi brutto IVA escl. 22.00 CHF



RC-1 lieferbar
Filtro RC mini
No E: 535 999 097
Prezzi brutto IVA escl. 12.00 CHF



ESA-RC-plus next/S lieferbar
Zoccolo per montaggio su angoli
sporgenti, nero
No E: 535 999 959
Prezzi brutto IVA escl. 13.00 CHF



ESI-RC-plus next/S lieferbar
Zoccolo per montaggio su angoli
rientranti, nero
No E: 535 998 265
Prezzi brutto IVA escl. 13.00 CHF



SCT 1 lieferbar
Temporizzatore luci scale
No E: 533 005 486
Prezzi brutto IVA escl. 70.00 CHF



RC-HU lieferbar
Filtro RC per montaggio su barra DIN
No E: 578 500 019
Prezzi brutto IVA escl. 18.00 CHF



BSK-RC/W lieferbar
Griglia di protezione per montaggio a
muro, bianco
No E: 535 998 375
Prezzi brutto IVA escl. 31.00 CHF



BLE-IR-Adapter lieferbar
Adattatore IR per smartphone
No E: 535 990 705
Prezzi brutto IVA escl. 199.00 CHF



B.E.G. One (Swisslux) App lieferbar
App per la programmazione dei B.E.G.
prodotti
Art-No: 169381
Prezzi brutto IVA escl. 0.00 CHF