

## Scheda tecnica



### RC-plus next N 280/W

Rilevatore di movimento 13A,  
bianco

No E: 535 948 605

Prezzi brutto IVA escl.  
225.00 CHF

### Descrizione del prodotto

- Con angolo di rilevamento a 280° (3x93°) e protezione anti rasentamento a 360° per la sorveglianza contemporanea di 2 facciate
- Inserimento del cavo d'installazione dalla parte posteriore, inferiore e superiore
- Funzione ad impulso standard
- Grande portata e alta sensibilità (le portate possono essere regolata per settore tra 5 e 21 metri senza gradini)
- Luce ON/OFF tramite il telecomando
- Adeguamento dinamico della temporizzazione
- Con relè di gran rendimento per l'allacciamento di tutti i tipi di carichi d'uso comune (alimentatore elettronico, reattori LED incl.)
- 17 funzioni programmabili con il telecomando IR-RC
- Disattivazione del telecomando (protezione contro vandalismo)
- Montaggio alla parete, al soffitto o su angoli sporgenti (accessorio per montaggio su angoli sporgenti compreso nella fornitura)

## Illustrazione

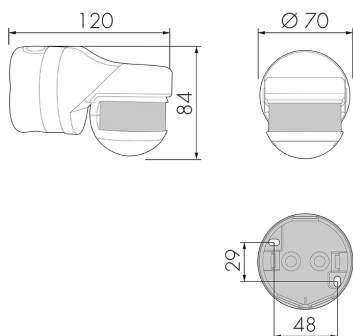

Dimensioni in mm

## Schemi di rilevamento

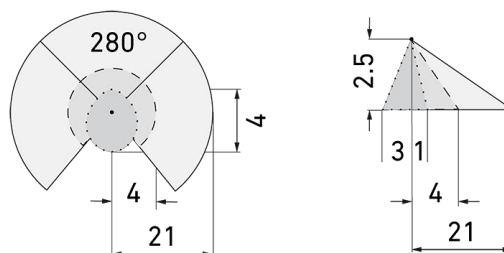

Dimensioni in m

a sinistra: vista dall'alto, a destra: vista laterale

- ..... Protezione anti rasentamento
- - - Portata dirigendosi verso la lente (movimento radiale)
- Portata passando lateralmente (movimento tangenziale)

## Caratteristiche tecniche RC-plus next N 280/W

Caratteristiche di montaggio	
Altezza di montaggio raccomandata [m]	2.5
Altezza di montaggio max. 2 [m]	10
Altezza di montaggio min. [m]	2.5
Categoria di montaggio	Sopra intonaco per ambienti umidi (NAP)
Materiale e forma di costruzione	
Codice colore	RAL 9010
Colore	Bianco
Resistente ai raggi UV	PC resistente ai raggi UV
Caratteristiche elettronico	
Tipo di collegamento	Morsetto a vite
Adatto per carico capacitivo	sì
Frequenza di rete [Hz]	50 - 60
Tipo di tensione	AC
Tensione di alimentazione	230 V (+/- 10 %)
Caratteristiche di sensore	
Sensibilità di intervento regolabile	sì
Modello	Rilevatore di movimento
Angolo di rilevamento [°]	280
Caratteristiche di funzionamento	
Quantità di canali	1

Telecomandabile (IR) IR-RC, IR-RC Mini

**Caratteristiche di funzionamento [Uscita]**

Luminosità di intervento [lx]	5 - 2000
Funzione ad impulso	sì (durata della pausa regolabile)
Corrente di inserzione max.	800 A (max. 200 µs)
Temporizzazione max.	16 min
Potenza max. di commutazione	3000 W (cos φ=1)
Temporizzazione min.	15 s

**Dichiarazione**

Temperatura di esercizio [°C]	-25 °C - +55 °C
Senza alogeni	sì
Grado di protezione [IP]	54
Classe di protezione	II

## Schematics

**Funzionamento normale**

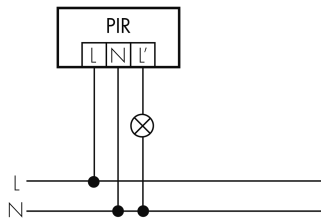

**Funzionamento permanente con interruttore esterno**

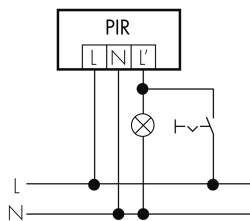

**Funzionamento normale con filtro RC**

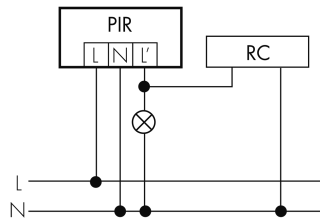

**Funzione ad impulso sulla minuteria**

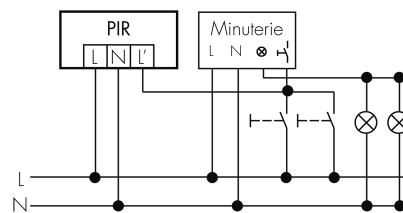

**Funzionamento in parallelo**

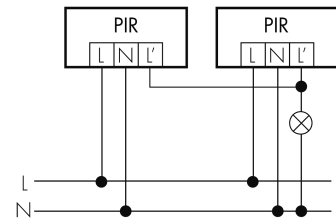

**Funzione con commutatore rotativo «Manuale - 0 - Automatico»**

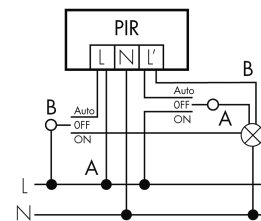

## Accessori RC-plus next N 280/W



**IR-RC** lieferbar  
Telecomando IR  
No E: 535 949 005  
Prezzi brutto IVA escl. 30.00 CHF



**IR-RC Mini** lieferbar  
piccolo telecomando IR  
No E: 535 949 025  
Prezzi brutto IVA escl. 22.00 CHF



**RC-1** lieferbar  
Filtro RC mini  
No E: 535 999 097  
Prezzi brutto IVA escl. 12.00 CHF



**ESI-RC-plus next/W** lieferbar  
Zoccolo per montaggio su angoli  
rientranti, bianco  
No E: 535 998 245  
Prezzi brutto IVA escl. 13.00 CHF



**SCT 1** lieferbar  
Temporizzatore luci scale  
No E: 533 005 486  
Prezzi brutto IVA escl. 70.00 CHF



**RC-HU** lieferbar  
Filtro RC per montaggio su barra DIN  
No E: 578 500 019  
Prezzi brutto IVA escl. 18.00 CHF



**BSK-RC/W** lieferbar  
Griglia di protezione per montaggio a  
muro, bianco  
No E: 535 998 375  
Prezzi brutto IVA escl. 31.00 CHF



**BLE-IR-Adapter** lieferbar  
Adattatore IR per smartphone  
No E: 535 990 705  
Prezzi brutto IVA escl. 199.00 CHF



**B.E.G. One (Swisslux) App** lieferbar  
App per la programmazione dei B.E.G.  
prodotti  
Art-No: 169381  
Prezzi brutto IVA escl. 0.00 CHF