

Istruzioni d'uso dettagliate



MD-FLAT 360i/8 RW
EP10427886



MD-FLAT 360i/8 SW
EP10427893



MD-FLAT 360i/8 RB
EP10428074



MD-FLAT 360i/8 SB
EP10428081



MD-FLAT-E 360i/8 RW
EP10428548



MD-FLAT-E 360i/8 RW GST
EP10427862



MD-FLAT-L 360i/8 RW
EP10428609





Indice dei contenuti

1	Descrizione	3
2	Avvertenze per la sicurezza	3
3	Modalità / funzionamento	4
3.1	L'illuminazione viene attivata	4
3.2	L'illuminazione viene disattivata	4
3.3	Ritardo di attivazione - non nel funzionamento a impulsi	4
4	Montaggio / collegamento	5
4.1	Copertura dell'intervallo di rilevamento	7
5	Messa in funzione	7
5.1	Panoramica del programma	7
6	Impostazioni	8
6.1	Comando tramite tasto esterno "S"	8
6.2	Parametrizzazione via telecomando	8
6.3	PDi/MDi mobile	8
6.4	Impostazioni temporanee PDi/MDi mobile	9
6.5	Programmazione PDi/MDi mobile	10
6.6	PDi/MDi mobile universale	12
6.7	Impostazioni temporanee PDi/MDi mobile universale	12
6.8	Programmazione PDi/MDi mobile universale	13
7	Dati tecnici	16
8	Risoluzione dei problemi	16
8.1	Manutenzione	17
8.2	Pulizia	17
9	Garanzia del produttore ESYLUX	18



1 Descrizione

Il rilevatore di presenza a soffitto ESYLUX è un sensore a infrarossi passivo, che reagisce alle sorgenti di calore in movimento quali p. es. persone che camminano. È predisposto per piccoli ambienti con scarsa luce naturale, quali ad es corridoi, cantine, trombe delle scale, spogliatoi, toilette, garage ecc.

È possibile eseguire la parametrizzazione con il telecomando ESYLUX PDi/MDi mobile, PDi/MDi mobile universale o con i componenti d'impostazione manuali.

Nota: Il prodotto è destinato solo all'utilizzo previsto (come descritto nelle istruzioni per l'uso).

Non è consentito eseguire variazioni, modifiche o verniciature, pena l'annullamento della garanzia. Dopo il disimballaggio verificare che il prodotto non sia danneggiato. In caso di danni, non utilizzare il dispositivo.

Se si presume che il funzionamento sicuro del dispositivo non possa essere garantito, non utilizzare l'apparecchio e impedirne l'azionamento involontario.

2 Avvertenze per la sicurezza

- **Le operazioni su rete elettrica da 230 V devono essere eseguite solo da personale autorizzato nel rispetto delle disposizioni e delle norme di installazione locali.**
- **Prima dell'installazione del prodotto interrompere l'alimentazione.**
- **È necessario proteggere il dispositivo tramite un interruttore magnetotermico da 10 A in ingresso.**
- **Tipo di protezione IP 20 per ambienti interni.**



3 Esercizio / modalità di funzionamento

- Intervallo di rilevamento 360°, portata 8 m con altezza di montaggio di 2,5 m.
- Comando automatico degli inserti luce a seconda della presenza e della luce diurna.
- Con comando passaggio zero.
- Le possibilità d'installazione possono variare a seconda del telecomando.
Si rimanda al capitolo “Parametrizzazione tramite telecomando”.

3.1 L'illuminazione viene attivata

L'illuminazione viene attivata quando il valore di luminosità nominale è inferiore al valore lux preimpostato e viene rilevato un movimento nel corrispondente intervallo. Il sensore segnala un altro movimento per mezzo di 2 brevi lampeggiamenti del **LED rosso** (il LED è disattivabile; vedere il capitolo “Parametrizzazione tramite telecomando”).

3.2 L'illuminazione viene disattivata

L'illuminazione viene disattivata se nell'intervallo di rilevamento non viene rilevato alcun movimento e il tempo di ritardo di spegnimento preimpostato è già trascorso

3.3 Ritardo di attivazione - non nel funzionamento a impulsi

Per evitare improvvisi cambiamenti di luminosità, in caso di rilevamento di movimento a causa dell'accensione e dello spegnimento indesiderato dell'illuminazione, il rilevatore si aziona solo con ritardo.

Ad esempio: una nuvola passeggera potrebbe causare un'accensione non necessaria.

Ritardo da “chiaro a scuro”: 30 sec. = Il **LED rosso** si accende per questo periodo.

Ritardo da “scuro a chiaro”: 5 min. = il **LED rosso** lampeggia durante questo periodo



4 Montaggio / collegamento

Nota: Prima dell'installazione del prodotto interrompere l'alimentazione.

- I rilevatori possono essere montati, a scelta, incassati o con accessori anche nella versione con montaggio a soffitto.

Montaggio a incasso

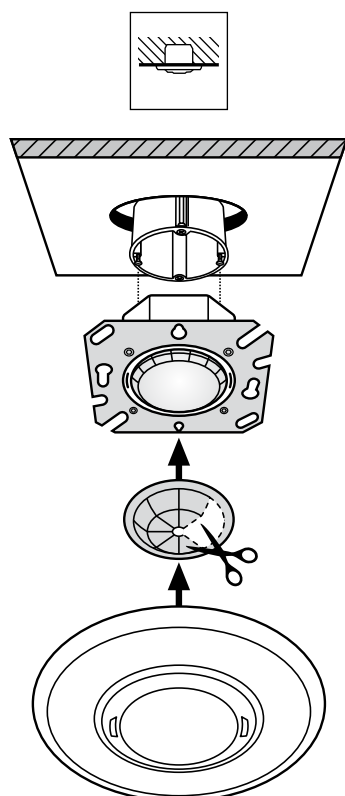

**Montaggio a soffitto (vedere gli accessori)
per soffitti sospesi**

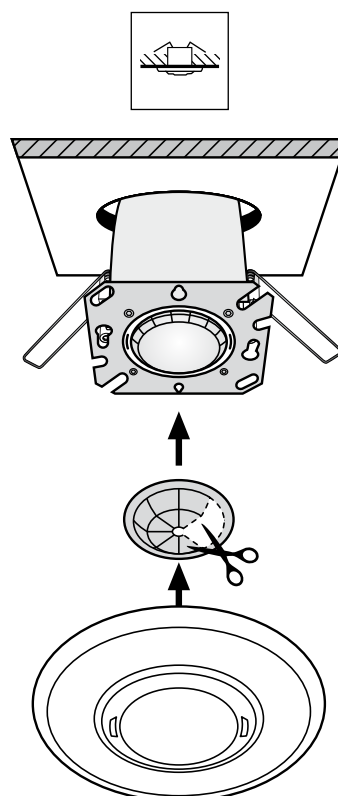



- Le indicazioni di portata si riferiscono a una temperatura ambiente di ca. 20 °C.
- Il movimento trasversale rispetto al rilevatore è ottimale, il passaggio diretto e frontale risulta più difficile per il rilevamento e di conseguenza la portata del rilevatore può essere minore.

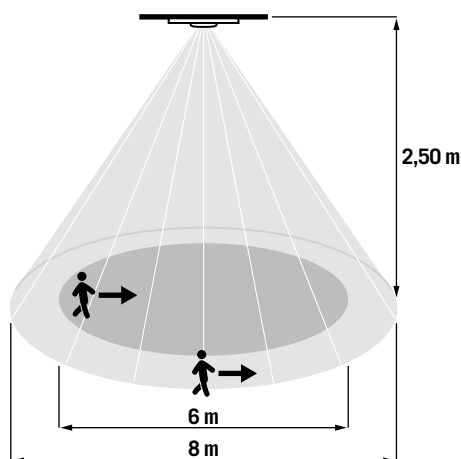

- Posizionare il rilevatore in base alle condizioni e ai requisiti ambientali.
- Prestare attenzione a lasciare libera la visuale del rilevatore, dal momento che i raggi a infrarossi non possono penetrare in oggetti fissi.
- Eseguire il collegamento come da schema elettrico o mediante il connettore GST.

Comando singolo ————
 Comando in parallelo - - - - -

L↑ Fase 230 V
 L↓ Illuminazione
 N Conduttore neutro
 S↑ Pulsante

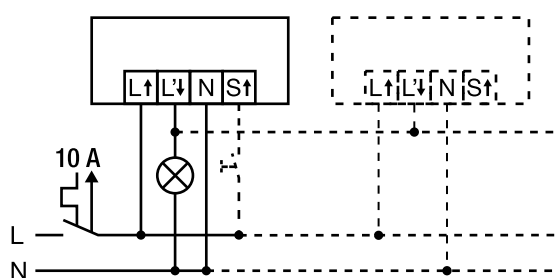



4.1 Copertura dell'intervallo di rilevamento

Con le lenti fornite è possibile coprire in modo mirato i segmenti di rilevamento.

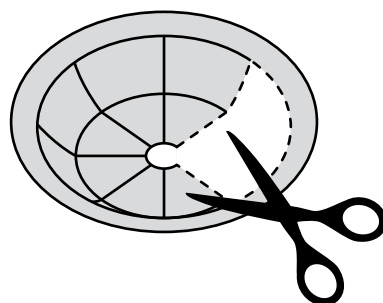

5 Messa in funzione

Attivare la tensione di rete

Si avvia una fase in inizializzazione di circa 25 sec. Il **LED rosso** e **blu** lampeggiano alternativamente in questa sequenza: L'illuminazione in questo periodo di tempo è accesa.

5.1 Panoramica del programma

Programma

Luminosità	circa 100 lux
Ritardo di spegnimento	5 min.
Sensibilità	100%
Telecomando	attivo



6 Impostazioni

6.1 Comando tramite tasto esterno "S"

Il rilevatore di movimento a soffitto è provvisto di collegamento per un tasto esterno (morsetto S). In tal modo è possibile attivare o disattivare manualmente l'illuminazione.

Modalità di azionamento del tasto esterno

Pressione del tasto per circa 1 sec.: L'illuminazione viene attivata o disattivata (in modo continuo o con ritardo di spegnimento)

È possibile eseguire altre parametrizzazioni mediante telecomando. Il telecomando può essere acquistato come accessorio.

6.2 Parametrizzazione via telecomando

Nota: per una ricezione ottimale, durante la programmazione puntare il telecomando verso il rilevatore. Si prega di notare che, in caso di irraggiamento solare diretto, la portata standard di circa 8 m, risultato della percentuale di infrarossi contenuta nei raggi solari, potrebbe diminuire.



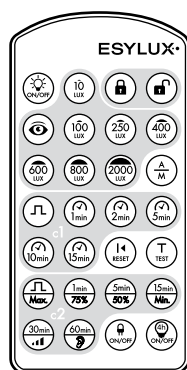

6.3 PDi/MDi mobile (EM10425509)





6.4 Impostazioni temporanee PDi/MDi mobile







Le parametrizzazioni vengono confermate solo temporaneamente.

Funzione	Impostazioni specifiche dell'utente
	<p>ON / OFF Commutazione ON / OFF manuale dell'illuminazione. Nota: L'interruzione della modalità "ON / OFF" ha luogo premendo il tasto "Reset". Conferma "ON": Il movimento rilevato nel relativo intervallo viene confermato dal doppio lampeggiamento breve del LED rosso. Conferma "OFF": Il movimento rilevato nel relativo intervallo viene confermato dal singolo lampeggiamento breve del LED rosso.</p>
	<p>Reset / Impostazioni I valori impostati temporaneamente vengono cancellati, il rilevatore ritorna in modalità di funzionamento manuale preinstallata.</p>
	<p>ON / OFF 4 h L'illuminazione rimane accesa o spenta per circa 4 ore continue. Qualora non venga rilevato alcun movimento nel relativo intervallo e sia trascorso il ritardo di spegnimento preimpostato, il rilevatore ritorna alla modalità di funzionamento precedente. Nota: È possibile interrompere la modalità "ON / OFF 4 h" premendo il tasto "Reset".</p>
	<p>Test Controllo della portata/Rilevamento attraverso il funzionamento di prova. L'illuminazione collegata si attiva – progresso ben visibile/controllo dell'intervallo di rilevamento del rilevatore. Indicazione di ritardo e di movimento in assenza di carico con 2 lampeggiamenti brevi del LED blu. Nota: Uscire dalla modalità di test premendo di nuovo il tasto "TEST" o "RESET".</p>



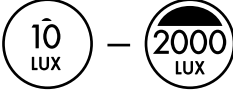





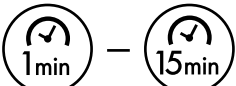

6.5 Programmazione PDi/MDi mobile

La parametrizzazione effettuata viene applicata in continuo.

Funzione	Impostazioni specifiche dell'utente
	Attivazione della modalità di programmazione Il rilevatore è in modalità programmazione. Conferma: Il LED blu rimane acceso e l'illuminazione viene attivata in continuo.
	Termine della modalità di programmazione I parametri impostati vengono memorizzati all'interno del rilevatore. Conferma: Il LED blu viene attivato.
	Impostazione del valore di commutazione della luminosità max. 2000 lux Il rilevatore inserisce l'illuminazione quando il valore di luminosità nominale è inferiore al valore lux preimpostato e viene individuato un movimento nell'intervallo di rilevamento. Conferma: Il LED rosso e il LED blu lampeggiano 3 volte nel ciclo.
	Il rilevatore lavora in modalità diurna La misurazione della luce non è più attiva. Conferma: Il LED rosso e il LED blu lampeggiano 3 volte nel ciclo.
	Letture del valore di luminosità ambientale attuale L'attuale luminosità ambientale (compresa tra 5 - 2000 Lux) viene letto come luminosità di accensione. L'illuminazione collegata e il LED blu si disattivano. Se la procedura di lettura viene terminata con successo, si attiva l'illuminazione e il LED blu si accende di nuovo permanentemente.
	Modalità automatica/semiautomatica Il controllo dell'illuminazione è possibile in modalità completamente automatica e semiautomatica. Completamente automatica: L'illuminazione viene inserita a seconda del valore lux impostato e del movimento rilevato. Se non viene più rilevato alcun movimento, inizia il ritardo di spegnimento preimpostato. Come opzione, il relativo stato attivo può essere sovramodulato con un tasto esterno "S". Conferma: Il LED blu lampeggia 3 volte. Semi-automatica: Il controllo dell'illuminazione avviene mediante il tasto esterno "S". L'illuminazione rimane accesa fintanto che non viene rilevato un movimento e il valore di luminosità nominale è superiore al valore lux preimpostato. Conferma: Il LED blu si spegne per circa 3 sec.



Funzione	Impostazioni specifiche dell'utente
	Impulso breve Non appena viene individuato un movimento nell'intervallo di rilevamento, il rilevatore inserisce l'illuminazione per ca. 5 sec. e la disinserisce per ca. 5 sec. Questa funzione può essere utilizzata per l'attivazione dell'illuminazione automatica delle scale. Conferma: Il LED rosso e il LED blu lampeggiano 3 volte alternativamente.
 	Ritardo di spegnimento Il ritardo di spegnimento inizia dopo che l'ultimo movimento nell'intervallo è stato rilevato. Conferma: il LED rosso lampeggia 3 volte.
 Max.  75%  50%  Min.	Sensibilità PIR Impostazioni: max. (100%), 75%, 50%, min. (25%) La sensibilità del rilevatore può essere impostata ai fini del rilevamento del movimento. Conferma: Il LED rosso e il LED blu lampeggiano 3 volte.
	LED rilevatore ON/OFF I LED del rilevatore possono essere inseriti o disinseriti. Conferma: LED OFF: Il LED blu si spegne per circa 2 sec. LED ON: Il LED blu lampeggia 3 volte.
3 x  + 1 x 	Commutazione di luminosità Azionando 3 volte il “tasto di programmazione” e premendo poi 1 volta il “tasto occhio” è possibile commutare la misurazione della luminosità tra montaggio a soffitto e a parete. Conferma montaggio a soffitto: Il LED rosso nel rilevatore si accende (programma di fabbrica). Conferma del montaggio a parete: Il LED verde nel rilevatore si accende.



6.6 PDi/MDi mobile universale (EP10433993)

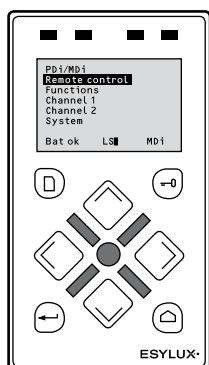



6.7 Impostazioni temporanee PDi/MDi mobile universale

Le parametrizzazioni vengono confermate solo temporaneamente.

Funzione	Impostazioni specifiche dell'utente
<p>PDi/MDi Remote control Functions Channel 1 Channel 2 System Bat ok LS MDi</p>	Scelta del telecomando.
<p>PDi/MDi Remote control Functions Channel 1 Channel 2 System Bat ok LS MDi</p>	Nel menu "PDi/MDi" scegliere il sottomenu "Funzioni" per selezionare le impostazioni temporanee.
<p>Functions ON/OFF Test Reset 4 h ON/OFF Bat ok LS MDi</p>	<p>ON / OFF Inserimento/Disinserimento manuale dell'illuminazione. Nota: Con la funzione "ON / OFF" non è possibile interrompere la modalità del "ON / OFF 4 h" si può interrompere solo con la funzione "Reset"! Conferma "ON": Il movimento rilevato nel relativo intervallo viene confermato dal singolo lampeggiamento breve del LED rosso. Conferma "ON": Nell'intervallo di rilevamento il movimento individuato non viene confermato.</p>

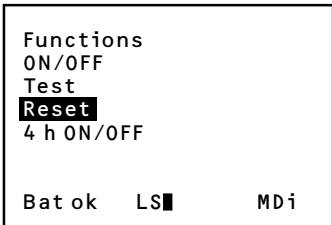



Funzione	Impostazioni specifiche dell'utente
 <pre>Functions ON/OFF Test Reset 4 h ON/OFF Bat ok LS■ MDi</pre>	Reset / Impostazioni I valori temporanei impostati vengono cancellati. Il rilevatore ritorna alla modalità di funzionamento preinstallata.
 <pre>Functions ON/OFF Test Reset 4 h ON/OFF Bat ok LS■ MDi</pre>	ON / OFF 4 h L'illuminazione rimane accesa o spenta per circa 4 ore continue. Qualora non venga rilevato alcun movimento nell'intervallo e sia trascorso il ritardo di spegnimento preimpostato, il rilevatore ritorna alla modalità di funzionamento precedente. Nota: La modalità "ON / OFF 4 h" può essere temporaneamente terminata con la funzione "Reset"!

6.8 Programmazione PDi/MDi mobile universale

La programmazione effettuata viene confermata permanentemente.

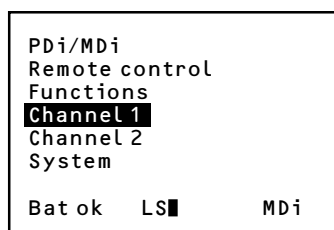
1. Nel menu "PDi/MDi" selezionare la sottovoce "CANALE 1".





2. Quindi, premere il **tasto**  per aprire la modalità di programmazione. **Conferma:** Il **LED rosso** si accende permanentemente e l'illuminazione viene permanentemente attivata.
3. La modalità di programmazione viene chiusa con il **tasto** . **Conferma:** Il **LED rosso** viene disattivato.



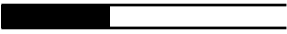

Funzione

Impostazioni specifiche dell'utente

<p>Channel 1 Read-in Light Time Reset LEDs ON/OFF Fully/semi-automatic Bat ok LS■ MDi</p>	<p>Letture del valore di luminosità ambientale attuale Il rilevatore attiva l'illuminazione qualora il valore di luminosità nominale sia inferiore al valore lux preimpostato e venga rilevato un movimento nell'intervallo di rilevamento. Conferma: Il LED blu e l'illuminazione vengono disattivati per circa 5 sec. durante il processo di lettura.</p>
<p>Channel 1 Read-in Light Time Reset LEDs ON/OFF Fully/semi-automatic Bat ok LS■ MDi</p>	<p>Impostazione del valore di commutazione della luminosità Valori impostati: 10, 100, 250, 400, 600, 800, 2000 lux Il rilevatore attiva l'illuminazione qualora il valore di luminosità nominale sia inferiore al valore lux preimpostato e venga rilevato un movimento nell'intervallo di rilevamento. Conferma: Il LED rosso lampeggia 3 volte nel ciclo se viene confermato il valore commutazione luminosità selezionato con il tasto .</p>
<p>Light</p>  <p>400 Lux Bat ok LS■ MDi</p>	
<p>Channel 1 Read-in Light Time Reset LEDs ON/OFF Fully/semi-automatic Bat ok LS■ MDi</p>	<p>Ritardo di spegnimento Valori impostati: Impulso breve, 1, 2, 5, 10, 15, 30 min. Impulso breve Non appena viene individuato un movimento nell'intervallo di rilevamento, il rilevatore inserisce l'illuminazione per ca. 5 sec. e la disinserisce per ca. 5 sec. Questa funzione può essere utilizzata ad es. per commutare i dispositivi automatici della luce delle scale. Conferma: il LED rosso si attiva per 5 sec. e si spegne per 5 sec.</p>
<p>Time</p>  <p>5 min Bat ok LS■ MDi</p>	<p>Ritardo di spegnimento: 1, 2, 5, 10, 15, 30 min. Il ritardo di spegnimento inizia dopo che l'ultimo movimento nell'intervallo è stato rilevato. Conferma: il LED rosso lampeggia 3 volte nel ciclo.</p>
<p>Channel 1 Read-in Light Time Reset LEDs ON/OFF Fully/semi-automatic Bat ok LS■ MDi</p>	<p>Reset / programma di fabbrica Le impostazioni del telecomando vengono ripristinate quelle del programma di fabbrica. Conferma: Il LED rosso lampeggia 3 volte.</p>



Funzione	Impostazioni specifiche dell'utente
<pre> Channel 1 Read-in Light Time Reset LEDs ON/OFF Fully/semi-automatic Bat ok LS■ MDi </pre>	<p>LED rilevatore ON / OFF Premendo il tasto  è possibile accendere o spegnere i LED del rilevatore. Conferma: LED OFF: Il LED blu si spegne per circa 2 sec. LED ON: Il LED blu lampeggia 3 volte.</p>
<pre> Channel 1 Read-in Light Time Reset LEDs ON/OFF Fully/semi-automatic Bat ok LS■ MDi </pre>	<p>Modalità automatica/semiautomatica Premendo il tasto  è possibile commutare il controllo dell'illuminazione da modalità automatica a modalità semiautomatica.</p> <p>Completamente automatica: dipendente dal valore lux installato, il movimento rilevato attiva l'illuminazione. Quando non vengono più rilevati movimenti parte il ritardo di spegnimento preimpostato. Come opzione è possibile inserire o disinserire questa modalità con il tasto esterno "S". Conferma: Il LED blu lampeggia 3 volte.</p> <p>Semi-automatico: Il controllo dell'illuminazione avviene mediante il tasto esterno "S". L'illuminazione rimane accesa fintanto che non viene rilevato un movimento e il valore di luminosità nominale è superiore al valore lux preimpostato. Conferma: Il LED blu si spegne per circa 2 sec.</p>
<pre> Channel 1 Read-in Light Time Reset LEDs ON/OFF Fully/semi-automatic Bat ok LS■ MDi </pre>	<p>Commutazione di luminosità Azionando 3 volte il tasto e premendo poi 1 volta il tasto è possibile commutare la misurazione della luminosità tra montaggio a soffitto e a parete. Conferma montaggio a soffitto: Il LED rosso nel rilevatore si accende (programma di fabbrica). Conferma del montaggio a parete: Il LED verde nel rilevatore si accende.</p>



7 Dati tecnici

Tensione di esercizio	230 V ~ / 50 - 60 Hz
μ = ampiezza apertura contatto	$\leq 1,2$ mm
Valore di luminosità nominale ca.	5 - 2000 lux
Potenza di interruzione	2300 W / 10 A (cos φ = 1) 1150 VA / 5A (cos φ = 0,5)
Ritardo di spegnimento	Impulso / ca. 15 sec. - 30 min.
Tipo di protezione/Classe di protezione	IP 20 / II
Intervallo di temperatura di esercizio	0 °C ... +50 °C

8 Ausilio per anomalie

Problema	Causa
L'illuminazione non si accende.	<ul style="list-style-type: none">- La luce ambientale è superiore al valore di luminosità nominale impostato.- L'illuminazione è stata disattivata manualmente.- Nell'intervallo di rilevamento sono presenti delle persone.- Nell'intervallo di rilevamento sono presenti fonti termiche di disturbo, ad es. riscaldamento, ventilazione, oggetti in movimento, tende con finestre aperte.- Il ritardo di spegnimento impostato è troppo breve.
L'illuminazione si spegne con il buio e non con la presenza di entità.	<ul style="list-style-type: none">- La luce ambientale è superiore al valore di luminosità nominale impostato.- L'illuminazione è stata disattivata manualmente.
L'illuminazione non si spegne oppure l'illuminazione si accende autonomamente in caso di presenza di entità.	<ul style="list-style-type: none">- Il ritardo di spegnimento non è ancora trascorso.- Nell'intervallo di rilevamento sono presenti fonti termiche di disturbo, come ad es. riscaldamento, ventilazione, oggetti in movimento, tende con finestre aperte.
Il tasto non funziona.	<ul style="list-style-type: none">- Il dispositivo si trova ancora nella fase di inizializzazione.- Il tasto dell'illuminazione è stato utilizzato senza conduttore del neutro.- Il tasto non è diretto al "morsetto S".
L'illuminazione si accende e si spegne durante la fase di inizializzazione.	<ul style="list-style-type: none">- Troppa luce artificiale rivolta verso il rilevatore.
Il rilevatore non reagisce.	<ul style="list-style-type: none">- Controllare l'alimentazione.



8.1 Manutenzione

Il rilevatore di movimento a soffitto non contiene alcun componente soggetto a manutenzione. È necessario sostituire il dispositivo completo.



Nota: Il presente dispositivo non deve essere smaltito come rifiuto urbano indifferenziato. Chi possiede un vecchio dispositivo è vincolato per legge allo smaltimento conformemente alle normative in vigore. Per ulteriori informazioni rivolgersi all'amministrazione comunale.

8.2 Pulizia

Non utilizzare detersivi o solventi corrosivi per la pulizia e la cura del dispositivo. Utilizzare esclusivamente un panno privo di pelucchi asciutto o imbevuto solo di acqua.



9 Garanzia del produttore ESYLUX

La garanzia del produttore ESYLUX è disponibile sul sito Internet www.esylux.com.