

FICHE PRODUIT

PL CMFT 625 P 33W 840 U19 DALIVR

PANEL COMFORT 625 UGR<19 DALI | Square recessed panel luminaire with low glare, for 625 x 625 mm ceiling systems and DALI-2 IoT technology

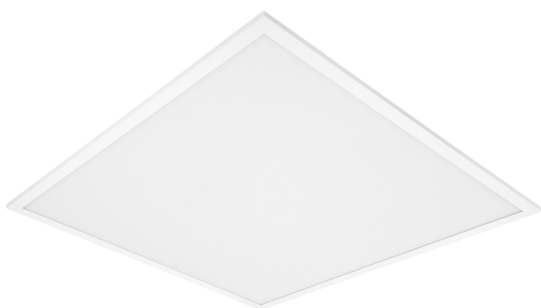

Zones d'application

- Remplacement direct des luminaires encastrés avec tubes fluorescents
- Bureaux, salles de conférence
- Zones d'accueil, couloirs, ascenseurs
- Convient aux systèmes encastrés avec une grille de dimensions 625 x 625 mm

Avantages du produit

- Luminaire approprié pour VIVARES et autres systèmes de gestion DALI-2
- Connexion électrique sans outil grâce au connecteur à bouton-poussoir
- Câblage traversant possible avec le boîtier de connexion inclus
- Energy savings thanks to high system efficacy: up to 130 lm/W
- Réduction de l'éblouissement appropriée (UGR < 19)
- Haute homogénéité de la teinte SDCM 3
- En option : services étendus tels que suivi de la consommation énergétique et maintenance préventive avec les versions DALI
- Convertisseur externe pour plus de flexibilité et une installation facilitée
- Faible scintillement grâce à un ballast électronique spécial
- Convient pour l'éclairage de secours
- Garantie de 5 ans

Caractéristiques du produit

- Luminaire IoT-ready avec technologie DALI-2



- Suitable for central battery emergency installations acc. to EN 60598-2-22
- Push DIM function for dimming and switching directly on a pushbutton
- Versions avec IRC 90 disponibles
- Cadre en aluminium extrudé
- Diffuseur en polystyrène
- Bornier à 5 pôles, section de câble jusqu'à 5 x 2,5 mm²
- Lifetime (L80/B10): 70,000 h (at 25 °C)



DONNÉES TECHNIQUES

DONNÉES ÉLECTRIQUES

Puissance nominale	33,00 W ¹⁾
Tension nominale	220...240 V
Fréquence du réseau	0/50/60 Hz
Intensité nominale	150,000 mA
Courant d'appel	4,4 A
Durée courant appel T sub h50 / sub	440 µs
Max. de luminaires par disjoncteur B16 A	40
Max. de luminaires par disjoncteur C10 A	40
Max. de luminaires par disjoncteur C16 A	65
Facteur de puissance λ	> 0,90
Distorison hamonique totale	< 20 %
Classe de protection	II
Mode d'opération	External LED driver

¹⁾ CRI80 versions of the Panel Comfort family are fulfilling the technical minimum requirements according to the German BEG subsidy program for energy efficient luminaires

Données photométriques

Flux lumineux	4320 lm ¹⁾
Efficacité lumineuse	130 lm/W ¹⁾
Temp. de couleur	4000 K
Teinte de couleur (désignation)	Blanc froid
Ra Indice de rendu des couleurs	80
Ecart-type de correspondance de couleur	≤3 sdcM
Sans scintillement	Oui
Indice du papillotement (PstLM)	<1
Indice de l'effet stroboscopique (SVM)	< 0.4
Groupe de sécurité photobiologique EN62778	RG0
Angle de rayonnement	90 °
UGR longitudinal	< 19

¹⁾ CRI80 versions of the Panel Comfort family are fulfilling the technical minimum requirements according to the German BEG subsidy program for energy efficient luminaires



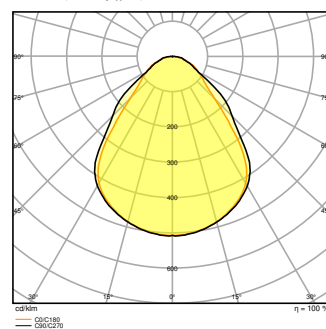
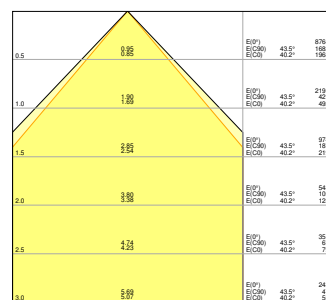
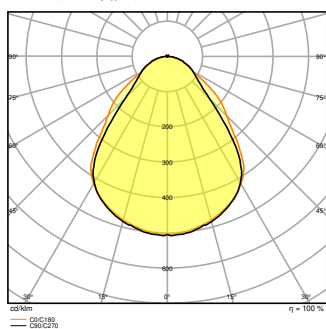
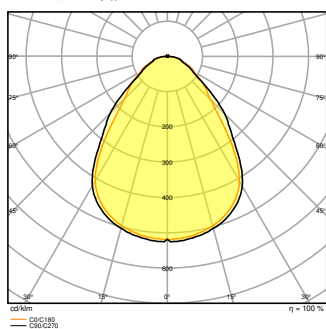

DIMENSIONS ET POIDS

Longueur	620.00 mm
Largeur	620.00 mm
Hauteur	32.00 mm
Poids du produit	2210,00 g

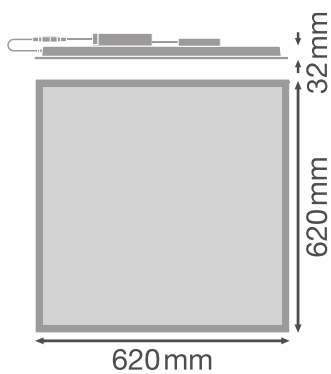

Matériau & couleurs

Couleur du produit	Blanc
--------------------	-------



Couleur du teinte	Blanc
Matériau de corps	Aluminium
Matériau de fermeture	Polystyrene (PS)
Matière de la surface émettrice.	Polystyrene
Test au fil incand. selon CEI 60695-2-12	650 °C
Teneur en mercure	0.0 mg

APPLICATION & MONTAGE

Plage de température ambiante	-10...+50 °C
Plage de température de stockage	-20...+80 °C
Type de connexion	Bornier sans vis, 5 pôles (L, N, PE, DA+, DA-)
Type de protection	IP40/IP20
Indice de protec. IK (résist. aux [PIM])	IK02
Gradable	Oui
Type of dimming [GMS]	DALI2
Montage	Recessed/Suspended/Surface
Emplacement montage	Plafond
Application	Indoor
Longueur d'encastrement	600,0 mm
Largeur de montage	600,0 mm
Profondeur d'encastrement	50,0 mm
Orientable	Non
Module LED remplaçable	Non remplaçable
Avec source de lumière	Oui

Durée de vie

Durée de vie L70/B50 @ 25 °C	100000 h
Durée de vie L80/B10 @ 25 °C	70000 h
Durée de vie L90/B10 @ 25 °C	48000 h
Nombre de cycles de commutation	50000

Alimentation

Courant de sortie	730 mA
Alimentation électronique - Courant d'ondulation de sortie	< 5 %
Alimentation électronique - Longueur	209,00 mm
Alimentation électronique - Largeur	42,5 mm
Hauteur - alimentation électronique	30 mm



Alimentation recommandée	OSRAM OTI DALI 50/220-240/1A4 NFC; Tridonic LCA 45W 500-1400mA one4all SC PRE
--------------------------	---

ÉCLAIRAGE DE SECOURS

Puissance en mode de fonctionnement d'urgence	6 W
Flux lumineux en mode de fonctionnement d'urgence	590 lm

CERTIFICATS ET NORMES

Normes	CE / CB / ENEC / UKCA / EAC
Température de surface limitée	Non
Résistance aux chocs de balle	Non







DONNÉES SUPPLÉMENTAIRES SUR LE PRODUIT

Notes bas de page util. uniquem. produit	Available from December 2022
--	------------------------------

ÉQUIPEMENT / ACCESSOIRES

- Accessoires pour plusieurs options de montage disponibles
- Boîtier de connexion avec borne à 5 pôles incluse
- Security brackets preinstalled
- Ballast externe inclus
- Suitable for use with separate Emergency Conversion Box

TÉLÉCHARGEMENTS

TÉLÉCHARGEMENTS	
	User instruction
	Addon Technical Information
	Offres
	IES file (IES)
	IES file (IES)
	IES file (IES)
	LDT file (Eulumdat)



TÉLÉCHARGEMENTS



LDT file (Eulumdat)



LDT file (Eulumdat)



R3D file (Relux 3D Model)



M3D file (3D Model)



UGR file (UGR table)



UGR file (UGR table)



UGR file (UGR table)

DONNÉES LOGISTIQUES

Code produit	Unité d'emballage (Pièces/Unité)	Dimensions (longueur x largeur x hauteur)	Poids approximatif	Volume
4099854014680	Etui carton fermé 1	52 mm x 647 mm x 719 mm	2652.00 g	24.19 dm ³
4099854014697	Carton de regroupement 4	672 mm x 227 mm x 749 mm	12738.00 g	114.26 dm ³

Le code produit mentionné décrit la petite quantité d'unité qui peut être commandée. Une unité peut contenir un ou plusieurs produits. Lorsque vous passez la commande, merci de bien vouloir entrer une unité ou un multiple d'une unité.

DÉTAILS COMPLÉMENTAIRES

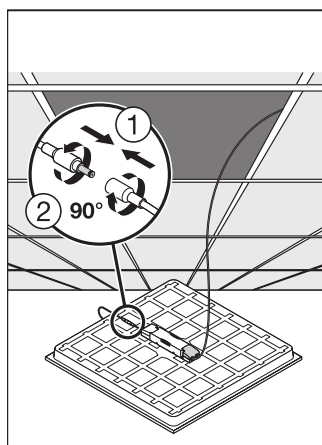
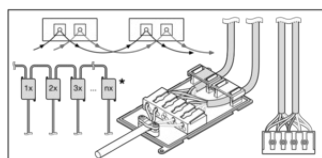

Références / Liens

- Plus d'informations sur la garantie sous www.ledvance.fr/garantie
-

AVERTISSEMENT

Sous réserve de modifications. Sauf erreur ou omission. Veuillez à toujours utiliser la version la plus récente.

