

SCHEDA TECNICA DEL PRODOTTO

PL CMFT 625 P 28W 840 U19 DALIVR

PANEL COMFORT 625 UGR<19 DALI | Square recessed panel luminaire with low glare, for 625 x 625 mm ceiling systems and DALI-2 IoT technology

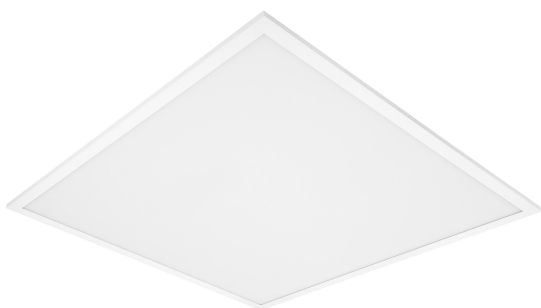

Aree di applicazione

- Sostituzione diretta di apparecchi da incasso con lampade fluorescenti
- Uffici, sale conferenza
- Aree di accoglienza, ingressi, corridoi, ascensori
- Adatta per sistemi a incasso da soffitto con griglia da 625 x 625 mm

Vantaggi del prodotto

- Apparecchio adatto per VIVARES e altri sistemi di gestione della luce DALI-2
- Connessione senza l'ausilio di attrezzi grazie al pulsante del connettore
- Cablaggio passante possibile con box connettore incluso
- Risparmio energetico grazie a un'elevata efficienza del sistema: fino a 130 lm/W
- Buona riduzione dell'abbagliamento (UGR < 19)
- Elevata consistenza del colore con SDCM 3
- Con le versioni DALI sono possibili altri servizi come il monitoraggio energetico e la manutenzione remota
- Driver esterno per maggiore flessibilità e facilità di installazione
- Luce a ridotto scintillio grazie ad uno speciale alimentatore elettronico
- Adatto per illuminazione di emergenza
- 5 anni di garanzia

Caratteristiche del prodotto

- Apparecchio predisposto per IoT con tecnologia DALI-2



- Adatto per installazioni di emergenza con batteria centrale secondo EN 60598-2-22
- Push DIM function for dimming and switching directly on a pushbutton
- Versioni disponibili con CRI 90
- Telaio in alluminio estruso
- Diffusore in polistirene
- Morsettiera a 5 poli, sezione del cavo fino a 5 x 2,5 mm²
- Durata (L80/B10): 70.000 ore (a 25 °C)

DATI TECNICI

DATI ELETTRICI

Potenza nominale	28,00 W ¹⁾
Tensione nominale	220...240 V
Frequenza di rete	0/50/60 Hz
Corrente nominale	130,000 mA
Corrente di innesco	4,4 A
Limit.corrente inrush T _{h50}	440 µs
Num. Max. di lum. su interruttore C10 A	40
Fattore di potenza λ	> 0,90
Distorsione armonica totale	< 20 %
Classe di sicurezza	II
Modalità di funzionamento	External LED driver
Max. number of luminaires per miniature circuit breaker C16	65
Max. number of luminaires per miniature circuit breaker B16	40

¹⁾ CR180 versions of the Panel Comfort family are fulfilling the technical minimum requirements according to the German BEG subsidy program for energy efficient luminaires

Dati fotometrici

Flusso luminoso	3640 lm ¹⁾
Efficienza luminosa	130 lm/W ¹⁾
Temperatura di colore	4000 K
Colore della luce (descrizione)	Bianco freddo
Indice di resa cromatica Ra	> 80
Standard Deviation of Color Matching	≤3 sdcM
Nessuno sfarfallio	Si
Metrica dello sfarfallio (flicker) (Pst LM)	<1
Metrica dell'effetto stroboscopico (SVM)	< 0.4
Gruppo di sicurezza fotobiologic EN62778	RG0
Ampiezza fascio luminoso	90 °
UGR longitudinal	< 19

¹⁾ CR180 versions of the Panel Comfort family are fulfilling the technical minimum requirements according to the German BEG subsidy program for energy efficient luminaires

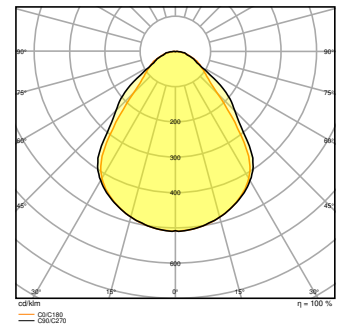
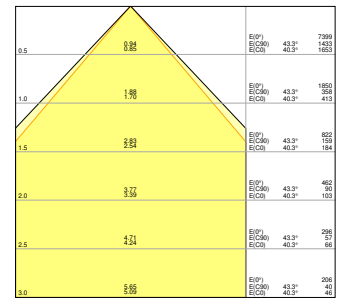
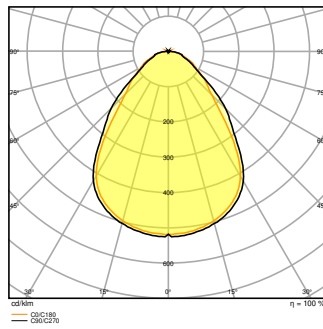
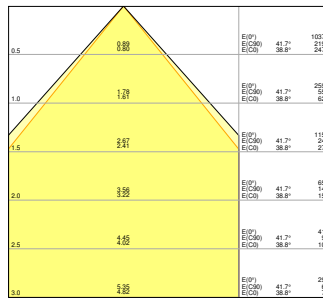
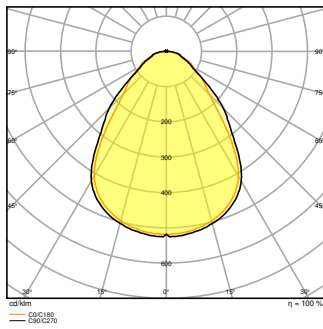
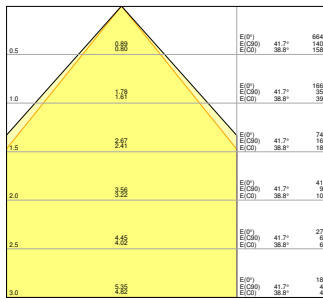

DIMENSIONI E PESO

Lunghezza	620,00 mm
Larghezza	620,00 mm
Altezza	32,00 mm
Peso prodotto	2000,00 g

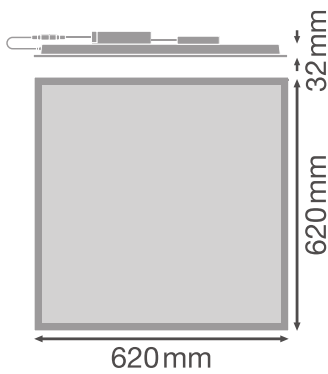

MATERIALE & COLORI

Colore del prodotto	Bianco
---------------------	--------

Colore della struttura	Bianco
Materiale del corpo	Steel
Materiale della copertura	Polystyrene (PS)
Materiale superficie che emette la luce	Polistirolo
Test filo incandescente (IEC 60695-2-12)	650 °C
Contenuto di mercurio nella lampada	0.0 mg

APPLICAZIONE & INSTALLAZIONE

Temperatura ambiente	-10...+50 °C
Temperatura di stoccaggio	-20...+80 °C
Tipo di collegamento	Terminale senza vite a 5 poli (L,N,PE,DA+,DA-)
Grado di protezione	IP40/IP20
Indice IK (resistenza agli urti) [PIM]	IK02
Dimmerabile	Sì
Type of dimming [GMS]	DALI2
Montaggio tipo	Recessed/Suspended/Surface
Posizione di montaggio	Soffitto
Ambiente applicativo	Indoor
Lunghezza per il montaggio	600,0 mm
Larghezza per il montaggio	600,0 mm
Profondità di incasso	50,0 mm
Orientabile	No
Modulo LED sostituibile	non sostituibile
Con sorgente luminosa	Sì

Durata

Durata L70/B50 @ 25 °C	100000 h ¹⁾
Durata L80/B10 @ 25 °C	70000 h ¹⁾
Durata L90/B10 @ 25 °C	48000 h
Numero cicli accensione / spegnimento	50000

¹⁾ t[h]: L70 / B50 @ 25 °C (Ta), t[h]: L80 / B10 @ 25 °C (Ta), t[h]: L90 / B10 @ 25 °C (Ta)

ALIMENTATORE

Corrente di uscita	620 mA
ECG - Tensione di uscita	< 5 %
ECG - Lunghezza	209,00 mm

ECG - Larghezza	42,5 mm
ECG - Altezza	30 mm
Alimentatore consigliato	OSRAM OTI DALI 50/220-240/1A4 NFC; Tridonic LCA 45W 500-1400mA one4all SC PRE

ILLUMINAZIONE DI EMERGENZA

Potenza in modalità di emergenza	5,5 W
Flusso luminoso in modalità d'emergenza	500 lm







CERTIFICATI, NORME E DIRETTIVE

Norme	CE / CB / ENEC / UKCA / EAC
Temperatura di superficie limitata	No
Resistenza agli urti di un pallone	No

Apparecchiatura / Accessori

- Accessori disponibili per diverse opzioni di montaggio
- Box connettore con terminale a 5 poli incluso
- Staffe di sicurezza preinstallate
- Dispositivo di controllo esterno incluso
- Adatto per l'uso con scatola di conversione di emergenza separata

DOWNLOAD

Documenti e certificati	
	User instruction
	Addon Technical Information
	Declarations Of Conformity CE
	Declarations Of Conformity UKCA
Fotometrie e file di design	
	IES file (IES)
	LDT file (Eulumdat)

Fotometrie e file di design



ULD file (DIALux)



ROLF file (RELUX)



UGR file (UGR table)



LDC typ cone



LDC typ polar

CAD/BIM



BIM_Revit_3D



CAD_STEP_3D

Testo per Tender



Testi per capitolati

DATI LOGISTICI

Codice prodotto	Unità di imballo (Pezzi/unità)	Dimensioni (lunghezza x profondità x altezza)	Peso lordo	Volume
4099854014482	Astuccio 1	52 mm x 647 mm x 719 mm	2427.00 g	24.19 dm ³
4099854014499	Cartone di spedizione 4	672 mm x 227 mm x 749 mm	10933.00 g	114.26 dm ³

Il codice prodotto indicato descrive la minore quantità che può essere ordinata. Una unità di spedizione può contenere uno o più di un singolo prodotto. Quando si inserisce un ordine, per la quantità inserire una o più unità di spedizione.

INFORMAZIONI AGGIUNTIVE SUL CATALOGO

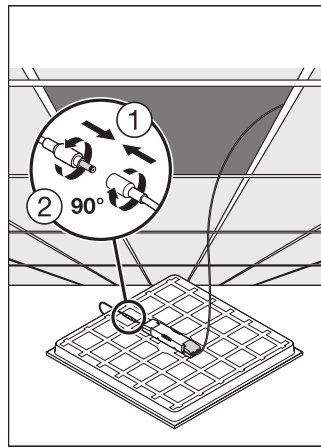
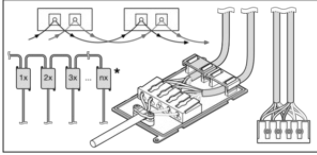

Riferimenti / Collegamenti

- Per la garanzia consulta www.ledvance.it/garanzia

DISCLAIMER

Con riserva di modifiche senza preavviso. Salvo errori o omissioni. Assicurarsi sempre di utilizzare la versione più recente.