

SCHEDA TECNICA DEL PRODOTTO

PL CMFT 625 P 33W 840 U19 PS

PANEL COMFORT 625 UGR<19 PS | Square recessed panel luminaires with power select (PS) feature and low glare, for 625 x 625 mm ceiling systems

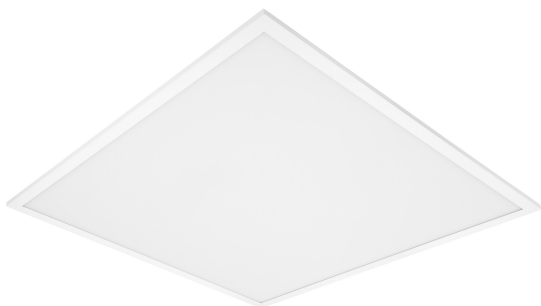

Aree di applicazione

- Sostituzione diretta di apparecchi da incasso con lampade fluorescenti
- Uffici, sale conferenza
- Aree di accoglienza, ingressi, corridoi, ascensori
- Adatta per sistemi a incasso da soffitto con griglia da 625 x 625 mm

Vantaggi del prodotto

- Altamente versatile grazie ai livelli di potenza selezionabili (Power Select - PS) sul driver
- Connessione senza l'ausilio di attrezzi grazie al pulsante del connettore
- Cablaggio passante possibile con box connettore incluso
- Risparmio energetico grazie a un'elevata efficienza del sistema: fino a 130 lm/W
- Buona riduzione dell'abbagliamento (UGR < 19)
- Elevata consistenza del colore con SDCM 3
- Con le versioni DALI sono possibili altri servizi come il monitoraggio energetico e la manutenzione remota
- Driver esterno per maggiore flessibilità e facilità di installazione
- Luce a ridotto scintillio grazie ad uno speciale alimentatore elettronico
- Illuminazione di emergenza possibile con il box di conversione di emergenza LEDVANCE
- 5 anni di garanzia

Caratteristiche del prodotto

- Telaio in alluminio estruso



- Diffusore in polistirene
- Morsettiera a 5 poli, sezione del cavo fino a 5 x 2,5 mm²
- Disponibili versioni di apparecchi con driver DALI-2 predisposto per IoT
- Versioni disponibili con CRI 90
- Durata (L80/B10): 70.000 ore (a 25 °C)

DATI TECNICI

DATI ELETTRICI

Potenza nominale	33 W / 30 W / 28 W ¹⁾
Tensione nominale	220...240 V
Frequenza di rete	50...60 Hz
Corrente nominale	150,000 mA
Corrente di innesco	9 A
Limit.corrente inrush T _{h50}	690 µs
Num. Max. di lum. su interruttore C10 A	15
Fattore di potenza λ	> 0,90
Distorsione armonica totale	< 20 %
Classe di sicurezza	II
Modalità di funzionamento	External LED driver
Max. number of luminaires per miniature circuit breaker C16	24
Max. number of luminaires per miniature circuit breaker B16	14

¹⁾ Per le possibili opzioni fare riferimento all'immagine della tabella lumen/potenza / CRI80 versions of the Panel Comfort family are fulfilling the technical minimum requirements according to the German BEG subsidy program for energy efficient luminaires

Dati fotometrici

Flusso luminoso	4320 lm / 3900 lm / 3640 lm ¹⁾
Efficienza luminosa	130 lm/W ¹⁾
Temperatura di colore	4000 K
Colore della luce (descrizione)	Bianco freddo
Indice di resa cromatica Ra	> 80
Standard Deviation of Color Matching	≤3 sdcM
Nessuno sfarfallio	Sì
Metrica dello sfarfallio (flicker) (Pst LM)	<1
Metrica dell'effetto stroboscopico (SVM)	< 0.4
Gruppo di sicurezza fotobiologico EN62778	RG0
Ampiezza fascio luminoso	90 °
UGR longitudinal	< 19

¹⁾ Per le possibili opzioni fare riferimento all'immagine della tabella lumen/potenza / CRI80 versions of the Panel Comfort family are fulfilling the technical minimum requirements according to the German BEG subsidy program for energy efficient luminaires

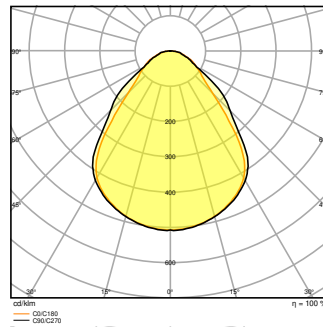
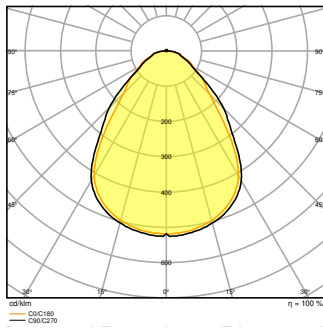
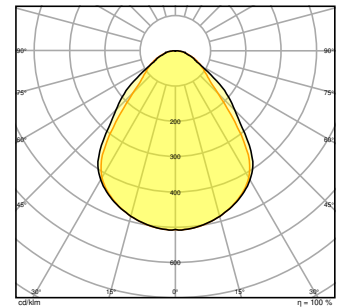
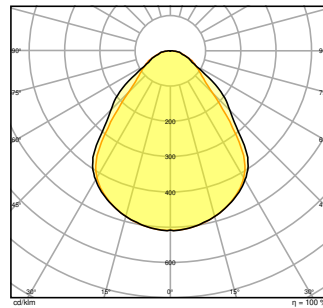
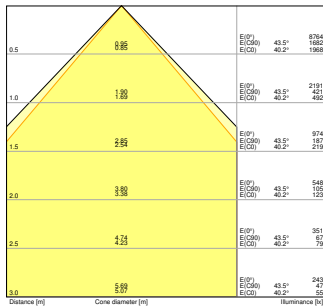
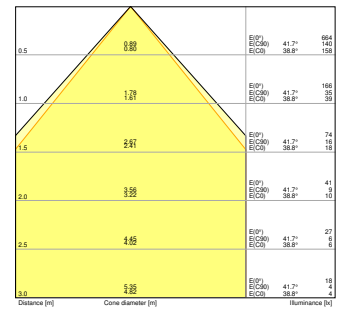
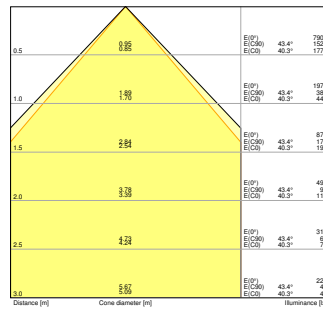
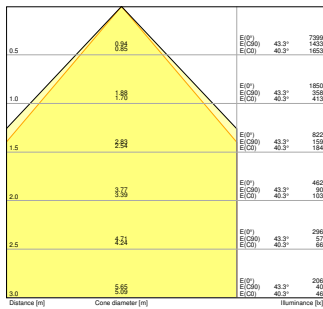

DIMENSIONI E PESO

Lunghezza	620,00 mm
Larghezza	620,00 mm
Altezza	32,00 mm
Peso prodotto	1920,00 g

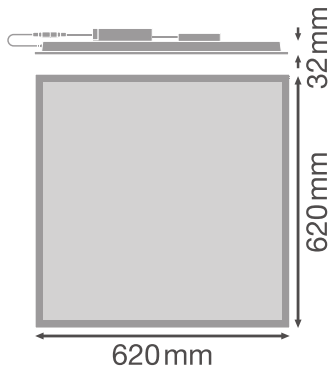

MATERIALE & COLORI

Colore del prodotto	Bianco
Colore della struttura	Bianco
Materiale del corpo	Steel
Materiale della copertura	Polystyrene (PS)
Materiale superficie che emette la luce	Polistirolo
Test filo incandescente (IEC 60695-2-12)	650 °C
Contenuto di mercurio nella lampada	0.0 mg

APPLICAZIONE & INSTALLAZIONE

Temperatura ambiente	-10...+50 °C
Temperatura di stoccaggio	-20...+80 °C
Tipo di collegamento	Terminale senza vite a 5 poli (L,N,PE,DA+,DA-)
Grado di protezione	IP40/IP20
Indice IK (resistenza agli urti) [PIM]	IK02
Dimmerabile	No
Montaggio tipo	Recessed/Suspended/Surface
Posizione di montaggio	Soffitto
Ambiente applicativo	Indoor
Lunghezza per il montaggio	600,0 mm
Larghezza per il montaggio	600,0 mm
Profondità di incasso	50,0 mm
Orientabile	No
Modulo LED sostituibile	non sostituibile
Con sorgente luminosa	Sì

Durata

Durata L70/B50 @ 25 °C	100000 h ¹⁾
Durata L80/B10 @ 25 °C	70000 h ¹⁾
Durata L90/B10 @ 25 °C	48000 h
Numero cicli accensione / spegnimento	50000

¹⁾ t[h]: L70 / B50 @ 25 °C (Ta), t[h]: L80 / B10 @ 25 °C (Ta), t[h]: L90 / B10 @ 25 °C (Ta)

ALIMENTATORE

Corrente di uscita	730 mA
ECG - Tensione di uscita	< 5 %
ECG - Lunghezza	143 mm
ECG - Larghezza	49 mm
ECG - Altezza	30 mm
Alimentatore consigliato	OSRAM OTI DALI 50/220-240/1A4 NFC; Tridonic LCA 45W 500-1400mA one4all SC PRE



CERTIFICATI, NORME E DIRETTIVE













Norme	CE / CB / ENEC / UKCA / EAC
Temperatura di superficie limitata	No
Resistenza agli urti di un pallone	No

Apparecchiatura / Accessori

- Accessori disponibili per diverse opzioni di montaggio
- Box connettore con terminale a 5 poli incluso
- Staffe di sicurezza preinstallate
- Dispositivo di controllo esterno incluso
- Adatto per l'uso con scatola di conversione di emergenza separata

DOWNLOAD

Documenti e certificati	
	User instruction
	Addon Technical Information
	Packaging insert

Documenti e certificati	
	Declarations Of Conformity CE
	Declarations Of Conformity UKCA
Fotometrie e file di design	
	IES file (IES)
	LDT file (Eulumdat)
	ULD file (DIALux)
	ROLF file (RELUX)
	UGR file (UGR table)
	LDC typ cone
	LDC typ polar
CAD/BIM	
	BIM_Revit_3D
	CAD_STEP_3D
Testo per Tender	
	Testi per capitolati

DATI LOGISTICI

Codice prodotto	Unità di imballo (Pezzi/unità)	Dimensioni (lunghezza x profondità x altezza)	Peso lordo	Volume
4099854014543	Astuccio 1	52 mm x 647 mm x 719 mm	2347.00 g	24.19 dm ³
4099854014550	Cartone di spedizione 4	672 mm x 227 mm x 749 mm	10613.00 g	114.26 dm ³

Il codice prodotto indicato descrive la minore quantità che può essere ordinata. Una unità di spedizione può contenere uno o più di un singolo prodotto. Quando si inserisce un ordine, per la quantità inserire una o più unità di spedizione.

INFORMAZIONI AGGIUNTIVE SUL CATALOGO

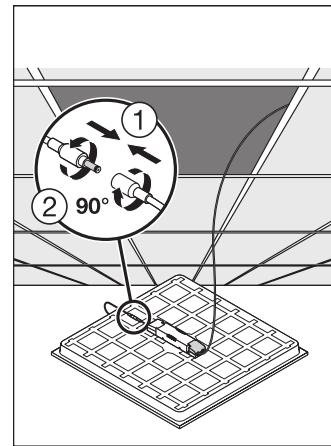
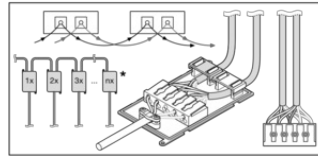
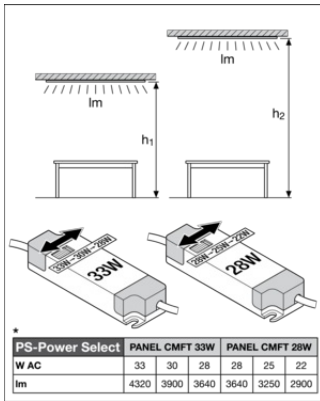

Riferimenti / Collegamenti

- Per la garanzia consulta www.ledvance.it/garanzia

DISCLAIMER

Con riserva di modifiche senza preavviso. Salvo errori o omissioni. Assicurarsi sempre di utilizzare la versione più recente.