

PHILIPS

LED-Leuchten



Keinen
Schimmer
oder
**eine passt
immer?**

Echte Profis setzen auf
Philips LED-Technologie

**ECHTE
PROFIS
ECHTE
QUALITÄT**

Alles auf einen Blick
LED-Leuchten

Für jede Anwendung die
passende LED-Lösung.
Stand April 2021

OTTOFISCHER

Förderungen für Effiziente Beleuchtung

Einzelmassnahmen Schweiz



Warum Was Wer Wie

Warum Förderung?

- **Als Endkunde:** Eine LED-Beleuchtung ist an sich bereits eine sinnvolle Investition in die Umwelt und lohnt sich auch finanziell. Mit einer Förderung kann die Investition noch schneller amortisiert werden.
- **Installateure:** Unterstützen Sie Ihre Kunden beim Beantragen von Fördergeldern. So schaffen Sie Mehrwerte und positionieren sich als Berater bei Ihren Kunden.

Was wird gefördert?

- Der Leuchtentausch inklusive Umfeldmassnahmen wie Baustelleneinrichtung, Materialkosten, Installation, Deinstallation und Entsorgung der ersetzten Beleuchtung.
- Die Sanierung von Beleuchtungsanlagen auf Sportplätzen, in Stadien und von Arbeitsplätzen im Freien sowie die Sanierung von Beleuchtungen von Halogenmetall dampflampen (HQI).
- Steuerungen z.B. für Tageslicht oder Präsenz inklusive aller Komponenten sowie Komponenten für ein Energiemanagementsystem einschließlich Inbetriebnahme.
- Massnahmen zur Anlagenoptimierung, Fachplanung- und Baubegleitung.

Wer wird gefördert?

- Projekte können von allen privaten oder öffentlichen Trägerschaften eingereicht werden.
- Projekteigner können die rechtlich verbindlichen Eigentümer der von den Massnahmen tangierten Anlagen sowie Unternehmen, Privatpersonen oder die öffentliche Hand sein.

Wie wird gefördert?

- In der Schweiz gibt es eine Vielzahl von Förderprogrammen.
- Förderungsfähig sind Umbauprojekte in der Schweiz, deren Ziel die Reduktion des Elektrizitätsverbrauchs einer bestehenden Beleuchtungsanlage in Innenräumen, Sportanlagen und Arbeitsplätzen im Aussenraum ist.
- Unterschieden wird zwischen Projekten kleiner und grösser 2000qm.
- Für Projekte >2000qm beträgt eine mögliche Förderung zwischen CHF 20'000 und maximal CHF 2'000'000.
- Der maximal zulässige Förderanteil durch bspw. ProKilowatt beträgt maximal 30 % der gesamten Investitionskosten.

Nicht zugelassen sind alle Massnahmen, die den alleinigen Leuchtmittelwechsel unterstützen, die Sanierung von Leuchten mit Quecksilberdampflampen, Halogen- oder Glühlampen sowie die energetische Sanierung von Beleuchtungsanlagen im Aussenbereich.



Antragstellung

- Die Umsetzung der Massnahmen und die Reduktion des Elektrizitätsverbrauchs muss in der Schweiz erfolgen.
- Der Beginn der Umsetzung muss spätestens 6 Monate nach dem Erhalt der positiven Verfügung erfolgen.
- Die Umsetzung der Massnahmen darf jedoch nicht vor Erhalt des Zuschlagsentscheides erfolgen.
- Die Laufzeit der Projekte kann je nach Förderprogramm bis zu 36 Monate betragen.
- Ein Bezug von Fördermittel aus mehreren Quellen wie bspw. Kantone, Gemeinden, Elektrizitätswerke, Stiftungen, Lieferanten ist nicht erlaubt. Als Ausnahme davon dürfen für die Sanierung von Beleuchtungsanlagen auf Sportplätzen und in Stadien zusätzliche Förderbeiträge von Dritten im Rahmen der Sportförderung (z.B. Swisslos, Loterie Romande, SportToto etc.) beantragt werden.

Welche Voraussetzungen müssen erfüllt werden?

- Grundsätzlich gilt für alle Massnahmen und Anlagen eine Standard-Nutzungsdauer von 15 Jahren.
- Zu den Projektkosten gehören grundsätzlich alle Kosten für die Umsetzung der Massnahme und den Nachweis der Energieeinsparung nach Erhalt der Verfügung, einschliesslich der Kosten für das Projektmanagement. Die geplanten externen Kosten sind durch die Einreichung von Angeboten nachvollziehbar zu belegen.
- Als Investition anrechenbar sind dabei die Gesamtkosten inklusive Nebenkosten wie bspw. Kosten für die Projektierung, Personal- und Materialkosten für die stromrelevante Installation und Kosten für ein begleitendes Monitoring. Die geplanten Massnahmen müssen im Detail beschrieben sein.
- Das Vorgehen zur Berechnung der Stromeinsparungen muss nachvollziehbar dargelegt werden. Zur Berechnung der Amortisationszeit (Paybackzeit) ist eine vereinfachte statische Berechnung durchzuführen.
- Alle Massnahmen mit einer Amortisationszeit von weniger als 4 Jahren werden vom BFE nicht gefördert.
- Die Amortisationszeit hat keine Auswirkung auf die Höhe der möglichen Förderung.
- Zur Auswahl und Projekteingabe des jeweils richtigen Förderprogramms ist die Einbindung eines Experten für Licht und Energie empfehlenswert.



Weitere Informationen finden Sie hier.

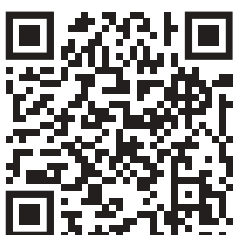











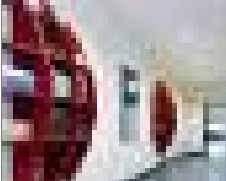

ProKilowatt

Ihr Ansprechpartner:

Gerne unterstützen wir Sie bei Fragen rund ums Thema Förderung.

E-Mail:

Inhalt

Produkt	Seite	Produkt	Seite
Hallenleuchten 	8 GentleSpace GentleSpace GreenWarehouse CoreLine Ledinaire	Lichtleisten 	59 CoreLine Ledinaire
Feuchtraumleuchten 	14 Pacific LED Pacific LED GreenParking CoreLine Ledinaire Ledinaire Leergehäuse für T8-LEDtube-Lampen	Downlights und Slim Downlights 	62 GreenSpace PerfectFit CoreLine Ledinaire Ledinaire mit Lichtfarben-Schalter CoreLine Ledinaire
Lichtbandsysteme 	21 Maxos fusion Maxos LED Industry CoreLine	Einbaustrahler 	70 GreenSpace Accent CoreLine Ledinaire ClearAccent
Einlege- und Einbauleuchten 	29 PowerBalance SlimBlend FlexBlend TrueLine CoreLine Panel Ledinaire Panel	Stromschienenstrahler 	74 StoreFit CoreLine
Pendel- und Anbauleuchten 	39 TrueLine TrueLevel FlexBlend SlimBlend SmartBalance FastSet CoreLine Ledinaire	Dekorative Pendelleuchten 	77 CustomCreate BA Serie
Stehleuchten 	53 SmartBalance	Scheinwerfer 	79 OptiVision ClearFlood CoreLine Tempo Ledinaire Mini Ledinaire Maxi
Wand- und Deckenleuchten 	55 SmartBalance CoreLine Ledinaire	Straßenleuchten 	86 LumiStreet Gen2 ClearWay Gen2

Vernetzte Beleuchtung  **89**

★Topsellerübersicht **90**

Highlights ab April 2021



CoreLine Feuchtraumleuchte mit Bewegungssensor

Der Allrounder – Beste Performance und einfache Installation

- Jetzt auch mit integriertem HF-Bewegungssensor für automatisches Ein- und Ausschalten
- Mit satiniertes, prismatischer Abdeckung für höchste Effizienz
- Bis zu 133 lm/W
- Einfache, schnelle und flexible Installationsmöglichkeiten
- Erfüllt die Anforderungen gemäß IFS/HACCP für die Lebensmittelindustrie

FlexBlend Einlegeleuchten

Effizientes Licht – brilliant und komfortabel

- Quadratische und Langfeld-LED-Einlegeleuchten für 625 mm Moduldecken
- BAP-taugliche und opale Optiken
- Bis zu 144 lm/W
- Farbwiedergabe $R_a \geq 90$ für exzellente Lichtqualität
- Schnelle und einfache Montage
- Optional mit integrierter Lichtregelung ActiLume
- Optional InteractReady für vernetzte Beleuchtung



CoreLine Anbauleuchten

Funktionales Licht – MultiLumen und schnell montiert

- Kompakte LED-Anbauleuchten für viele Anwendungsgebiete
- MultiLumen 3 in 1: Drei Lichtströme in jeder Leuchte, flexibel für jede Anwendung
- BAP-taugliche Microprismenoptik für komfortables Licht in Büroräumen
- Hocheffizient: bis zu 142 lm/W
- Einfache und schnelle Montage mit QuickConnector

StoreFit Strahler

Strahler mit konischem Leuchtenkopf für Stromschiene und CoreLine Lichtband

- Sehr unauffälliges Design durch kleinen konischen Leuchtenkopf
- Geringe Anschaffungskosten
- Bis zu 3.900 lm
- Mit Adapter für Stromschienen oder als Doppeleinheit zur Integration in das CoreLine Lichtband



PHILIPS

LED-Leuchten für jede Herausforderung

PHILIPS

Interact Ready

interact
ready.

Intelligente Sanierung - Vernetzte, kabellose Steuerung

- Perfektes Zusammenspiel: Interact Pro App mit Interact Ready Leuchten und Lampen
- Einfache Installation und Einrichtung
- Weiterverwendung der vorhandenen $3 \times 1,5 \text{ mm}^2$ Leitung

PHILIPS

Spezifikation

Die beste Lösung für den Kunden: Individualität für jedes Projekt

- Beste Lichtqualität
- Höchste Lebensdauer
- Maximale Effizienz
- 5 Jahre Garantie + optionale Verlängerung

PHILIPS

CoreLine

Der Standard: Einfach zu installieren und innovativ

- Innovativ
- Einfach zu installieren
- Hochwertig
- 5 Jahre Garantie

PHILIPS

Ledinaire

Der Preisknaller: Ideal als LED-Einstiegssortiment

- Bewährt
- Zuverlässig
- Günstig
- 3 Jahre Garantie

Best

Better

Good

LiSA liebt Licht

Lighting Service Area (LiSA): Ihre Licht- und Projektplanung

LiSA im Projekt:

- LiSA ermöglicht eine optimale Projektkoordination, welche die Planungsprozesse einfach, übersichtlich und effizient gestaltet. Alle Projektbeteiligten haben jederzeit Zugriff auf das Projekt und können dieses gemeinsam bearbeiten.
- Im Downloadbereich des Projektes stehen Ihnen neben den üblichen Produktdaten-Downloads auch individualisierbare Projekt-outputs zur Verfügung. Laden Sie sich z.B. unsere Projektpräsentation (PPT) herunter und passen Sie sie an Ihre Bedürfnisse an.
- Alle Projekt- und Produktdaten sind anschaulich in einer Projektmappe als PDF-Datei (mit oder ohne Datenblättern) verarbeitet oder auch als Stückliste in Excel verfügbar.
- Wir bieten Ihnen darüber hinaus eine Reihe von Musterprojekten für Lampen, Leuchten und zu relevanten Themen, die Sie direkt in Ihre Projekte übernehmen und entsprechend Ihren individuellen Anforderungen ändern können.



Projektmappe

Jetzt registrieren unter www.philips.com/lightingservicearea

LiSA kann noch mehr:

- Sie bietet eine vielfältige und flexible Produktsuche mit diversen Filterfunktionen
- LiSA stellt Ihnen sämtliche Produktdaten wie Datenblätter, EEL, Ausschreibungstexte, Produktfotos, Abmessungsskizzen, Montageanleitungen, etc. der in dieser Broschüre abgebildeten Produkte zum Download zur Verfügung.
- Sie zeigt die wichtigsten Produktkataloge und fasst die darin enthaltenen Produkte in einer übersichtlichen Darstellung zusammen



Hier gelangen Sie direkt zum **Produktportfolio dieser Broschüre in LiSA:**

Signify Service Tag



Signify Service Tag ist ein einzigartiges QR-basiertes System, das jede Leuchte eindeutig identifizierbar macht und Wartungs-, Installations- und Ersatzteilinformationen für die einzelne Leuchte liefert. Durch das Scannen des QR-Codes an Philips Leuchten, haben Sie einfachen Zugang. Signify Service Tag spart Ihnen wertvolle Zeit und hilft Ihnen Fehler zu vermeiden.

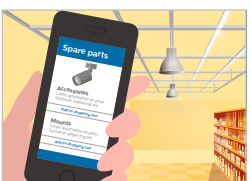

- Alle Daten zur Leuchte über eine App abrufbar z.B.: Montageanleitung, Datenblatt
- Zubehör und Ersatzteile finden
- LED-Treiber programmieren über Android Smartphone
- Verfügbar im Best-Portfolio
- Verfügbar für Interact Ready Leuchten

¹⁾ Ersatz für angegebenes herkömmliches Äquivalent: Hochdruck-Entladungslampen (HID), CDM-Lampen (CDM), Hochdruck-Quecksilberdampf lampen (HPL), Leuchtstofflampen Ø 26 mm (T8), Leuchtstofflampen Ø 16 mm (T5), Kompaktleuchtstofflampen (KLL), Halogenlampen (Halogen),

²⁾ Leuchten-Lichtstrom in Lumen (lm)

³⁾ Leuchten-Leistung in Watt (W)

⁴⁾ Leuchten-Lichtausbeute in Lumen pro Watt (lm/W)

⁵⁾ Mittlere Nutzlebensdauer (Lxx) in Stunden (h) bei Umgebungstemperatur T_a 25 °C

⁶⁾ Ähnlichste Farbtemperatur in Kelvin (K)

⁷⁾ Durchgangsverdrahtung (DV) – bei Decken- und Wandleuchten: Weiterversdrahtung

⁸⁾ Dimmbarkeit: DALI, 1-10 V, Phasen- und Phasenabschnittsdimmer

Garantiebedingungen finden Sie unter www.philips.de/gewaeehrleistung • www.philips.at/gewaeehrleistung • www.philips.ch/gewaeehrleistung



GentleSpace Gen3

Hocheffiziente LED-Hallenleuchte im modernen, flachen Design – ideal für Neubau und Sanierung

- Effizienz von bis zu 156 lm/W
- Mittlere Nutzlebensdauer (L80): 100.000 Stunden
- Diverse Optiken (eng-, mittelbreit- und breitstrahlend und verstellbar (NBA))
- Einfache Installation mit Seilabhängung (optional mit Montagebügel)
- DALI-regelbar (PSD)
- 4.000 und 6.500 Kelvin (5.000 Kelvin auf Anfrage)
- Ausführungen für sehr hohe Umgebungstemperaturen, Einsatz in Schwimmbädern, ballwurfsicher und für explosionsgefährdete Bereiche
- 5 Jahre Garantie



Best

CoreLine Hallenleuchte Gen4

Ultraflache, leichte und robuste LED-Hallenleuchte – ideal als preiswerter 1:1 Ersatz

- Effizienz von bis zu 145 lm/W
- Mittlere Nutzlebensdauer (L80): 50.000 Stunden
- 4.000 und 6.500 Kelvin
- Schaltbar (PSU) und DALI-regelbar (PSD)
- 5 Jahre Garantie



Better

Ledinaire Hallenleuchte

Bestens geeignet als Einstieg in das LED-Segment

- Effizienz von bis zu 105 lm/W
- Mittlere Nutzlebensdauer (L70): 35.000 Stunden
- 4.000 Kelvin
- Schaltbar
- 3 Jahre Garantie



Good

GentleSpace Gen3



Produktbeschreibung

- Flache und leichte LED-Hallenleuchte aus Aluminium, mit Glasabdeckung (GC)
- Hocheffizient mit bis zu 155 Lumen pro Watt
- Mittlere Nutzlebensdauer (L80): 100.000 Stunden
- 5 Jahre Garantie

Vorteile

- 4 Lichtstrompakete von 13.000 bis 35.000 lm und zwei Baugrößen
- Breit- (WB) und mittelbreitstrahlende (MB) Optik sowie drei weitere Optiken auf Anfrage
- Eine verstellbare Optik, bei der man den Ausstrahlungswinkel zwischen eng-, mittelbreit- und breitstrahlend verstellen kann (NBA)
- Ideal geeignet für eine Reduktion der Leuchtenanzahl bzw. für eine möglichst geringe Leuchtenanzahl im Neubau dank hoher Lichtstrompakete von bis zu 35.000 Lumen
- Mit elektronischem, DALI-regelbarem Betriebsgerät (PSD)
- Inkl. Triangelseilabhängung oder optional mit Montagebügel. (BR).

Anwendungen

- Industrie- und Lagerhallen, auch für Feuchtraum- anwendungen (Schutzart IP65, Schlagfestigkeit IK07)

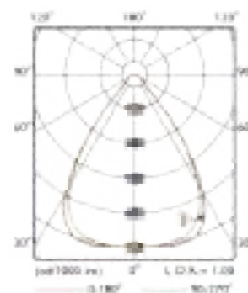

mittelbreitstrahlend (MB)

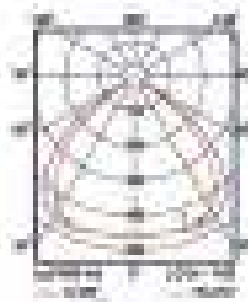

breitstrahlend (WB)



Große Lichtaustrittsfläche für geringe Blendung



GentleSpace mit Montagebügel (BR): Zur einfachen Montage wird der verstellbare Montagebügel vorab an der Decke befestigt und die Leuchte anschließend eingehängt.



Montageanleitung mit Abmessungen und Gewichten

Technische Daten

Produktbezeichnung	Ersatz für HID ¹	lm ²	W ³	lm/W ⁴	h ⁵ (L80)	K ⁶	DV ⁷	Dimmbar ⁸	L x B x H mm	Bestell-Nr. EOC	ELDAS-Nr.
Dimmbar, breitstrahlend mit Seilabhängung											
BY480P LED130S/840 PSD WB GC SI	250 W HPL	13.000	84	155	100.000	4.000	–	DALI	460 x 410 x 80	407 339 00	941304421
BY480P LED170S/840 PSD WB GC SI	400 W HPL/250 W HPI	17.000	110	155	100.000	4.000	–	DALI	460 x 410 x 80	407 360 00	941304431
BY481P LED250S/840 PSD WB GC SI	400 W HPI/250 W SON	25.000	160	156	100.000	4.000	–	DALI	600 x 490 x 87	407 308 00	941304481
BY481P LED350S/840 PSD WB GC SI	400 W SON	35.000	230	152	100.000	4.000	–	DALI	600 x 490 x 87	407 438 00	941304491
Dimmbar, mittelbreitstrahlend mit Seilabhängung											
BY480P LED130S/840 PSD MB GC SI	250 W HPL	13.000	84	155	100.000	4.000	–	DALI	460 x 410 x 80	407 384 00	941304321
BY480P LED170S/840 PSD MB GC SI	400 W HPL/250 W HPI	17.000	110	155	100.000	4.000	–	DALI	460 x 410 x 80	407 452 00	941304331
BY481P LED250S/840 PSD MB GC SI	400 W HPI/250 W SON	25.000	160	156	100.000	4.000	–	DALI	600 x 490 x 87	407 315 00	941304381
BY481P LED350S/840 PSD MB GC SI	400 W SON	35.000	230	152	100.000	4.000	–	DALI	600 x 490 x 87	407 322 00	941304391
Dimmbar, verstellbare Optik (NB/MB/WB) mit Seilabhängung											
BY480P LED130S/840 PSD NBA GC SI	250 W HPL	13.000	84	155	100.000	4.000	–	DALI	460 x 410 x 80	414 634 00	941304621
BY480P LED170S/840 PSD NBA GC SI	400 W HPL/250 W HPI	17.000	110	155	100.000	4.000	–	DALI	460 x 410 x 80	414 641 00	941304631
BY481P LED250S/840 PSD NBA GC SI	400 W HPI/250 W SON	25.000	160	156	100.000	4.000	–	DALI	600 x 490 x 87	414 658 00	941304681
BY481P LED350S/840 PSD NBA GC SI	400 W SON	35.000	230	152	100.000	4.000	–	DALI	600 x 490 x 87	414 665 00	941304691



Optional auf Anfrage:

- Version mit Konstantlichtstrom (CLO)
- 6.500 K
- 2 weitere Optiken: NB (engstrahlend), HRO (Hochregaloptik)
- HochEffizienz (HE) -Ausführungen für 4.000 K verfügbar (bis zu 174 lm/W)

- Xtreme Version für Umgebungstemperaturen von +60°/+70°C
- Für zentrales Notbeleuchtungsnetzwerk (PSED)
- Montagebügel (BR) als Alternative zur Seilabhängung

- Ausführungen für den Einsatz in Schwimmbädern (SWP), Sporthallen (ballwurfsicher) und explosionsgefährdeten Bereichen (ATEX)
- Mit Optikabdeckung aus Polycarbonat (PC) für den Einsatz in der Lebensmittelindustrie (erfüllt damit die Anforderungen gemäß IFS/HACCP)

GreenWarehouse – Licht nur dann, wenn es gebraucht wird

Wie funktioniert das System?

In den Leuchten sind Bewegungsmelder integriert und die Lichtintensität kann auf einfache Art und Weise eingestellt werden. GreenWarehouse bietet als drahtlos gesteuertes Plug-and-Play-System hochwertiges Licht nur dort, wo es benötigt wird und nur dann, wenn es benötigt wird.

Eine Lagerhalle kann in „Zonen“ unterteilt werden. Anwesenheitssensoren, die jeder Zone zugeordnet sind, aktivieren die volle Ausleuchtung der Zone, wenn eine Bewegung darin erkannt wird oder sich jemand dieser Zone nähert. Dadurch wird gewährleistet, dass sich Personen und Fahrzeuge sicher in der Lagerhalle bewegen können. Wenn ein Raum nicht belegt ist, wird das Licht auf eine energiesparende Hintergrundbeleuchtung gedimmt. Das Konfigurieren der Zonen ist denkbar einfach und kann über eine Fernbedienung erfolgen.

Zusammen mit dem Anwender werden entsprechend der Aufteilung die Zonen definiert, und die Beleuchtungsniveaus für die Anwesenheit von Personen und das Hintergrundniveau für Abwesenheit eingestellt. Möchten Sie die Raumaufteilung ändern? Mit der Fernbedienung können Sie die Zonen jederzeit schnell konfigurieren.



Welche Vorteile bietet GreenWarehouse?

- **Maximale Energie- und Kosteneinsparung**
 - Tageslichtabhängige Steuerung
 - Einstellbare maximale Beleuchtungsstärke
 - Jede Leuchte individuell einstellbar (25 Netze)
 - Präsenzkontrolle > Dimmung bei Nichtnutzung
 - Geringer Installationsaufwand durch die drahtlose Verbindung
 - Verlängerung der Leuchtenlebensdauer
- **Bedienungsfreundliche, kabellos-vernetzte Steuerung**
 - Pro Leuchte eine Steuereinheit
 - Freie Nutzeranpassung via Fernbedienung durch Nutzer
 - Intelligente kabellose Steuerung
- **Geringe Installations- und Betriebsführungskosten bei voller Flexibilität**
 - Einfach zu verstehen, einzubinden und zu bedienen
 - Leuchten können in bis zu 25 Gruppen zusammengefasst werden
 - Keine Änderung der bestehenden Installation
 - Vollflächige Detektion von Personen/Fahrzeugen

GentleSpace Gen3 GreenWarehouse



Produktbeschreibung

- Flache und leichte LED-Hallenleuchte aus Aluminium, mit Glasabdeckung (GC)
- Hocheffizient mit bis zu 155 Lumen pro Watt
- Mittlere Nutzlebensdauer (L80): 100.000 Stunden
- 5 Jahre Garantie

Vorteile

- 4 Lichtstrompakete von 13.000 bis 35.000 lm und zwei Baugrößen
- Breit- (WB) und mittelbreitstrahlende (MB) Optik sowie drei weitere Optiken auf Anfrage
- Mit Sensor für Flächen (ACW-W), Montagehöhe 12 - 16 m oder Gänge (ACW-L), Montagehöhe 12 - 18 m verfügbar
- Ideal geeignet für eine Reduktion der Leuchtenanzahl bzw. für eine möglichst geringe Leuchtenanzahl im Neubau dank hoher Lichtstrompakete von bis zu 35.000 Lumen
- Mit elektronischem, DALI-regelbarem Betriebsgerät (PSD)
- Inkl. Montagebügel (BR) oder optional mit Seilabhängung

Anwendungen

- Industrie- und Lagerhallen, auch für Feuchtraum-anwendungen (Schutzart IP65, Schlagfestigkeit IK07)

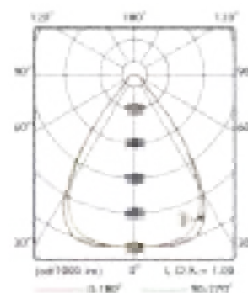

mittelbreitstrahlend (MB)

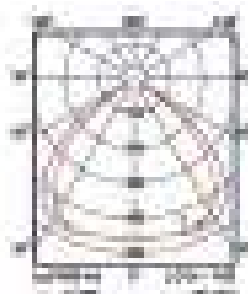

breitstrahlend (WB)



Der Sensor ist fest mit der Leuchte verbunden



GentleSpace mit Montagebügel (BR): Zur einfachen Montage wird der verstellbare Montagebügel vorab an der Decke befestigt und die Leuchte anschließend eingehängt.



Schnellstartanleitung GentleSpace GreenWarehouse



Montageanleitung mit Abmessungen und Gewichten

Technische Daten

Produktbezeichnung	Ersatz für HID ¹	lm ²	W ³	lm/W ⁴	h ⁵ (L80)	K ⁶	Dimmbar ⁸	L x B x H mm	Bestell-Nr. EOC	ELDAS-Nr.	
Breitstrahlend mit Flächensensor und Seilabhängung											
BY480X LED130S/840 WB GC SI ACW-W	250 W HPL	13.000	84	155	100.000	4.000	siehe GreenWarehouse System	460 x 410 x 80	969 349 00	-	
BY480X LED170S/840 WB GC SI ACW-W	400 W HPL/250 W HPI	17.000	110	155	100.000	4.000		460 x 410 x 80	969 356 00	-	
BY481X LED250S/840 WB GC SI ACW-W	400 W HPI/250 W SON	25.000	160	156	100.000	4.000		600 x 490 x 87	969 363 00	-	
BY481X LED350S/840 WB GC SI ACW-W	400 W SON	35.000	230	152	100.000	4.000		600 x 490 x 87	969 370 00	-	
Breitstrahlend mit Gangsensor und Bügel											
BY480X LED130S/840 WB GC SI ACW-L BR	250 W HPL	13.000	84	155	100.000	4.000	siehe GreenWarehouse System	460 x 410 x 80	407 544 00	941304921	
BY480X LED170S/840 WB GC SI ACW-L BR	400 W HPL/250 W HPI	17.000	110	155	100.000	4.000		460 x 410 x 80	407 483 00	941304931	
BY481X LED250S/840 WB GC SI ACW-L BR	400 W HPI/250 W SON	25.000	160	156	100.000	4.000		600 x 490 x 87	407 377 00	941304981	
Tief-/Breitstrahlend mit Gangsensor und Bügel											
BY480X LED130S/840 MB GC SI ACW-L BR	250 W HPL	13.000	84	155	100.000	4.000	siehe GreenWarehouse System	460 x 410 x 80	407 568 00	941304821	
BY480X LED170S/840 MB GC SI ACW-L BR	400 W HPL/250 W HPI	17.000	110	155	100.000	4.000		460 x 410 x 80	407 537 00	941304831	
BY481X LED250S/840 MB GC SI ACW-L BR	400 W HPI/250 W SON	25.000	160	156	100.000	4.000		600 x 490 x 87	407 353 00	941304881	
Zubehör											
IRT9090/01	Fernbedienung zur Inbetriebnahme								747 635 00	535599023	



Optional auf Anfrage:

- 6.500 K
- 3 weitere Optiken: VNB (sehr engstrahlend), NB (engstrahlend), HRO (Hochregaloptik)

- Für zentrales Notbeleuchtungsnetzwerk (PSED)
- Seilabhängung als Alternative zum Montagebügel
- HochEffizienz (HE) -Ausführungen für 4.000 K verfügbar (bis zu 174 lm/W)

- Mit Optikabdeckung aus Polycarbonat für den Einsatz in der Lebensmittelindustrie (erfüllt damit die Anforderungen gemäß IFS/HACCP)

CoreLine Hallenleuchte Gen4



Produktbeschreibung

- Flache, rotationssymmetrische LED-Hallenleuchte
- Effizienz von bis zu 145 lm/W
- Mittlere Nutzlebensdauer (L80): 50.000 Stunden
- 4.000 und 6.500 K
- 5 Jahre Garantie

Vorteile

- Kompakte, ultraflache und robuste LED-Industrie-Hallenleuchte in drei Baugrößen
- Geringes Gewicht von 4,5-6,0 kg
- Rotationssymmetrisch mit Einpunktaufhängung
- PSD Leuchten mit DALI-Betriebsgerät sind gleichspannungsgeeignet
- Erfüllt die Anforderungen gemäß IFS/HACCP für die Lebensmittelindustrie

Anwendungen

- Industrie- und Lagerhallen, auch für Feuchtraumanwendungen

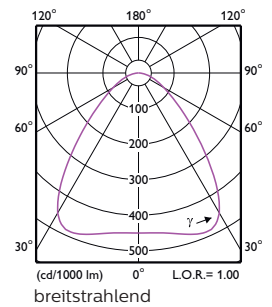
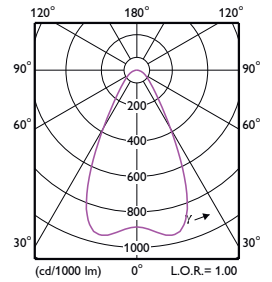

Optimiertes Temperaturmanagement erlaubt eine glatte geschlossene Oberfläche



Montagehaken zur einfachen Einpunkt-Befestigung. Optional steht ein Montagebügel zur Verfügung.



PSD Version mit austauschbarem Betriebsgerät



Montagebügel

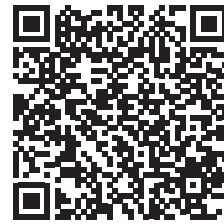

Montageanleitung (PSU) mit Abmessungen und Gewichten



Montageanleitung (PSD) mit Abmessungen und Gewichten

Technische Daten

Produktbezeichnung	Ersatz für HID ¹	lm ²	W ³	lm/W ⁴	h ⁵ (L80)	K ⁶	DV ⁷	Dimmbar ⁸	Ø x H mm	Bestell-Nr. EOC	ELDAS-Nr.
Schaltbar											
BY120P G4 LED100S/840 PSU NB	250 W HPL	10.000	69	145	50.000	4.000	-	nein	385 x 95	335 711 00	941305011
BY120P G4 LED100S/840 PSU WB	250 W HPL	10.000	69	145	50.000	4.000	-	nein	385 x 95	335 704 00	941305021
BY121P G4 LED200S/840 PSU NB	400 W HPL/250 W HPI	20.000	138	145	50.000	4.000	-	nein	450 x 95	335 698 00	941305211
BY121P G4 LED200S/840 PSU WB	400 W HPL/250 W HPI	20.000	138	145	50.000	4.000	-	nein	450 x 95	335 681 00	941305221
BY122P G4 LED250S/840 PSU NB	400 W HPI/250 W SON	25.000	172	145	50.000	4.000	-	nein	510 x 90	336 640 00	941305411
BY122P G4 LED250S/840 PSU WB	400 W HPI/250 W SON	25.000	172	145	50.000	4.000	-	nein	510 x 90	336 657 00	941305421
BY120P G4 LED100S/865 PSU NB	250 W HPL	10.000	69	145	50.000	6.500	-	nein	385 x 95	335 674 00	941305111
BY120P G4 LED100S/865 PSU WB	250 W HPL	10.000	69	145	50.000	6.500	-	nein	385 x 95	335 667 00	941305121
BY121P G4 LED200S/865 PSU NB	400 W HPL/250 W HPI	20.000	138	145	50.000	6.500	-	nein	450 x 95	335 643 00	941305321
BY121P G4 LED200S/865 PSU WB	400 W HPL/250 W HPI	20.000	138	145	50.000	6.500	-	nein	450 x 95	335 650 00	941305311
BY122P G4 LED250S/865 PSU NB	400 W HPI/250 W SON	25.000	172	145	50.000	6.500	-	nein	510 x 90	336 664 00	941305511
BY122P G4 LED250S/865 PSU WB	400 W HPI/250 W SON	25.000	172	145	50.000	6.500	-	nein	510 x 90	336 671 00	941305521
Dimmbar											
BY120P G4 LED100S/840 PSD NB	250 W HPL	10.000	73	137	50.000	4.000	-	DALI	385 x 445	337 029 00	941305031
BY120P G4 LED100S/840 PSD WB	250 W HPL	10.000	73	137	50.000	4.000	-	DALI	385 x 445	337 036 00	941305041
BY121P G4 LED200S/840 PSD NB	400 W HPL/250 W HPI	20.000	146	137	50.000	4.000	-	DALI	450 x 445	336 985 00	941305231
BY121P G4 LED200S/840 PSD WB	400 W HPL/250 W HPI	20.000	146	137	50.000	4.000	-	DALI	450 x 445	336 992 00	941305241
BY122P G4 LED250S/840 PSD NB	400 W HPI/250 W SON	25.000	183	137	50.000	4.000	-	DALI	510 x 464	338 798 00	941305431
BY122P G4 LED250S/840 PSD WB	400 W HPI/250 W SON	25.000	183	137	50.000	4.000	-	DALI	510 x 464	338 804 00	941305441
BY120P G4 LED100S/865 PSD NB	250 W HPL	10.000	73	137	50.000	6.500	-	DALI	385 x 445	337 043 00	941305131
BY120P G4 LED100S/865 PSD WB	250 W HPL	10.000	73	137	50.000	6.500	-	DALI	385 x 445	337 050 00	941305141
BY121P G4 LED200S/865 PSD NB	400 W HPL/250 W HPI	20.000	146	137	50.000	6.500	-	DALI	450 x 445	337 005 00	941305331
BY121P G4 LED200S/865 PSD WB	400 W HPL/250 W HPI	20.000	146	137	50.000	6.500	-	DALI	450 x 445	337 012 00	941305341
BY122P G4 LED250S/865 PSD NB	400 W HPI/250 W SON	25.000	183	137	50.000	6.500	-	DALI	510 x 464	338 811 00	941305531
BY122P G4 LED250S/865 PSD WB	400 W HPI/250 W SON	25.000	183	137	50.000	6.500	-	DALI	510 x 464	338 828 00	941305541
Zubehör											
BY121Z G4 BR L300	Montagebügel für PSU Versionen									341 866 00	-
BY121Z G4 BR L400	Montagebügel für PSD Versionen									341 873 00	-

Ledinaire Hallenleuchte



Produktbeschreibung

- Schlichte, rotationssymmetrische LED-Hallenleuchte
- Effizienz von bis zu 105 lm/W
- Mittlere Nutzlebensdauer (L70): 30.000 Stunden
- 4.000 K
- 3 Jahre Garantie

Vorteile

- LED-Hallenleuchte in ansprechendem Design in zwei Baugrößen
- Gleichmäßiges, diffuses Licht
- Geringes Gewicht von 1,6 und 3,4 kg
- Rotationssymmetrisch mit Einpunktaufhängung

Anwendungen

- Industrie- und Lagerhallen, auch für Feuchtraumanwendungen



Integrierte Kühlrippen für ein modernes Erscheinungsbild



Glatte Stirnseite und geschlossene Montageöse









Zubehör: Reflektor, um den Ausstrahlungswinkel auf engstrahlend zu ändern



Montageanleitung mit Abmessungen und Gewichten

Technische Daten

Produktbezeichnung	Ersatz für HID ¹	lm ²	W ³	lm/W ⁴	h ⁵ (L70)	K ⁶	DV ⁷	Dimmbar ⁸	Ø x H mm	Bestell-Nr. EOC	ELDAS-Nr.	     			
												Min. +20°C	Max. 40°C		
Schaltbar															
BY020P LED100S/840 PSU WB GR	250 W	10.000	97	103	35.000	4.000	–	–	243 x 50	339 962 99	941305081				
BY021P LED200S/840 PSU WB GR	400 W	20.000	190	105	35.000	4.000	–	–	344 x 60	339 986 99	941305091				
Zubehör															
BY020Z AC	NB Reflektor für BY020P (10.000 lm)								374 x 216	339 924 99	941900281				
BY021Z AC	NB Reflektor für BY021P (20.000 lm)								504 x 292	339 948 99	941900291				



Best



Pacific LED

Die beste Kombination aus höchster Effizienz, langer Lebensdauer, Lichtqualität und Design.

- Bis zu 147 Lumen pro Watt
- Mittlere Nutzlebensdauer (L80): 50.000 Stunden
- Optimale Lichtverteilung und Blendungsbegrenzung
- Modularer Aufbau für einfache Aufrüstung und Wartung
- Schaltbar (PSU) und DALI-regelbar (PSD) und Gleichspannungsgesegnet
- 5 Jahre Garantie
- Anwendung: Werkstätten, Industriehallen und Lagerbereiche, Parkgaragen mit einem besonderen Anspruch an die Lichtqualität und Effizienz

Better

CoreLine Feuchtraumleuchte

Der Allrounder - Einfache Installation bei bester Performance in Effizienz und Lichtqualität

- Bis zu 133 Lumen pro Watt
- Mittlere Nutzlebensdauer (L80): 50.000 Stunden
- Schaltbar (PSU), DALI-regelbar (PSD) und schaltbar mit Bewegungssensor (PSU MDU)
- Gleichspannungsgesegnet
- 5 Jahre Garantie
- Anwendungen: Werkstätten, Industriehallen und Lagerbereiche, Parkgaragen, Vordachbeleuchtung

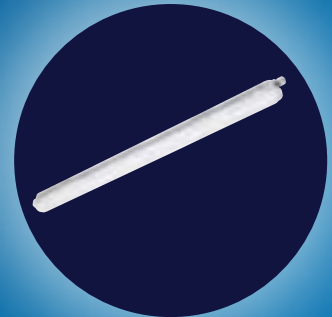

Good



Ledinaire Feuchtraumleuchte

Bestes PreisLeistungsverhältnis im LED Einstiegsbereich

- Bis zu 125 Lumen pro Watt
- Mittlere Nutzlebensdauer (L70): 50.000 Stunden
- Schaltbar (PSU)
- 3 Jahre Garantie
- Anwendungen: Überdachte Parkplätze, Industriehallen (Deckenhöhe von bis zu 4 m), Kühlräume

Good

Ledinaire Feuchtraumleuchte, Leergehäuse für T8-LEDtube-Lampen

Für T8-LEDtube-Lampen ihrer Wahl

- Für ein oder zwei T8-LEDtube-Lampen
- Zwei Leuchtenlängen: 1.275 und 1.580 mm
- Einfache und schnelle Montage
- 3 Jahre Garantie
- Anwendungen: Nebenräume, Überdachte Parkplätze

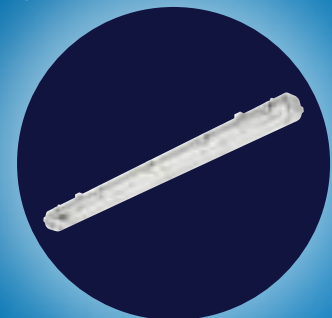

Pacific LED



Einfache Montage und elektrischer Anschluss



Deckenmontagebügel flexibel an viele Montageabstände anpassbar



Für vertikale / horizontale Wandmontage oder als Diebstahlschutz sind diese Spezialschrauben und -muttern erforderlich
WT470Z SCREW-VP SET (10PCS) - Bestell-Nr. EOC: 385 098 00 (10 Sets für 10 Leuchten = 20 Schrauben und 20 Muttern)

Produktbeschreibung

- Hocheffiziente LED-Feuchtraumleuchte, bis zu 147 lm/W
- Mittlere Nutzlebensdauer (L80): 50.000 Stunden
- 5 Jahre Garantie

Vorteile

- Modularer Aufbau für einfache Aufrüstung und Wartung
- Optimale Lichtverteilung und Blendungsbegrenzung
- Wartungsarm durch längste Nutzlebensdauer
- Hohe Lichtstrompakete mit bis zu 8.000 Lumen
- Erfüllt die Anforderungen gemäß IFS/HACCP für die Lebensmittelindustrie

Anwendungen

- Werkstätten, Industriehallen und Lagerbereiche, Parkgaragen, Vordachbeleuchtung

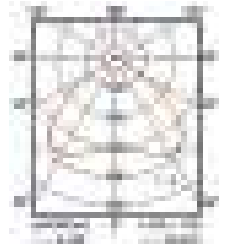

WB (breitstrahlend)

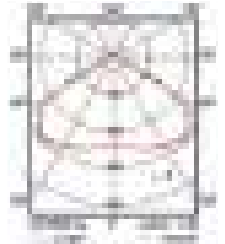

VWB (sehr breitstrahlend)

Optional auf Anfrage:

- 3.000 K, 5.000 K, 6.500 K
- Engstrahlende Optik
- Opale Linsenoptik (O) oder ganzheitliche opale Abdeckung (PCO)
- Notbeleuchtungsmodul
- Erhöhte chemische Resistenz (WT471C)
- Für explosionsgefährdete Bereiche (ATEX)



Montageanleitung mit Abmessungen und Gewichten

Technische Daten

Produktbezeichnung	Ersatz für T8 ¹	lm ²	W ³	lm/W ⁴	h ⁵ (L80)	K ⁶	DV ⁷	Dimmbar ⁸	L x B x H mm	Bestell-Nr. EOC	ELDAS-Nr.
Schaltbar											
WT470C LED23S/840 PSU WB L1300	1 x 36 W	2.300	16,4	140	50.000	4.000	–	–	1.321 x 96 x 96	379 141 00	941303031
WT470C LED23S/840 PSU WB TW1 L1300		2.300	16,4	140	50.000	4.000	3-pol.	–	1.342 x 96 x 96	379 202 00	941303041
WT470C LED23S/840 PSU WB TW3 L1300		2.300	16,4	140	50.000	4.000	5-pol.	–	1.342 x 96 x 96	379 172 00	941303081
WT470C LED23S/840 PSU VWB L1300		2.300	16,4	140	50.000	4.000	–	–	1.321 x 96 x 96	379 196 00	941303021
WT470C LED42S/840 PSU WB L1300	2 x 36 W	4.300	30,5	141	50.000	4.000	–	–	1.321 x 96 x 96	379 417 00	941303321
WT470C LED42S/840 PSU WB TW1 L1300		4.300	30,5	141	50.000	4.000	3-pol.	–	1.342 x 96 x 96	379 462 00	941303331
WT470C LED42S/840 PSU WB TW3 L1300		4.300	30,5	141	50.000	4.000	5-pol.	–	1.342 x 96 x 96	379 424 00	941303341
WT470C LED42S/840 PSU VWB L1300		4.200	30,5	138	50.000	4.000	–	–	1.321 x 96 x 96	379 431 00	941303291
WT470C LED35S/840 PSU WB L1600	1 x 58 W	3.600	24,5	147	50.000	4.000	–	–	1.621 x 96 x 96	379 288 00	941303221
WT470C LED35S/840 PSU WB TW1 L1600		3.600	24,5	147	50.000	4.000	3-pol.	–	1.642 x 96 x 96	379 349 00	941303231
WT470C LED35S/840 PSU WB TW3 L1600		3.600	24,5	147	50.000	4.000	5-pol.	–	1.642 x 96 x 96	379 295 00	941303241
WT470C LED35S/840 PSU VWB L1600		3.500	24,5	143	50.000	4.000	–	–	1.621 x 96 x 96	379 318 00	941303141
WT470C LED35S/840 PSU VWB TW1 L1600		3.500	24,5	143	50.000	4.000	3-pol.	–	1.642 x 96 x 96	379 325 00	941303181
WT470C LED35S/840 PSU VWB TW3 L1600	3.500	24,5	143	50.000	4.000	5-pol.	–	1.642 x 96 x 96	379 332 00	941303191	
WT470C LED64S/840 PSU WB L1600	2 x 58 W	6.500	46,5	140	50.000	4.000	–	–	1.621 x 96 x 96	379 547 00	941303521
WT470C LED64S/840 PSU WB TW1 L1600		6.500	46,5	140	50.000	4.000	3-pol.	–	1.642 x 96 x 96	379 608 00	941303531
WT470C LED64S/840 PSU WB TW3 L1600		6.500	46,5	140	50.000	4.000	5-pol.	–	1.642 x 96 x 96	379 561 00	941303541
WT470C LED64S/840 PSU VWB L1600		6.400	46,5	138	50.000	4.000	–	–	1.621 x 96 x 96	379 578 00	941303441
WT470C LED64S/840 PSU VWB TW1 L1600		6.400	46,5	138	50.000	4.000	3-pol.	–	1.642 x 96 x 96	379 639 00	941303481
WT470C LED64S/840 PSU VWB TW3 L1600		6.500	46,5	140	50.000	4.000	5-pol.	–	1.642 x 96 x 96	379 615 00	941303491
Dimmbar											
WT470C LED42S/840 PSD WB L1300	2 x 36 W	4.300	30,5	141	50.000	4.000	–	DALI	1.321 x 96 x 96	379 493 00	941303281
WT470C LED35S/840 PSD WB L1600	1 x 58 W	3.600	24,5	147	50.000	4.000	–	DALI	1.621 x 96 x 96	379 356 00	941303121
WT470C LED35S/840 PSD WB TW1 L1600		3.600	24,5	147	50.000	4.000	3-pol.	DALI	1.642 x 96 x 96	379 363 00	941303131
WT470C LED35S/840 PSD VWB TW1 L1600		3.500	24,5	143	50.000	4.000	3-pol.	DALI	1.642 x 96 x 96	379 370 00	941303091
WT470C LED64S/840 PSD WB L1600	2 x 58 W	6.500	46,5	140	50.000	4.000	–	DALI	1.642 x 96 x 96	379 813 00	941303421
WT470C LED64S/840 PSD WB TW1 L1600		6.500	46,5	140	50.000	4.000	3-pol.	DALI	1.621 x 96 x 96	379 820 00	941303431
WT470C LED64S/840 PSD VWB L1600		6.400	46,5	138	50.000	4.000	–	DALI	1.642 x 96 x 96	379 844 00	941303381
WT470C LED64S/840 PSD VWB TW1 L1600		6.400	46,5	138	50.000	4.000	3-pol.	DALI	1.642 x 96 x 96	379 875 00	941303391
WT470C LED80S/840 PSD VWB L1600	2 x 80 W	8.000	58	138	50.000	4.000	–	DALI	1.621 x 96 x 96	379 998 00	941303581

GreenParking – Energieeinsparende Beleuchtungslösung

Wie funktioniert das System?

Parkhäuser unterscheiden sich in ihren Nutzungsprofilen und variieren in der zeitlichen und räumlichen Frequentierung. GreenParking bietet als drahtlos gesteuertes Plug-and-Play-System hochwertiges Licht nur dort, wo es benötigt wird und nur dann, wenn es benötigt wird.

Ein Parkhaus kann in einzelne Nutzungszonen aufgeteilt werden. Mit einer durchdachten Platzierung von miteinander vernetzten Anwesenheitsmeldern wird die Beleuchtung sowohl in der Zone erhöht, in der die Bewegung ist, also auch in den angrenzenden Zonen. Dadurch ist die Beleuchtung den Fußgängern und Fahrzeugen immer einen Schritt voraus und schafft optimale Sicherheit.

Beispiel Beleuchtungszonen:

Fußgänger

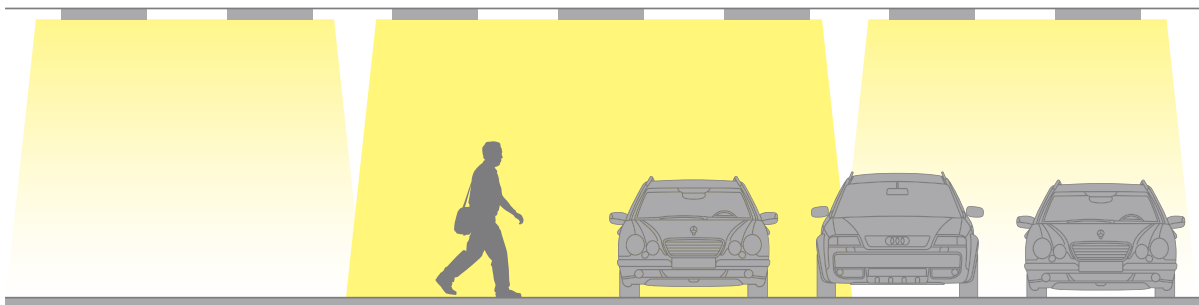

Beispiel Beleuchtungszonen:

Fahrzeug

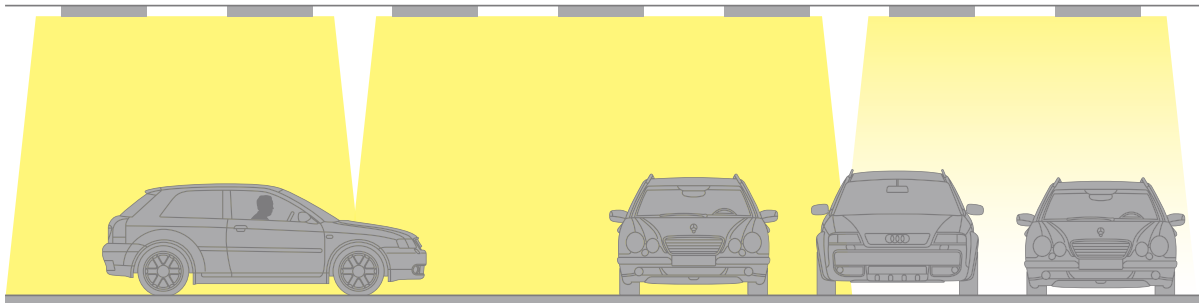

Welche Vorteile bietet GreenParking?

- **Maximale Energie- und Kosteneinsparung**
 - Einstellbare maximale Beleuchtungsstärke
 - Einstellbarer Dimmwert bei Nichtnutzung
 - Geringer Installationsaufwand durch die drahtlose Verbindung
- **Bedienungsfreundliche, kabellos-vernetzte Steuerung.**
 - Freie Nutzeranpassung via Fernbedienung durch Nutzer
 - Intelligente kabellose Steuerung
- **Geringe Installations- und Betriebsführungskosten bei voller Flexibilität**
 - Einfach zu verstehen, einzubinden und zu bedienen

Pacific LED GreenParking



Produktbeschreibung

- LED-Feuchtraumleuchte mit GreenParking Funktion
- Hocheffiziente Feuchtraumleuchte
- Bis zu 147 Lumen pro Watt
- Mittlere Nutzlebensdauer (L80): 50.000 Stunden
- 5 Jahre Garantie

Vorteile

- Maximale Energie- und Kosteneinsparungen
- Bedienungsfreundliche, kabellose Steuerung
- Optimale Lichtverteilung und Blendungsabgrenzung
- Wartungsarm durch längste Nutzlebensdauer
- Erfüllt die Anforderungen gemäß IFS/HACCP für die Lebensmittelindustrie

Anwendungen

- Werkstätten, Industriehallen und Lagerbereiche, Parkgaragen, Vordachbeleuchtung

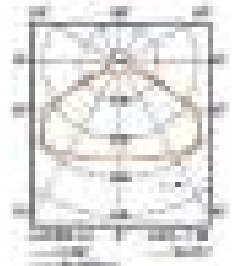

VWB (sehr breitstrahlend)



Montageanleitung mit Abmessungen und Gewichten

Technische Daten

Produktbezeichnung	Ersatz für T8 ¹	lm ²	W ³	lm/W ⁴	h ⁵ (L80)	K ⁶	DV ⁷	Dimmbar ⁸	L x B x H mm	Bestell-Nr. EOC	ELDAS-Nr.			
Pacific LED GreenParking, mit Funkvernetzung und integriertem HF-Bewegungssensor (ACWH)														
WT470X LED35S/840 VWB ACWH TW1 L1600	1 x 58 W	3.500	25	140	50.000	4.000	3-pol.	Ja, siehe Green-Parking System	1.642 x 96 x 96	380 406 00	941302291			
WT470X LED35S/840 VWB ACWH TW3 L1600		3.500	25	140	50.000	4.000	5-pol.		1.642 x 96 x 96	380 413 00	941302391			
WT470X LED64S/840 VWB ACWH TW1 L1600	2 x 58 W	6.400	47	136	50.000	4.000	3-pol.	Ja, siehe Green-Parking System	1.642 x 96 x 96	380 451 00	941302691			
WT470X LED64S/840 VWB ACWH TW3 L1600		6.400	47	136	50.000	4.000	5-pol.		1.642 x 96 x 96	380 468 00	941302791			
Pacific LED GreenParking, mit Funkvernetzung (ACW); zur Anwendung mit externen Funk-Bewegungssensoren														
WT470X LED35S/840 VWB ACW TW1 L1600	1 x 58 W	3.500	25	140	50.000	4.000	3-pol.	Ja, siehe Green-Parking System	1.642 x 96 x 96	380 284 00	941302091			
WT470X LED35S/840 VWB ACW TW3 L1600		3.500	25	140	50.000	4.000	5-pol.		1.642 x 96 x 96	380 291 00	941302191			
WT470X LED64S/840 VWB ACW TW1 L1600	2 x 58 W	6.400	47	136	50.000	4.000	3-pol.	Ja, siehe Green-Parking System	1.642 x 96 x 96	380 369 00	941302491			
WT470X LED64S/840 VWB ACW TW3 L1600		6.400	47	136	50.000	4.000	5-pol.		1.642 x 96 x 96	380 338 00	941302591			
Zubehör														
IRT9090/01	Fernbedienung zur Inbetriebnahme									747 635 00	535599023			
LRM1761/20 OS Wireless Multi Sensor	Funk-Bewegungsmelder für GreenParking zum Deckenanbau									897 675 00	-			
LRH1763/00 IP65 Holder OS W Multi Sensor	IP65 Schutzhalter für Funk-Bewegungsmelder für GreenParking zum Deckenanbau									897 637 00	535942905			



Screenshot "Green Parking Video"

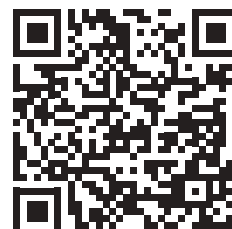

Green Parking Video



Schnellstartanleitung GreenParking



CoreLine Feuchtraumleuchte



interact ready.

Weitere Infos unter:
philips.de/interact-ready

Produktbeschreibung

- Robuste und industrietaugliche Feuchtraumleuchte mit integrierter LED-Technik
- Bis zu 133 Lumen pro Watt
- Mittlere Nutzlebensdauer (L80): 50.000 Stunden
- 5 Jahre Garantie

Vorteile

- Opal-prismatische Abdeckung PCO (Ausführung PSU) für eine sehr breitstrahlende Lichtverteilung mit Deckenaufhellung, ohne sichtbare LEDs
- Satinierte prismatische Abdeckung (Ausführung PSD und PSU MDU) für höchste Effizienz
- Erfüllt die Anforderungen gemäß IFS/HACCP für die Lebensmittelindustrie
- Alle Modelle sind gleichspannungsgesegnet
- NEU: schaltbare Ausführung mit integriertem HF-Bewegungssensor (PSU MDU)

Anwendungen

- Werkstätten, Industriehallen und Lagerbereiche, Parkgaragen, Vordachbeleuchtung

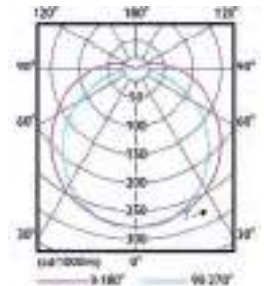

WT120C G2 PSU

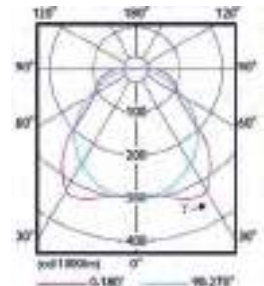

WT120C G2 PSD / PSU MDU



Leicht zu schließende/öffnende Edelstahlclips. Satinierte Abdeckung, glatte Außenseite für einfaches Reinigen.



Steckanschlussklemme – geeignet zur Durchgangsverdrahtung.



Besonders weit verschiebbare Halteclips aus Edelstahl, um vorhandene Bohrlöcher nutzen zu können. Anti-Vandalismusbefestigung möglich.



Montageanleitung mit Abmessungen und Gewichten (PSU)



Montageanleitung mit Abmessungen und Gewichten (PSD)



Montageanleitung mit Abmessungen und Gewichten (PSU MDU)

Technische Daten

Produktbezeichnung	Ersatz für TL-D ¹	lm ²	W ³	lm/W ⁴	h ⁵ (L80)	K ⁶	DV ⁷	Dimmbar ⁸	L x B x H mm	Bestell-Nr. EOC	ELDAS-Nr.
Feuchtraumleuchte, mit opal-prismatischer Abdeckung (PCO), schaltbar (PSU)											
WT120C G2 LED18S/840 PSU PCO L600	2 x 18 W	1.800	15	120	50.000	4.000	Opt.*	–	665 x 80 x 76	349 763 99	941304841
WT120C G2 LED25S/840 PSU PCO L1200	1 x 36 W	2.500	20	122	50.000	4.000	Opt.*	–	1.215 x 80 x 76	349 770 99	941304861
WT120C G2 LED37S/840 PSU PCO L1200	2 x 36 W/1 x 58 W	3.700	28,6	129	50.000	4.000	Opt.*	–	1.215 x 80 x 76	349 794 99	941304951
WT120C G2 LED31S/840 PSU PCO L1500	1 x 58 W	3.100	24,3	128	50.000	4.000	Opt.*	–	1.515 x 80 x 76	349 787 99	941304941
WT120C G2 LED57S/840 PSU PCO L1500	2 x 58 W/2 x 49 W	5.700	42,9	133	50.000	4.000	Opt.*	–	1.515 x 80 x 76	349 800 99	941305061
WT120C G2 LED75S/840 PSU PCO L1500	2 x 80 W	7.500	57,1	131	50.000	4.000	Opt.*	–	1.515 x 80 x 76	349 817 99	941305161
Feuchtraumleuchte, mit satinierte, prismatischer Abdeckung, DALI-regelbar (PSD)											
WT120C G2 LED19S/840 PSD L600	2 x 18 W	1.900	16	119	50.000	4.000	Opt.*	DALI	665 x 80 x 76	883 068 00	941305391
WT120C G2 LED27S/840 PSD L1200	1 x 36 W	2.700	22	123	50.000	4.000	Opt.*	DALI	1.215 x 80 x 76	883 075 00	941305491
WT120C G2 LED40S/840 PSD L1200	2 x 36 W/1 x 58 W	4.000	30	133	50.000	4.000	Opt.*	DALI	1.215 x 80 x 76	883 099 00	941305591
WT120C G2 LED34S/840 PSD L1500	1 x 58 W	3.400	25,5	133	50.000	4.000	Opt.*	DALI	1.515 x 80 x 76	883 082 00	941305691
WT120C G2 LED60S/840 PSD L1500	2 x 58 W/2 x 49 W	6.000	45	133	50.000	4.000	Opt.*	DALI	1.515 x 80 x 76	883 105 00	941305791
WT120C G2 LED80S/840 PSD L1500	2 x 80 W	8.000	61	131	50.000	4.000	Opt.*	DALI	1.515 x 80 x 76	409 296 00	941305181
Interact Ready											
WT120C G2 LED40S/840 IA1 L1200	2 x 36 W/1 x 58 W	4.000	30	133	50.000	4.000	Opt.*	Funk	1.215 x 80 x 76	397 135 00	941305191
WT120C G2 LED60S/840 IA1 L1500	2 x 58 W/2 x 49 W	6.000	45,5	132	50.000	4.000	Opt.*	Funk	1.515 x 80 x 76	397 142 00	941305291

* Optional bei jedem Produkt möglich (siehe Hinweise Montageanleitung)

Hinweis: Wenn die Kombination von schaltbaren Leuchten mit dimmbaren (PSD) oder Leuchten mit integriertem Notlichtakku (ELB3) gewünscht ist, sind die schaltbaren Leuchten auf Anfrage auch mit satinierte, prismatischer Abdeckung erhältlich, um eine einheitliche Beleuchtung sicherzustellen.









Im Lieferumfang enthalten:
Decken-Montagebügel,
Triangel-Bügel zur Pendelmontage,
Anti-Vandalismus-Schrauben, Kabelverschraubung und Würgenippel.



CoreLine Feuchtraumleuchte mit Bewegungssensor

Technische Daten

Produktbezeichnung	Ersatz für TL-D ¹	lm ²	W ³	lm/W ⁴	h ⁵ (L80)	K ⁶	DV ⁷	Dimmbar ⁸	L x B x H mm	Bestell-Nr. EOC	ELDAS-Nr.	      	
												Min. -20°C	Max. 35°C
Feuchtraumleuchte, mit satinierter, prismatischer Abdeckung, schaltbar (PSU), mit integriertem HF-Bewegungssensor (MDU)													
WT120C G2 LED19S/840 PSU MDU L600	NEU 2 x 18 W	1.900	16	119	50.000	4.000	Opt.*	–	665 x 80 x 76	962 449 00	941305681		
WT120C G2 LED27S/840 PSU MDU L1200	NEU 1 x 36 W	2.700	22	123	50.000	4.000	Opt.*	–	1215 x 80 x 76	962 487 00	941305661		
WT120C G2 LED40S/840 PSU MDU L1200	NEU 2 x 36 W / 1 x 58 W	3.400	25,5	133	50.000	4.000	Opt.*	–	1215 x 80 x 76	962 562 00	941305631		
WT120C G2 LED34S/840 PSU MDU L1500	NEU 1 x 58 W / 1 x 49 W	4.000	30	133	50.000	4.000	Opt.*	–	1515 x 80 x 76	962 678 00	941305641		
WT120C G2 LED60S/840 PSU MDU L1500	NEU 2 x 58 W / 2 x 49 W	6.000	45	133	50.000	4.000	Opt.*	–	1515 x 80 x 76	962 753 00	941305621		
WT120C G2 LED80S/840 PSU MDU L1500	NEU 2 x 80 W	8.000	61	131	50.000	4.000	Opt.*	–	1515 x 80 x 76	962 869 00	941305611		



Ledinaire Feuchtraumleuchte



Produktbeschreibung

- Markenqualität zum günstigen Preis
- Bis zu 125 Lumen pro Watt
- Mittlere Nutzlebensdauer (L70): 50.000 Stunden
- 3 Jahre Garantie

Vorteile

- Einfach zu montieren
- Diffuses, komfortables Licht mit Deckenaufhellung
- Montagehalterung kann über die gesamte Länge der Leuchte positioniert werden
- Optional mit Durchgangsverdrahtung (TW1)
- Werkzeuglose Montage

Anwendungen

- Überdachte Parkplätze, Industriehallen (Deckenhöhe von bis zu 4 m), Kühlräume



TW1: zur Weiterverdrahtung geeignet







Anschlussklemme ohne DV für werkzeuglose Montage. Typen mit DV haben einen 3-poligen Anschluss



Montageanleitung mit Abmessungen und Gewichten

Technische Daten

Produktbezeichnung	Ersatz für T8 ¹	lm ²	W ³	lm/W ⁴	h ⁵ (L70)	K ⁷	DV ⁸	Dimmbar ⁹	L x B x H mm	Bestell-Nr. EOC	ELDAS-Nr.	    	
												Min. -20°C	Max. 45°C
Schaltbar													
WT060C LED18S/840 PSU L600	2 x 18 W	1.800	15	120	50.000	4.000	–	–	611 x 69 x 59	360 072 99	941000501		
WT060C LED25S/840 PSU L1200	1 x 36 W	2.500	20	125	50.000	4.000	–	–	1.201 x 69 x 59	362 915 99	941001031		
WT060C LED25S/840 PSU TW1 L1200		2.500	20	125	50.000	4.000	3-pol.	–	1.258 x 69 x 59	362 922 99	941001021		
WT060C LED36S/840 PSU L1200	2 x 36 W	3.600	30	120	50.000	4.000	–	–	1.201 x 69 x 59	360 096 99	941000511		
WT060C LED36S/840 PSU TW1 L1200		3.600	30	120	50.000	4.000	3-pol.	–	1.258 x 69 x 59	360 102 99	941000521		
WT060C LED34S/840 PSU L1500	1 x 58 W	3.400	28	121	50.000	4.000	–	–	1.501 x 69 x 59	362 939 99	941001011		
WT060C LED34S/840 PSU TW1 L1500		3.400	28	121	50.000	4.000	3-pol.	–	1.558 x 69 x 59	362 946 99	941001001		
WT060C LED56S/840 PSU L1500	2 x 58 W / 2 x 49 W	5.600	46	122	50.000	4.000	–	–	1.501 x 69 x 59	360 119 99	941000531		
WT060C LED56S/840 PSU TW1 L1500		5.600	46	122	50.000	4.000	3-pol.	–	1.558 x 69 x 59	360 126 99	941000541		

Ledinaire Feuchtraumleuchte, Leergehäuse für T8-LEDtubes



Produktbeschreibung

- Robuste Feuchtraumleuchte für ein oder zwei T8-LEDtube-Lampen
- Für Lampen zum direkten Betrieb an 230 V AC
- Mit G13 Fassung
- Zwei Leuchtenlängen: 1.275 und 1.580 mm
- Leuchtengehäuse aus Polycarbonat
- Klare, prismatische Abdeckung aus Polycarbonat
- Mit Edelstahlverschlüssen

Vorteile

- Einfache und schnelle Montage
- Flexible Montage durch horizontal verschiebbare Montagebügel
- Große Auswahl an T8-LEDtube-Lampen
- Hohe Betriebssicherheit dank integrierter Feinsicherung

Anwendungen

- Industrieräume (Deckenhöhe bis zu 4 m), Werkstätten, Nebenräume, Überdachte Parkplätze



Sicherer Halt der Abdeckung mit Edelstahlverschlüssen



Horizontal verschiebbare Montagebügel für maximale Flexibilität

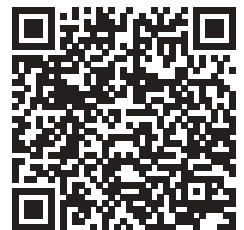

Montageanleitung mit Abmessungen und Gewichten

Technische Daten

Produktbezeichnung	Ersatz für T5/T8 ¹	lm ²	Ähnlichste Farbtemperatur (K)	L x B x H mm	Bestell-Nr. EOC	ELDAS-Nr.
Feuchtraumleuchte, Leergehäuse für T8-LEDtube-Lampen mit Sockel G13, direkt an 230 V						
WT050C 1xTLED L1200	1 x 36 W	abhängig von der verwendeten T8-LEDtube-Lampe	4.000	1.275 x 70 x 84	366 029 99	941001041
WT050C 2xTLED L1200	2 x 36 W	abhängig von der verwendeten T8-LEDtube-Lampe	4.000	1.275 x 95 x 84	366 036 99	941001051
WT050C 1xTLED L1500	1 x 58 W	abhängig von der verwendeten T8-LEDtube-Lampe	4.000	1.580 x 70 x 84	366 043 99	941001071
WT050C 2xTLED L1500	2 x 58 W	abhängig von der verwendeten T8-LEDtube-Lampe	4.000	1.580 x 95 x 84	366 050 99	941001061

Empfehlung: Philips T8-LEDtube-Lampen für direkten 230V AC-Betrieb:



MASTER LEDtube Value
1500mm UO 24W 840 T8 Glas
Bestell-Nr.: 647 056 00
1200mm UO 16W 840 T8 Glas
Bestell-Nr.: 646 998 00



CorePro LEDtube
1500mm 20W 840 T8 Glas
Bestell-Nr.: 710 913 00
1200mm 14,5W 840 T8 Glas
Bestell-Nr.: 711 071 00

	Länge (mm)	Länge wie T8/TLD	Nennleistung (W)	Lichtstrom (lm)	Nutzlebensdauer (L70/B50) (h)	Ähnlichste Farbtemperatur (K)
MASTER LEDtube Value UO	1500	58	24	3.700	50.000	4.000
	1200	36	16	2.500	50.000	4.000
CorePro LEDtube	1500	58	20	2.200	30.000	4.000
	1200	36	14,5	1.600	30.000	4.000



Best

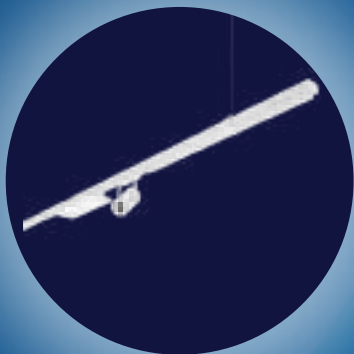

Maxos fusion

Das flexibelste und effizienteste LED-Lichtbandsystem

- Zusätzliche Leuchten wie Strahler und Flächenleuchten können flexibel eingebunden werden
- Erhöhte Einsparpotenziale durch optimale Optiken und freie Positionierung der Lichtträger möglich
- Auch als IP54 Version verfügbar
- Auch als 13-polige Version für zentrale Notbeleuchtungsanlagen verfügbar
- Bis zu 150 Lumen pro Watt (Standard) oder bis zu 185 Lumen pro Watt (Hocheffizienzausführung XA)
- Mittlere Nutzlebensdauer (L80): 50.000/100.000 Stunden
- Lichtfarben 4.000 und 6.500 Kelvin sowie 3.000 und 5.000 Kelvin auf Anfrage
- DALI-regelbar (PSD)
- 5 Jahre Garantie

Best

Maxos LED Industry

Bewährtes und robustes LED-Lichtbandsystem

- Bis zu 161 Lumen pro Watt
- Mittlere Nutzlebensdauer (L80): 50.000 Stunden
- 4.000 Kelvin
- DALI-regelbar (PSD)
- Auch als Sanierungslichtträger für Maxos konventionell
- 5 Jahre Garantie



Better



CoreLine Lichtbandsystem Gen2

Günstiges LED-Lichtbandsystem - schnell und einfach installiert

- Schnelle Montage durch Lichtträger und Tragschiene in einer Einheit
- Systemlänge 3,4 m und 1,7 m
- Bis zu 161 lm/W
- Mittlere Nutzlebensdauer (L80): 50.000 Stunden
- 4.000 Kelvin
- Schaltbar (PSU) und DALI-regelbar (PSD)
- 5 Jahre Garantie

Maxos fusion

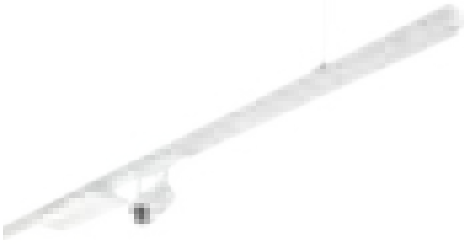

Produktbeschreibung

- Das flexibelste und effizienteste LED-Lichtbandsystem
- **Standardausführung:** Bis zu 150 lm/W und mittlere Nutzlebensdauer (L80) von 50.000 Stunden
- **Hocheffizientausführung (XA):** Bis zu 185 lm/W und mittlere Nutzlebensdauer (L80) von 100.000 Stunden
- DALI-regelbar (PSD)
- 5 Jahre Garantie

Vorteile

- Breite Palette an Optiken, um für jede Anforderung die optimale Lichtverteilung zu finden für maximale Ersparnisse bei gleichzeitig optimalem Sehkomfort
- Bei Bedarf spritzwassergeschützt (IP54) und als 13-polige Version zur Steuerung von Notbeleuchtung verfügbar
- Erfüllt die Anforderungen gemäß IFS/HACCP für die Lebensmittelindustrie
- Ausgezeichnete Lichtqualität
- GreenWarehouse fähig

Anwendungen

- Industrie- und Lagerhallen sowie Lebensmitteleinzelhandel



Montageanleitung
Lichtträger inkl. Maße



Montageanleitung
Tragschiene inkl. Maße

Empfohlene Optiken für Flächen*

Beleuchtungsstärke (lx)	Lichtpunkthöhe (m)				
	3	6	9	12	15
750	WB	MB	MB	NB	NB
500	WB	MB	MB	NB	NB
300	WB	WB	MB	MB	NB
200	WB PCO	WB	WB	MB	NB

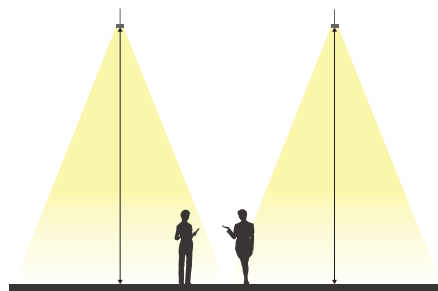

Lichtverteilung

Um für jede Anforderung die optimale Lichtverteilung zu gewährleisten, bietet Maxos fusion Ihnen eine breite Palette an Optiken. Ganz egal, ob Sie Produktionsbereiche oder Lagerflächen beleuchten – Ihre Mitarbeiter profitieren von einem perfekten Sehkomfort.

Empfohlene Optiken für Hochregallager*

Beleuchtungsstärke (lx)	Lichtpunkthöhe (m)			
	3	6	9	12
300	WB	MB	NB	NB
200	WB	MB	NB	NB
150	WB	MB	NB	NB

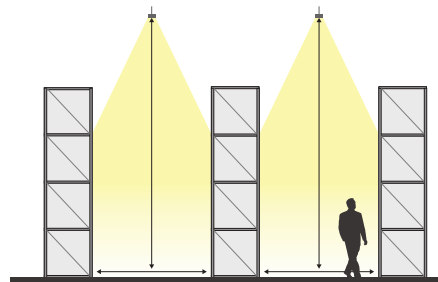

*Abhängig von der Raumgröße.

Definition der Optiken

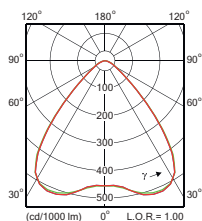

WB
(Breitstrahlend)

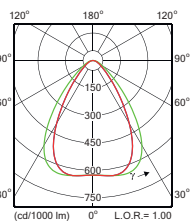

MB
(Mediumbreitstrahlend)

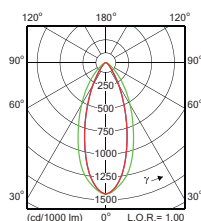

NB
(Tiefstrahlend)

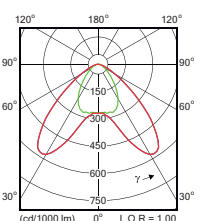

DA35W
(Doppelt asymmetrisch
breitstrahlend, 35°)

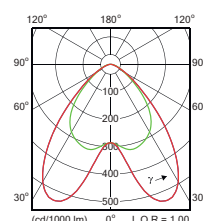

DA25W
(Doppelt asymmetrisch
breitstrahlend, 25°)

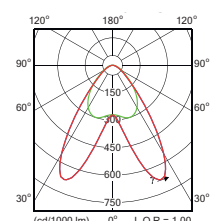

DA25N
(Doppelt asymmetrisch
tiefstrahlend, 25°)

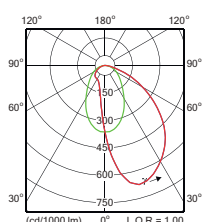

A20
(Asymmetrisch strahlend, 20°)

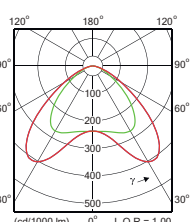

DA45
(Doppelt asymmetrisch
strahlend)

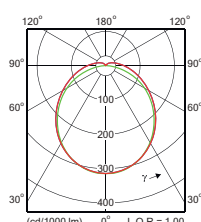

PCO
(Gefrostetes Polycarbonat)

— 0.0 – 180.0°
— 90.0 – 270.0°

Maxos fusion

Technische Daten

Produktbezeichnung	lm ²	W ³	lm/W ⁴	h ⁵ (L80)	K ⁶	DV ⁷	Dimmbar ⁸	L x B x H mm	Bestell-Nr. EOC	ELDAS-Nr.	IP20	IK02	Min. -20°C	Max. 35°C	CE	30
LED-Lichtband, dimmbar, 2.276 mm Länge (Standardlänge)																
LL523X LED62S/840 PSD MB 7 WH	6.200	41	151	50.000	4.000	7-pol.	DALI	2.276 x 80 x 15	384 329 00	941330311						
LL523X LED62S/840 PSD WB 7 WH	6.200	41	151	50.000	4.000	7-pol.	DALI	2.276 x 80 x 15	384 237 00	941330321						
LL523X LED100S/840 PSD MB 7 WH	10.000	71	141	50.000	4.000	7-pol.	DALI	2.276 x 80 x 15	384 336 00	941330331						
LL523X LED100S/840 PSD WB 7 WH	10.000	71	141	50.000	4.000	7-pol.	DALI	2.276 x 80 x 15	384 244 00	941330341						
LL523X LED123S/840 PSD NB 7 WH	12.300	89	138	50.000	4.000	7-pol.	DALI	2.276 x 80 x 15	384 404 00	-						
LL523X LED123S/840 PSD MB 7 WH	12.300	89	138	50.000	4.000	7-pol.	DALI	2.276 x 80 x 15	384 343 00	941330381						
LL523X LED123S/840 PSD WB 7 WH	12.300	89	138	50.000	4.000	7-pol.	DALI	2.276 x 80 x 15	384 251 00	941330391						
LL523X LED160S/840 PSD NB 7 WH	16.000	127	128	50.000	4.000	7-pol.	DALI	2.276 x 80 x 15	448 059 00	941600011						
LL523X LED160S/840 PSD MB 7 WH	16.000	127	128	50.000	4.000	7-pol.	DALI	2.276 x 80 x 15	448 042 00	941600001						
LED-Lichtband, dimmbar, 1.138 mm Länge (Ergänzungslänge zum Auffüllen eines Lichtbandes)																
LL512X LED31S/840 PSD MB 7 WH	3.100	21	148	50.000	4.000	7-pol.	DALI	1.138 x 80 x 15	384 299 00	941330211						
LL512X LED31S/840 PSD WB 7 WH	3.100	21	148	50.000	4.000	7-pol.	DALI	1.138 x 80 x 15	384 206 00	941330221						
LL512X LED50S/840 PSD MB 7 WH	5.000	36	139	50.000	4.000	7-pol.	DALI	1.138 x 80 x 15	384 305 00	941330231						
LL512X LED50S/840 PSD WB 7 WH	5.000	36	139	50.000	4.000	7-pol.	DALI	1.138 x 80 x 15	384 213 00	941330241						
LL512X LED61S/840 PSD NB 7 WH	6.100	45	135	50.000	4.000	7-pol.	DALI	1.138 x 80 x 15	384 374 00	-						
LL512X LED61S/840 PSD MB 7 WH	6.100	45	136	50.000	4.000	7-pol.	DALI	1.138 x 80 x 15	384 312 00	941330281						
LL512X LED61S/840 PSD WB 7 WH	6.100	45	136	50.000	4.000	7-pol.	DALI	1.138 x 80 x 15	384 220 00	941330291						
Tragschienen																
LL512T 7 WH	Tragschiene 1-längig, IP20, Systemlänge 1.138 mm, inkl. Innenkupplung*, Stromführungssystem, 7 x 2,5 mm ²								1.138 x 62 x 41	397 367 99	941900011					
LL523T 7 WH	Tragschiene 2-längig, IP20, Systemlänge 2.276 mm, inkl. Innenkupplung*, Stromführungssystem, 7 x 2,5 mm ²								2.276 x 62 x 41	397 381 99	941900021					
LL546T 7 WH	Tragschiene 4-längig, IP20, Systemlänge 4.552 mm, inkl. Innenkupplung*, Stromführungssystem, 7 x 2,5 mm ²								4.552 x 62 x 41	397 404 99	941900381					
Zubehör elektrischer Anschluss und Blindabdeckung																
LL500Z 2xEP CU WH	2 x Endkappe für Tragschiene, inkl. elektr. Einspeisung									374 443 99	941900061					
LL500Z CM L400 WH	Mitteleinspeisung mit 3 Kabeleinführungen, L = 400 mm									383 193 00	941900081					
LL500Z CM L595 WH	Mitteleinspeisung mit 6 Kabeleinführungen, L = 595 mm									383 261 00	941900071					
LL500Z BC L2300 WH	Blindabdeckung aus Kunststoff, L = 2.300 mm									383 544 00	941900191					
Zubehör Pendelmontage																
LL500Z CPE WH	Außenkupplung									383 292 00	941900091					
LL500Z CB-CH WH	Abhänger für Kette, verstellbar									374 603 99	941900111					
LL500Z MB-SW2 L5000 WH	Schnellabhänger, stufenlos verstellbar, inkl. Seil 5.000 mm									374 573 99	941900151					
LL500Z MB-SW WH	Schnellabhänger, stufenlos verstellbar, ohne Seil									374 511 99	941900141					
LL500Z SW2 L1250	Stahlseil 2 mm, L = 1.250 mm, für MB-SW									374 764 99	941900161					
LL500Z SW2 L3000	Stahlseil 2 mm, L = 3.000 mm, für MB-SW									374 771 99	941900171					
LL500Z SW2 L5000	Stahlseil 2 mm, L = 5.000 mm, für MB-SW									374 788 99	941900181					
Zubehör Deckenmontage																
LL500Z PB WH	Abhänger mit Caddy-Clip zur Montage an Deckenrastern ("Odenwaldecke")									374 542 99	941900131					
LL500Z SMB WH	Abhänger zur direkten Deckenmontage mit Schrauben									374 481 99	941900121					

Die folgende Abbildung vermittelt Ihnen einen Überblick über das Maxos fusion Lichtbandsystem und seine Komponenten. Die vertikalen Spalten beziehen sich auf Systemkonfigurationen. In den horizontalen Spalten sind die speziellen Komponententypen aufgeführt.

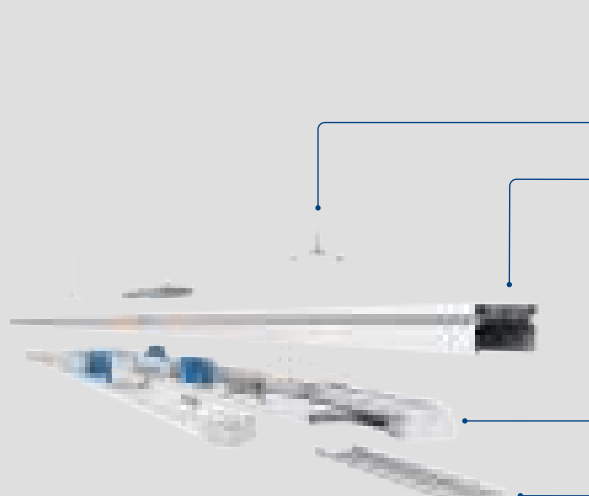

System	Komponenten		
Abhänger In Weiß (WH), Silber (SI) und Schwarz (BK)			
Tragschienen In Weiß (WH), Silber (SI) und Schwarz (BK)	7-polig 	Optionen 7 x 2,5 mm ² 13 x 2,5 mm ²	13-polig
Lichtträger In Weiß (WH), Silber (SI) und Schwarz (BK)		Lichtträger mit Linsenoptiken (WB, MB, NB, DA35W, DA25W, DA25N, A20, DA45 etc.) Lichtträger mit PCO-Abdeckung	
Zubehör			
Lichtsteuerung			

Maxos LED Industry



Produktbeschreibung

- Hocheffizientes LED-Lichtbandsystem mit bis zu 161 lm/W
- Mittlere Nutzlebensdauer (L80): 50.000 Stunden
- DALI-regelbar (PSD)
- Auch als Sanierungslichtträger für Maxos konventionell
- Auch mit VLC Betriebsgerät verfügbar (Visible Light Communiation) für eine lichtbasierte Navigation in Gebäuden
- 5 Jahre Garantie

Vorteile

- Exzellente Sanierungslösung für herkömmliche Lichtbänder
- Für nahezu jede Anwendung geeignet dank Baukastensystem aus Tragschiene, Lichtbandeinsatz und umfangreichem Zubehör
- Ideal insb. auch für bestehende, konventionelle Maxos T8 Lichtbänder – Einfaches Aufrüsten mit dem Sanierungslichtträger
- Auch ideal im Neubau dank hocheffizientem System
- Erfüllt die Anforderungen gemäß IFS/HACCP für die Lebensmittelindustrie

Anwendungen

- Industrie- und Lagerhallen sowie Lebensmitteleinzelhandel

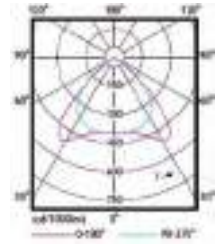

Breitstrahlend (WB)

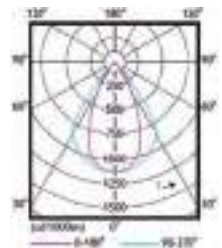

Engstrahlend (NB)

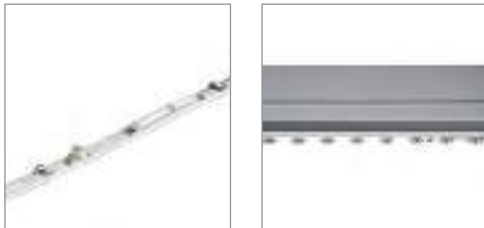

Montageanleitung
Lichtträger



Montageanleitung
Tragschiene

Technische Daten

Produktbezeichnung	Ersatz für T5 ¹	lm ²	W ³	lm/W ⁴	h ⁵ (L80)	K ⁶	DV ⁷	Dimmbar ⁸	L x B x H mm	Bestell-Nr. EOC	ELDAS-Nr.
LED-Lichtträger, dimmbar											
4MX850 491 LED40S/840 PSD NB WH	1 x 49 W	4.000	25	160	50.000	4.000	7-pol.	DALI	1.478 x 83 x 70	661 664 99	941335171
4MX850 491 LED40S/840 PSD WB WH		4.000	25	160	50.000	4.000	7-pol.	DALI	1.478 x 83 x 70	661 688 99	941336171
4MX850 491 LED66S/840 PSD NB WH	1 x 80 W	6.600	41	161	50.000	4.000	7-pol.	DALI	1.478 x 83 x 70	666 034 99	941330041
4MX850 491 LED66S/840 PSD WB WH		6.600	41	161	50.000	4.000	7-pol.	DALI	1.478 x 83 x 70	666 027 99	941337171
4MX850 491 LED80S/840 PSD NB WH	2 x 49 W	8.000	53	151	50.000	4.000	7-pol.	DALI	1.478 x 83 x 70	672 813 99	941330091
4MX850 491 LED80S/840 PSD WB WH		8.000	53	151	50.000	4.000	7-pol.	DALI	1.478 x 83 x 70	672 820 99	941338171
LED-Lichtträger, dimmbar, VLC											
4MX850 491 LED66S/840 PSD-VLC NB WH	1 x 80 W	6.600	41	161	50.000	4.000	7-pol.	DALI	1.478 x 83 x 70	997 434 99	-
4MX850 491 LED66S/840 PSD-VLC WB WH		6.600	41	161	50.000	4.000	7-pol.	DALI	1.478 x 83 x 70	226 022 99	-
4MX850 491 LED80S/840 PSD-VLC NB WH	2 x 49 W	8.000	53	151	50.000	4.000	7-pol.	DALI	1.478 x 83 x 70	997 427 99	-
4MX850 491 LED80S/840 PSD-VLC WB WH		8.000	53	151	50.000	4.000	7-pol.	DALI	1.478 x 83 x 70	997 403 99	-
Tragschienen											
4MX656 491 7x2.5 WH	Tragschiene, 1-längig, Länge 49 W, 7 x 2,5 mm ² , weiß								1.479	583 645 99	941914001
4MX656 492 7x2.5 WH	Tragschiene, 2-längig, Länge 49 W, 7 x 2,5 mm ² , weiß								2.958	583 652 99	941924001
4MX656 493 7x2.5 WH	Tragschiene, 3-längig, Länge 49 W, 7 x 2,5 mm ² , weiß								4.473	583 669 99	941934001

Beispielkonfiguration

Lichtband 10-längig durchgängig:

2 x Tragschiene 2-längig

2 x Tragschiene 3-längig

10 x Lichtträger

3 x Kupplung (Außenkupplung bei Pendelmontage/Innenkupplung bei direkter Deckenmontage)

1 x Set aus Einspeiser und Endkappen

4 x Abhänger (Abhängeabstand 3,75 m)

Maxos LED Industry Sanierungslichtträger

Technische Daten

Produktbezeichnung	Ersatz für T8 ¹	lm ²	W ³	lm/W ⁴	h ⁵ (L80)	K ⁶	DV ⁷	Dimmbar ⁸	L x B x H mm	Bestell-Nr. EOC	ELDAS-Nr.				
												Sanierungs-LED-Lichtband zur 1:1 Sanierung von bestehenden Anlagen mit Maxos TL-D 58 W-Lichtträgern (kein weiteres Zubehör benötigt)			
4MX850 581 LED40S/840 PSD NB WH	1 x 58 W	4.000	25	160	50.000	4.000	7-pol.	DALI	1.528 x 83 x 70	661 701 99	941600021				
4MX850 581 LED55S/840 PSD NB WH		5.500	33	167	50.000	4.000	7-pol.	DALI	1.528 x 83 x 70	661 220 99	941330121				
4MX850 581 LED66S/840 PSD NB WH	2 x 58 W	6.600	41	161	50.000	4.000	7-pol.	DALI	1.528 x 83 x 70	666 966 99	941330131				
4MX850 581 LED80S/840 PSD NB WH		8.000	53	151	50.000	4.000	7-pol.	DALI	1.528 x 83 x 70	876 411 99	941330181				
4MX850 581 LED40S/840 PSD WB WH	1 x 58 W	4.000	25	160	50.000	4.000	7-pol.	DALI	1.528 x 83 x 70	661 718 99	941600031				
4MX850 581 LED55S/840 PSD WB WH		5.500	33	167	50.000	4.000	7-pol.	DALI	1.528 x 83 x 70	661 244 99	941332171				
4MX850 581 LED66S/840 PSD WB WH	2 x 58 W	6.600	41	161	50.000	4.000	7-pol.	DALI	1.528 x 83 x 70	666 959 99	941330141				
4MX850 581 LED80S/840 PSD WB WH		8.000	53	151	50.000	4.000	7-pol.	DALI	1.528 x 83 x 70	876 435 99	941330191				

Hinweis: Maxos LED-Lichtträger 4MX850 491 können ebenfalls als Sanierungslichtträger zur 1:1 Sanierung von bestehenden Anlagen mit Maxos TL5 35 W/49 W/80W-Lichtträgern eingesetzt werden (kein weiteres Zubehör benötigt).

Maxos LED Industry Zubehör

Produktbezeichnung	Beschreibung	Bestell-Nr. EOC	ELDAS-Nr.
Zubehör elektrischer Anschluss und Blindabdeckung			
9MX056 EP WH SET	Set: 1 x Einspeiser/Anschlussklemme und 2 x Endkappe für Tragschiene	108 244 00	941960001
9MX056 EC7	Einspeiser/Anschlussklemme einzeln	131 792 00	941900201
9MX056 EA7	Ausspeiser einzeln	135 462 00	941903001
9MX056 BC49 WH	Blindabdeckung 1.478 mm für 49 W-Länge	601 578 99	941963001
Zubehör Pendelmontage			
9MX056 CP WH	Außenkupplung für Tragschiene bei Pendelmontage	108 077 00	941900001
9MX056 CBA WH	Abhänger für Kette, verstellbar	217 540 00	941900101
9MX056 CB-WH	Abhänger für Kette	556 786 99	941961001
9MX056 MB-SW WH	Seilabhänger ohne Seil	662 807 99	941967001
9MX056 MB-SW L1250 WH	Seilabhänger mit Seil, Länge: 1.250 mm	259 212 00	941965001
9MX056 MB-SW L3000 WH	Seilabhänger mit Seil, Länge: 3.000 mm	258 673 00	941966001
Zubehör Deckenmontage			
9MX056 CPI	Innenkupplung für Tragschiene bei Deckenmontage	108 091 00	941901001
9MX056 PB WH	Abhänger mit Caddy-Clip zur Montage an Deckenrastern ("Odenwaldecken")	674 558 99	941900211
9MX056 MB WH	Abhänger zur direkten Deckenmontage mit Schrauben	661 886 99	941962001

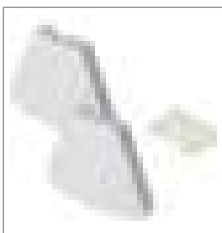

EP WH SET
Einspeiser/Anschlussklemme und zwei Endkappen



EC7
Einspeiser/Anschlussklemme

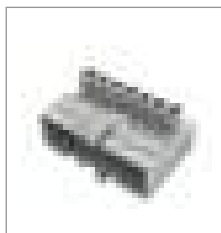

EA7
Ausspeiser einzeln



BC 49 WH
Blindabdeckung

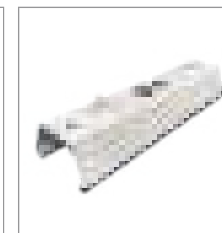

CP WH
Außenkupplung für Tragschiene



CBA WH
Abhänger für Kette, verstellbar

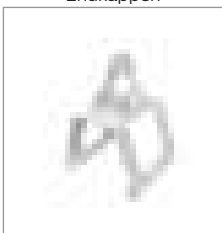

CB WH
Abhänger für Kette



MB-SW WH
Seilabhänger ohne Seil



MB-SW L1250 WH
Seilabhänger mit Seil



CPI
Innenkupplung für Tragschiene

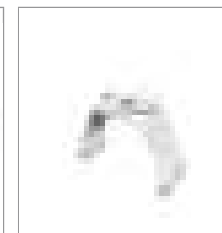

PB WH
Abhänger mit Caddy-Clip



MB WH
Abhänger zur direkten Deckenmontage

CoreLine Lichtbandsystem Gen2



Produktbeschreibung

- Integriertes Lichtbandsystem: Tragschiene mit Kupplung und LED-Lichtträger bilden eine Einheit. Jeder Einheit liegen ein Abhänger für Seilabhängung und eine Abdeckung für den Kupplungsbereich bei. Alles in einer Verpackung.
- Höchsteffizient: bis zu 161 lm/W
- Zwei Leuchtenlängen: Standardlänge 3,40 m (LL234X) und Ergänzungslänge 1,70 m (LL217X) in weiß (RAL9003)
- Breitstrahlende (WB) oder engstrahlende (NB) Linsenoptik
- Mit schaltbarem (PSU) oder DALI-regelbarem (PSD), elektronischem Betriebsgerät, alle gleichspannungsgerecht
- Optional stehen eine Blindeinheit und halb bestückte (HB) Lichtträger sowie weitere Abhänger für unterschiedliche Montagearten zur Verfügung.
- Auch als Einzelleuchte (BV) in 1,70 m Länge lieferbar, z.B. für Werkbankbeleuchtung. Den Einzelleuchten liegen zwei Abhänger für die direkte Deckenmontage bei.
- Es können Einheiten mit je zwei Strahlern für Akzentbeleuchtung integriert werden.

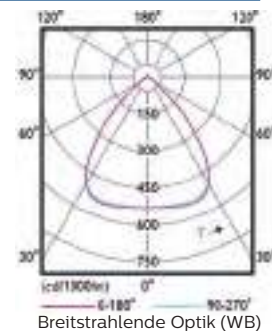

Vorteile

- Schnelle und einfache Montage durch vormontierte Einheiten
- Nur maximal drei Bestellnummern sind im Idealfall für die Erstellung eines Lichtbandes erforderlich: gewünschte Lichtbandeinheiten, ein StarterSet mit allem Zubehör und vorkonfektionierte Stahlseile

Anwendungen

- Industriehallen, Lagerhallen, Werkstätten, Verkaufsräume



Lichtbandeinheit mit Abhänger für Seilabhängung



Integrierte Kupplung – mechanisch und elektrisch



Pro Lichtband ist ein StarterSet für den elektrischen Anschluss erforderlich, inkl. Seilabhänger und Endkappen für das Lichtband.



Stahlseil mit Kausche für Seilabhängung in drei Längen verfügbar



Montageanleitung mit Abmessungen und Gewichten

Technische Daten

Produktbezeichnung	Ersatz für T8 ¹	lm ²	W ³	lm/W ⁴	h ⁵ (L80)	K ⁶	DV ⁷	Dimmbar ⁸	L x B x H mm	Bestell-Nr. EOC	ELDAS-Nr.
3,40 m Länge (Standardlänge), mit breitstrahlender Optik (WB)											
LL234X LED90S/840 2X PSU WB 5x1.5	1 x 58 W	9.000	56	161	50.000	4.000	5-pol.	–	3.400 x 81 x 50	617 926 00	941181101
LL234X LED90S/840 1X PSD WB 7x1.5		9.000	56	161	50.000	4.000	7-pol.	DALI	3.400 x 81 x 50	617 933 00	941181111
LL234X LED160S/840 2X PSU WB 5x1.5	2 x 58 W	16.000	100	160	50.000	4.000	5-pol.	–	3.400 x 81 x 50	108 158 00	941181121
LL234X LED160S/840 1X PSD WB 7x1.5		16.000	100	160	50.000	4.000	7-pol.	DALI	3.400 x 81 x 50	199 217 00	941181131
LL234X 90S/840 2x PSU NB 5x1.5	NEU 1 x 58 W	9.000	56	161	50.000	4.000	5-pol.	–	3.400 x 81 x 50	622 937 00	941181431
LL234X 90S/840 1x PSD NB 7x1.5	NEU 1 x 58 W	9.000	56	161	50.000	4.000	7-pol.	DALI	3.400 x 81 x 50	633 766 00	941181421
LL234X 160S/840 2x PSU NB 5x1.5	NEU 2 x 58 W	16.000	100	160	50.000	4.000	5-pol.	–	3.400 x 81 x 50	199 330 00	941181331
LL234X 160S/840 1x PSD NB 7x1.5	NEU 2 x 58 W	16.000	100	160	50.000	4.000	7-pol.	DALI	3.400 x 81 x 50	633 780 00	941181321
1,70 m Länge (Ergänzungslänge - zum Auffüllen eines Lichtbandes auf die gewünschte Gesamtlänge), mit breitstrahlender Optik (WB)											
LL217X LED45S/840 1X PSU WB 5x1.5	1 x 58 W	4.500	28	161	50.000	4.000	5-pol.	–	1.700 x 81 x 50	617 940 00	941181161
LL217X LED45S/840 1X PSD WB 7x1.5		4.500	28	161	50.000	4.000	7-pol.	DALI	1.700 x 81 x 50	617 957 00	941181171
LL217X LED80S/840 1X PSU WB 5x1.5	2 x 58 W	8.000	50	160	50.000	4.000	5-pol.	–	1.700 x 81 x 50	107 946 00	941181141
LL217X LED80S/840 1X PSD WB 7x1.5		8.000	50	160	50.000	4.000	7-pol.	DALI	1.700 x 81 x 50	107 755 00	941181151
LL217X 45S/840 1x PSU NB 5x1.5	NEU 1 x 58 W	4.500	28	161	50.000	4.000	5-pol.	–	1.700 x 81 x 50	633 797 00	941181291
LL217X 45S/840 1x PSD NB 7x1.5	NEU 1 x 58 W	4.500	28	161	50.000	4.000	7-pol.	DALI	1.700 x 81 x 50	633 803 00	941181281
LL217X 80S/840 1x PSU NB 5x1.5	NEU 2 x 58 W	8.000	50	160	50.000	4.000	5-pol.	–	1.700 x 81 x 50	199 347 00	941181311
LL217X 80S/840 1x PSD NB 7x1.5	NEU 2 x 58 W	8.000	50	160	50.000	4.000	7-pol.	DALI	1.700 x 81 x 50	633 827 00	941181301

CoreLine Lichtbandsystem Gen2

Technische Daten

Produktbezeichnung	Ersatz für T8 ¹	lm ²	W ³	lm/W ⁴	h ⁵ (L80)	K ⁶	DV ⁷	Dimmbar ⁸	L x B x H mm	Bestell-Nr. EOC	ELDAS-Nr.
3,40m Länge mit halb LED-Einheit & halb Blindabdeckung mit breitstrahlender (WB) und engstrahlender (NB) Optik											
LL234X 45S/840 1x PSU HB WB 5x1.5	NEU	4.500	28	161	50.000	4.000	5-pol.	-	3.400 x 81 x 50	633 674 00	941181371
LL234X 45S/840 1x PSD HB WB 7x1.5	NEU	4.500	28	161	50.000	4.000	7-pol.	DALI	3.400 x 81 x 50	633 681 00	941181351
LL234X 80S/840 1x PSU HB WB 5x1.5	NEU	8.000	50	160	50.000	4.000	5-pol.	-	3.400 x 81 x 50	633 698 00	941181411
LL234X 80S/840 1x PSD HB WB 7x1.5	NEU	8.000	50	160	50.000	4.000	7-pol.	DALI	3.400 x 81 x 50	633 704 00	941181391
LL234X 45S/840 1x PSU HB NB 5x1.5	NEU	4.500	28	161	50.000	4.000	5-pol.	-	3.400 x 81 x 50	633 711 00	941181361
LL234X 45S/840 1x PSD HB NB 7x1.5	NEU	4.500	28	161	50.000	4.000	7-pol.	DALI	3.400 x 81 x 50	633 728 00	941181341
LL234X 80S/840 1x PSU HB NB 5x1.5	NEU	8.000	50	160	50.000	4.000	5-pol.	-	3.400 x 81 x 50	633 735 00	941181401
LL234X 80S/840 1x PSD HB NB 7x1.5	NEU	8.000	50	160	50.000	4.000	7-pol.	DALI	3.400 x 81 x 50	633 742 00	941181381
Zubehör (Starterset und Abhänge-Stahlseil sind erforderlich)											
LL200Z MB-SW 2xEP CU7 WH	StarterSet/Anschlussset für PSU-/PSD-Lichtband (wird zwingend für jedes Lichtbandsystem 1 x benötigt)									108 196 00	941902011
LL200Z SW2-1250	Abhänge-Stahlseil mit Kausche, Ø 2 mm, Länge 1,25 m									188 587 99	941902101
LL200Z SW2-3000	Abhänge-Stahlseil mit Kausche, Ø 2 mm, Länge 3,00 m									188 594 99	941902091
LL200Z SW2-5000	Abhänge-Stahlseil mit Kausche, Ø 2 mm, Länge 5,00 m									188 600 99	941902081
Optionales Zubehör											
LL200Z CB WH (5PCS)	Abhänger für Kettenabhängung, weiß, 5 Stück									188 556 99	941902051
LL200Z SMB WH (5PCS)	Abhänger für direkte Deckenbefestigung, weiß, 5 Stück									188 563 99	941902061
LL200Z MB-SW WH (2PCS)	Abhänger für Seilabhängung für ggf. zusätzliche Abhängepunkte, 2 Stück									188 549 99	941902041
LL200Z EC7-M-F (5PCS)	Ersatz-Einspeiser/Ausspeiser im Set (Stecker-Buchse), 7-polig, für PSU/PSD Lichtband, 5 Stück									188 525 99	941902031
LL217X 7x1.5 BC	Lichtband-Blindeinheit für PSU/PSD (1,7 m Länge); mit 7-poliger Durchgangsverdrahtung									108 462 00	941902021
Strahler (schaltbar, mittelbreitstrahlend) zur Integration in das Lichtband											
LL200Z SPO EC-F 7x2.5 L550 WH	NEU	Einheit für zwei Strahler, Länge: 550 mm, weiß, 7-adrig, 2,5 mm ² (immer erforderlich, um Strahler zu integrieren)									
ST210Y LED27S/840 PSU MB WH	NEU	2 x 2.500	39,5	126	50.000	4.000	-	-	-	973 230 00	941500881
ST210Y LED39S/840 PSU MB WH	NEU	2 x 3.900	61	129	50.000	4.000	-	-	-	973 292 00	941500961

Übersicht aller Zubehörteile



LL200Z MB-SW 2xEP CU7 WH StarterSet



LL200Z MB-SW WH (2PCS)
Abhänger für Seilabhängung für ggf. zusätzliche Abhängepunkte, 2 Stück



LL200Z SW2-1250/3000/5000
Abhänge-Stahlseil mit Kausche, 1,25/3/5 m



LL200Z CB WH (5PCS)
Kettenabhänger, 5 Stück



LL200Z SMB WH (5PCS)
Abhänger für direkte Deckenbefestigung, 5 Stück



LL200Z EC7-M-F (5PCS)
Ersatz-Einspeiser/ Ausspeiser im Set (Stecker-Buchse), 7-polig, für PSU/PSD Lichtband, 5 Stück



LL217X 7x1.5 BC
Lichtband-Blindeinheit für PSU/ PSD (1,7 m Länge); mit 7-adriger Durchgangsverdrahtung



LL200Z SPO EC-F 7x2.5 L550 WH
Einheit für zwei Strahler



ST210Y
StoreFit für Strahlereinheit

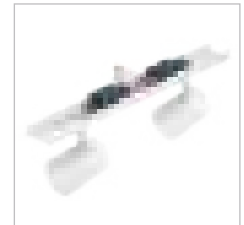

ST210Y
Rückseite zum Anschließen an Strahlereinheit



Optional auf Anfrage:

- Warmweiße LED, 3.000 K (/830)
- Kaltweiße LED, 6.500 K (/865)
- Mittelbreitstrahlend (MB)
- Sehr breitstrahlend (VWB)

- Doppelt Asymmetrisch (DA25)
- Asymmetrisch (A20)
- Opale Linsenoptik (O)
- Lichtbandeinheiten mit integriertem Notlichtakku
- 9-adrige Durchgangsverdrahtung bei Lichtbandeinheiten mit integriertem Notlichtakku

- StarterSet für 9-adriges Lichtbandsystem
- Lichtband-Einzeleuchten auch in Länge 3,40 m (LL234X BV)
- Abhänger zur Befestigung an Deckensystemen mit sichtbaren Tragprofilen (CaddyClips)
- Weitere Strahler

CoreLine Lichtbandsystem Gen2 - Einzelleuchte



Lichtband-Einzelleuchte mit zwei Abhängern für direkte Deckenmontage (im Lieferumfang enthalten)



Optionales Zubehör: Abhänger für Seilabhängung LL200Z MB-SW WH (2PCS)



Optionales Zubehör: Stahlseil mit Kausche für Seilabhängung in drei Längen verfügbar

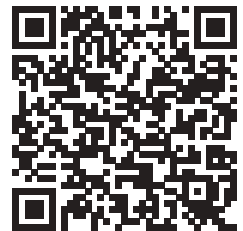

Montageanleitung mit Abmessungen und Gewichten

Technische Daten

Produktbezeichnung	Ersatz für T8 ¹	lm ²	W ³	lm/W ⁴	h ⁵ (L80)	K ⁶	DV ⁷	Dimmbar ⁸	L x B x H mm	Bestell-Nr. EOC	ELDAS-Nr.	IP20		IK02		Min. -20°C		Max. 35°C		CE		30											
LED-Lichtband, Einzelleuchte (BV), 1,70 m Länge, mit breitstrahlender (WB) oder opaler (O) Optik																																	
LL217X LED45S/840 1X PSU BV WB	1 x 58 W	4.500	28	161	50.000	4.000	-	-	1.714 x 81 x 50	617 964 00	941181251																						
LL217X LED45S/840 1X PSD BV WB		4.500	28	161	50.000	4.000	-	DALI	1.714 x 81 x 50	617 971 00	941181261																						
LL217X LED45S/840 1X PSU BV O		4.500	28	161	50.000	4.000	-	-	1.714 x 81 x 50	617 988 00	941181231																						
LL217X LED45S/840 1X PSD BV O		4.500	28	161	50.000	4.000	-	DALI	1.714 x 81 x 50	617 995 00	941181241																						
LL217X LED80S/840 1X PSU BV WB	2 x 58 W	8.000	50	160	50.000	4.000	-	-	1.714 x 81 x 50	618 008 00	941181211																						
LL217X LED80S/840 1X PSD BV WB		8.000	50	160	50.000	4.000	-	DALI	1.714 x 81 x 50	107 564 00	941181221																						
LL217X LED80S/840 1X PSU BV O		8.000	50	160	50.000	4.000	-	-	1.714 x 81 x 50	618 015 00	941181191																						
LL217X LED80S/840 1X PSD BV O		8.000	50	160	50.000	4.000	-	DALI	1.714 x 81 x 50	618 022 00	941181201																						
Optionales Zubehör																																	
LL200Z MB-SW WH (2PCS)		Abhänger für Seilabhängung für ggf. zusätzliche Abhängepunkte, 2 Stück									188 549 99	941902041																					
LL200Z SW2-1250		Abhänge-Stahlseil mit Kausche, Ø 2 mm, Länge 1,25 m									188 587 99	941902101																					
LL200Z SW2-3000		Abhänge-Stahlseil mit Kausche, Ø 2 mm, Länge 3,00 m									188 594 99	941902091																					
LL200Z SW2-5000		Abhänge-Stahlseil mit Kausche, Ø 2 mm, Länge 5,00 m									188 600 99	941902081																					



Best

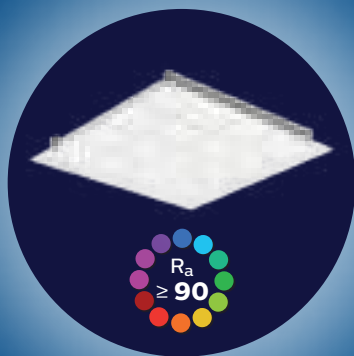

PowerBalance

Höchste Effizienz für viele Anwendungen

- Quadratische und Langfeld-Einlege- und Einbauleuchten für 625 und 600 mm Moduldecken und gesägte Decken
- Mit Farbwiedergabe $R_a \geq 90$ für exzellente Lichtqualität und Komfort
- BAP-taugliche OLC-SmartPyramidoptik für höchste Lichtqualität
- Bis zu 140 lm/W
- Schnelle und einfache Montage
- Optional mit integrierter Lichtregelung ActiLume, SpaceWise und Interact Ready
- Garantie 5 Jahre

Best

SlimBlend

Flächiges Licht – brilliant und hocheffizient

- Leuchtenfamilie mit besonders brilliant leuchtender Lichtfläche
- Quadratische und Langfeld-Einlege- und Einbauleuchten für 625 und 600 mm Moduldecken und gesägte Decken
- BAP-taugliche OLC-Microlinsenoptik mit Halo-Effekt, fast randlos ins Gehäuse eingefasst
- Bis zu 120 lm/W
- Optional mit integrierter Lichtregelung ActiLume, SpaceWise und Interact Ready
- Garantie 5 Jahre

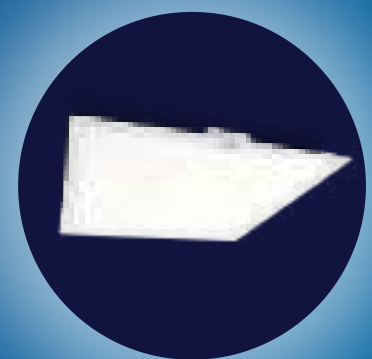

Best

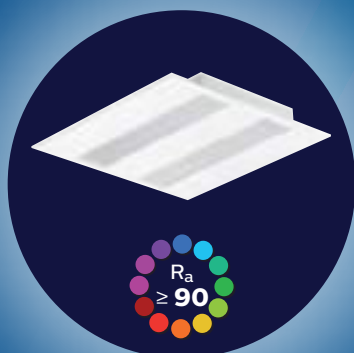

FlexBlend

Effizientes Licht – brilliant und komfortabel

- Effizientes Licht – brilliant und komfortabel
- Quadratische und Langfeld-Einlegeleuchten für 625 mm Moduldecken
- Mit Farbwiedergabe $R_a \geq 90$ für exzellente Lichtqualität und Komfort
- BAP-taugliche Microprismenoptik für höchste Effizienz
- Bis zu 144 lm/W
- Optional mit integrierter Lichtregelung ActiLume und InteractReady
- Schnelle und einfache Montage
- 5 Jahre Garantie

Better



TrueLine Schlank und höchst effizient

- Einbauleuchten (75 mm schlank) – im Lichtband mit optisch durchlaufendem Licht
- Mit Farbwiedergabe $R_a \geq 90$ für exzellente Lichtqualität und Komfort
- BAP-taugliche, opale und asymmetrische Optiken
- Bis zu 151 lm/W
- Einzelleuchten und Lichtbandleuchten
- Optional mit integrierter Lichtregelung ActiLume
- Garantie 5 Jahre

Better

CoreLine Panel MultiColour/Lumen 4-fach flächiges Licht in einer Leuchte

- 4 Produkte in einem – einfaches Umschalten an der Leuchte ermöglicht 2 Lichtfarben und jeweils 2 Lichtstrompakete
- Quadratische und Langfeld-Einlegeleuchten für 625 mm und 600 mm Moduldecken (Langfeld nur 300 x 1.200 mm)
- BAP-taugliche Optik (OC)
- Bis zu 123 lm/W
- Einfache und sehr schnelle Montage durch neuen QuickConnector
- Optionales Zubehör für Deckeneinbau, Deckenanbau und mit Abhängeset zur direkt strahlenden Pendelleuchte umrüstbar
- Garantie 5 Jahre

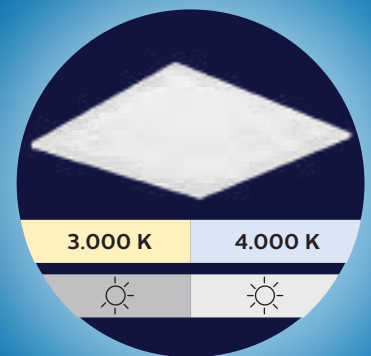

Better

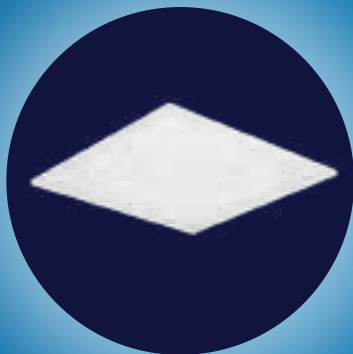

CoreLine Panel Flach und flächiges Licht – BAP-tauglich und opal

- Quadratische und Langfeld-Einlegeleuchten für 625 mm und 600 mm Moduldecken (Langfeld nur 300 x 1200 mm)
- BAP-taugliche (OC) und opale (NOC) Optiken
- Bis zu 123 lm/W
- Einfache und schnelle Montage durch neuen QuickConnector
- Optionales Zubehör für Deckeneinbau, Deckenanbau und mit Abhängeset zur direkt strahlenden Pendelleuchte umrüstbar
- Garantie 5 Jahre

Good

Ledinaire Panel Günstiges, BAP-taugliches Licht

- Quadratische Einlegeleuchte für 625 mm Moduldecken
- Mikroprismatische OC-Optik für BAP-taugliches Licht
- 100 lm/W
- Einfache Montage
- Garantie 3 Jahre

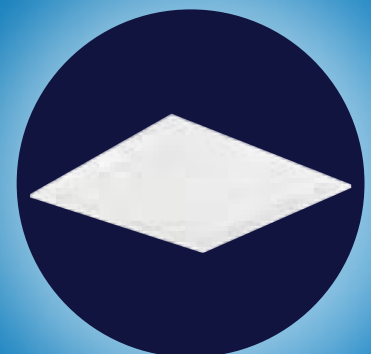

PowerBalance



Produktbeschreibung

- Höchsteffiziente, BAP-taugliche LED-Einlege- und Einbauleuchte (bis zu 140 lm/W)
- Mit Farbwiedergabe $R_a \geq 90$ für exzellente Lichtqualität und Komfort
- Quadratische und Langfeldleuchten (Modul 600 mm und 625 mm)
- SmartPyramid-Optik aus weißem Spezialkunststoff (ähnlich RAL 9016)
- Mit regelbarem DALI-Betriebsgerät (gleichspannungsg geeignet)
- Mit Steckanschlussklemme, zur Weiterverdrahtung geeignet

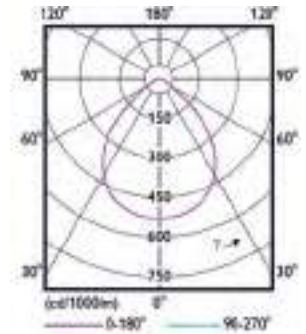

Vorteile

- Bis zu 72 % Energieeinsparung gegenüber herkömmlichen Leuchten
- SmartPyramid-Optik für komfortables, BAP-taugliches Licht, konform EN12464-1
- Einlegeleuchte für Deckensysteme mit sichtbaren Tragprofilen (VPC), Einbauleuchte für Deckensysteme mit verdeckten Tragprofilen und für gesägte Decken (CPC)

Anwendungen

- Büro- und Besprechungsräume, Flure, Verkaufsräume, Unterrichtsräume



Quadratische Einlege- (VPC) und Einbauleuchten (CPC)



Langfeld-Einlege- (VPC) und Einbauleuchten (CPC)



Optional mit integrierter Lichtregelung ActiLume (ACL)



SmartPyramid-Optik für höchste Effizienz und Lichtkomfort



Montageanleitung mit Abmessungen und Gewichten

Technische Daten

Produktbezeichnung	Ersatz für T5/T8 ¹	lm ²	W ³	lm/W ⁴	h ⁵ (L90)	K ⁶	UGR _R	Dimmbar ⁸	L x B x H mm	Bestell-Nr. EOC	ELDAS-Nr.
Einlegeleuchte, quadratisch, Modul 625, mit regelbarem DALI-Betriebsgerät (PSD)											
RC463B LED28S/940 PSD W62L62 VPC PIP	3 x 14/18 W	2.800	20	140	50.000	4.000	16	DALI	622 x 622 x 86	966 041 00	941401491
RC463B LED28S/930 PSD W62L62 VPC PIP		2.800	21,5	130	50.000	3.000	16	DALI	622 x 622 x 86	966 768 00	941401481
RC463B LED34S/940 PSD W62L62 VPC PIP	4 x 14/18 W	3.400	24,5	139	50.000	4.000	16	DALI	622 x 622 x 86	966 058 00	941401591
RC463B LED34S/930 PSD W62L62 VPC PIP		3.400	26	131	50.000	3.000	16	DALI	622 x 622 x 86	966 065 00	-
RC463B LED40S/940 PSD W62L62 VPC PIP		4.000	28,5	140	50.000	4.000	16	DALI	622 x 622 x 86	964 849 00	941401771
RC463B LED40S/930 PSD W62L62 VPC PIP		4.000	30	133	50.000	3.000	16	DALI	622 x 622 x 86	966 072 00	-
Einlegeleuchte, quadratisch, Modul 625, mit regelbarem DALI-Betriebsgerät und Lichtregelung ActiLume; mit Touch&Dim-Anschlussmöglichkeit (PSD-T ACL)											
RC463B LED34S/940 PSD-T W62L62 VPC ACL PIP	4 x 14/18 W	3.400	24,5	139	50.000	4.000	16	DALI	622 x 622 x 86	966 089 00	-
RC463B LED40S/940 PSD-T W62L62 VPC ACL PIP		4.000	28,5	140	50.000	4.000	16	DALI	622 x 622 x 86	966 096 00	-
Einlegeleuchte, Langfeld, Modul 625, mit regelbarem DALI-Betriebsgerät (PSD)											
RC463B LED34S/940 PSD W31L125 VPC PIP	2 x 28/36 W	3.400	24,5	139	50.000	4.000	16	DALI	1.247 x 310 x 79	966 812 00	-
RC463B LED34S/930 PSD W31L125 VPC PIP		3.400	26	131	50.000	3.000	16	DALI	1.247 x 310 x 79	966 102 00	-
RC463B LED40S/940 PSD W31L125 VPC PIP		4.000	28,5	140	50.000	4.000	16	DALI	1.247 x 310 x 79	966 119 00	941401791
RC463B LED40S/930 PSD W31L125 VPC PIP		4.000	30	133	50.000	3.000	16	DALI	1.247 x 310 x 79	966 126 00	-
Einbauleuchte, quadratisch, Modul 625, mit regelbarem DALI-Betriebsgerät (PSD)											
RC463B LED34S/940 PSD W62L62 CPC PIP	4 x 14/18 W	3.400	24,5	139	50.000	4.000	16	DALI	622 x 622 x 86	966 133 00	-
RC463B LED34S/930 PSD W62L62 CPC PIP		3.400	26	131	50.000	3.000	16	DALI	622 x 622 x 86	966 775 00	941401581
RC463B LED40S/940 PSD W62L62 CPC PIP		4.000	28,5	140	50.000	4.000	16	DALI	622 x 622 x 86	966 140 00	-
RC463B LED40S/930 PSD W62L62 CPC PIP		4.000	30	133	50.000	3.000	16	DALI	622 x 622 x 86	966 782 00	941401701
Einbauleuchte, quadratisch, Modul 625, mit regelbarem DALI-Betriebsgerät und Lichtregelung ActiLume; mit Touch&Dim-Anschlussmöglichkeit (PSD-T ACL)											
RC463B LED34S/940 PSD-T W62L62 CPC ACL PIP	4 x 14/18 W	3.400	24,5	139	50.000	4.000	16	DALI	622 x 622 x 86	966 799 00	941401681
RC463B LED40S/940 PSD-T W62L62 CPC ACL PIP		4.000	28,5	140	50.000	4.000	16	DALI	622 x 622 x 86	966 805 00	941401691
Einbauleuchte, Langfeld, Modul 625, mit regelbarem DALI-Betriebsgerät (PSD)											
RC463B LED34S/940 PSD W31L125 CPC PIP	2 x 28/36 W	3.400	24,5	139	50.000	4.000	16	DALI	1.247 x 310 x 79	966 157 00	-
RC463B LED40S/940 PSD W31L125 CPC PIP		4.000	28,5	140	50.000	4.000	16	DALI	1.247 x 310 x 79	964 429 00	941401781

Lieferung mit Staubschutzfolie und Steckanschlussklemme, zur Weiterverdrahtung geeignet.
Hinweis: Auf Anfrage sind auch BAP-taugliche PowerBalance mit 6.000 lm erhältlich.



Optional auf Anfrage:

- Leuchten für das Deckenmodul 600 mm (RC461B)
- Mit integrierter automatischer Lichtregelung ActiLume (bewegungsaktivierte und tageslichtabhängige Regelung und Schaltung)
- Mit Wieland-Steckanschluss
- Interact Ready

SlimBlend



Produktbeschreibung

- Hocheffiziente, BAP-taugliche LED-Einlege- und Einbauleuchte (bis zu 120 lm/W)
- Quadratische und Langfeldleuchten (Modul 600 mm und 625 mm)
- Mit OLC-Microlinsenoptik und innen aufgedrucktem, umlaufendem DecoPrint mit HaloEffect
- Leuchtgehäuse aus weißem Stahlblech, weiß lackiert (ähnlich RAL9003)
- Mit regelbarem DALI-Betriebsgerät (gleichspannungsg geeignet)
- Mit Steckanschlussklemme, zur Weiterverdrahtung geeignet

Vorteile

- Besonders brillante Lichtfläche mit sanftem Lichtübergang zur Decke
- Bis zu 66 % Energieeinsparung gegenüber herkömmlichen Leuchten
- OLC-Microlinsenoptik für komfortables, BAP-taugliches Licht, konform EN12464-1
- Einlegeleuchte für Deckensysteme mit sichtbaren Tragprofilen (VPC), Einbauleuchte für Deckensysteme mit verdeckten Tragprofilen (CPC) und für gesägte Decken (PCV)

Anwendungen

- Büro- und Besprechungsräume, Flure, Verkaufsräume, Unterrichtsräume

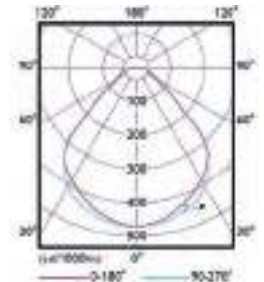

RC402B, quadratisch

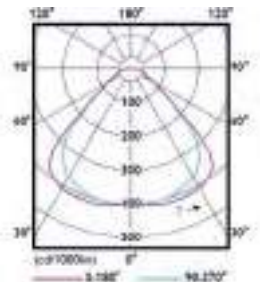

RC402B, Langfeld



SlimBlend für gesägte Decken (PCV) mit unsichtbarem Einbau-rahmen – man sieht nur die Lichtfläche



SlimBlend als Langfeldleuchte



Optional mit integrierter Lichtregelung ActiLume (ACL)



Brilliant OLC-Microlinsenoptik mit innenliegendem, dekorativem Print und Halo-Effekt

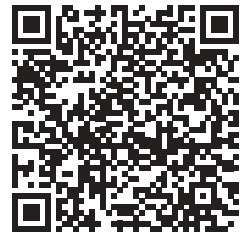

Montageanleitung mit Abmessungen und Gewichten

Technische Daten



Produktbezeichnung	Ersatz für T5/T8 ¹	lm ²	W ³	lm/W ⁴	h ⁵ (L80)	K ⁶	UGR _R	Dimmbar ⁸	L x B x H mm	Bestell-Nr. EOC	ELDAS-Nr.
Einlegeleuchte, quadratisch, Modul 625, BAP-tauglich, mit regelbarem DALI-Betriebsgerät (PSD)											
RC402B LED28S/840 PSD W62L62 VPC PIP	3 x 14/18 W	2.800	23,5	119	50.000	4.000	19	DALI	622 x 622 x 49	177 188 00	941401071
RC402B LED36S/840 PSD W62L62 VPC PIP	4 x 14/18 W	3.600	31	116	50.000	4.000	19	DALI	622 x 622 x 49	174 651 00	941401101
RC402B LED36S/830 PSD W62L62 VPC PIP		3.600	34,5	104	50.000	3.000	19	DALI	622 x 622 x 49	174 644 00	941401081
RC402B LED42S/840 PSD W62L62 VPC PIP		4.200	37	114	50.000	4.000	19	DALI	622 x 622 x 49	177 232 00	941401131
RC402B LED42S/830 PSD W62L62 VPC PIP		4.200	41,5	101	50.000	3.000	19	DALI	622 x 622 x 49	177 225 00	941401111
Einlegeleuchte, Langfeld, Modul 625, BAP-tauglich, mit regelbarem DALI-Betriebsgerät (PSD)											
RC402B LED36S/840 PSD W31L125 VPC PIP	2 x 28/36 W	3.600	30	120	50.000	4.000	19	DALI	1.247 x 310 x 49	174 736 00	941401091
RC402B LED42S/840 PSD W31L125 VPC PIP		4.200	35,5	118	50.000	4.000	19	DALI	1.247 x 310 x 49	177 317 00	941401121
Einbauleuchte, quadratisch, Modul 625, BAP-tauglich, mit regelbarem DALI-Betriebsgerät (PSD), für gesägte Decken (PCV)											
RC402B LED28S/840 PSD W62L62 PCV PIP	3 x 14/18 W	2.800	23,5	119	50.000	4.000	19	DALI	622 x 622 x 90	176 808 00	-
RC402B LED36S/840 PSD W62L62 PCV PIP	4 x 14/18 W	3.600	31	116	50.000	4.000	19	DALI	622 x 622 x 90	177 256 00	941401001
RC402B LED36S/830 PSD W62L62 PCV PIP		3.600	34,5	104	50.000	3.000	19	DALI	622 x 622 x 90	177 263 00	-
RC402B LED42S/840 PSD W62L62 PCV PIP		4.200	37	114	50.000	4.000	19	DALI	622 x 622 x 90	176 815 00	941401011
RC402B LED42S/830 PSD W62L62 PCV PIP		4.200	41,5	101	50.000	3.000	19	DALI	622 x 622 x 90	176 792 00	-
Einbauleuchte, Langfeld, Modul 625, BAP-tauglich, mit regelbarem DALI-Betriebsgerät (PSD), für gesägte Decken (PCV)											
RC402B LED36S/840 PSD W31L125 PCV PIP	2 x 28/36 W	3.600	30	120	50.000	4.000	19	DALI	1.247 x 310 x 90	176 846 00	-
RC402B LED42S/840 PSD W31L125 PCV PIP		4.200	35,5	118	50.000	4.000	19	DALI	1.247 x 310 x 90	176 853 00	-



Optional auf Anfrage:

- SlimBlend auch als Einbauleuchte für Deckensysteme mit verdeckten Tragprofilen (CPC)
- Alle SlimBlend auch für das Deckenmodul 600 mm (RC400B)

- Mit integrierter automatischer Lichtregelung ActiLume (bewegungsaktivierte und tageslichtabhängige Regelung und Schaltung), SpaceWise und Interact Ready

FlexBlend



Produktbeschreibung

- LED-Einlegeleuchten, quadratisch und Langfeld, für das Deckenmodul 625
- Farbwiedergabeindex $R_a \geq 90$ für exzellente Lichtqualität und Komfort
- Höchsteffizient: bis zu 144 lm/W
- BAP-taugliche Optik PCS: brillante Optik mit höchster Effizienz; Optional auch: BAP-taugliche MLO-Komfortoptik mit hoher Effizienz und opale Optik O für dekorative Anwendungen
- Leuchtgehäuse aus vorlackiertem Stahlblech, weiß (ähnlich RAL 9003)
- Mit regelbarem DALI-Betriebsgerät (gleichspannungsgesiegt und flimmerfrei)
- Optional mit integrierter automatischer Lichtregelung ActiLume (bewegungsaktivierte und tageslichtabhängige Lichtregelung und -schaltung)

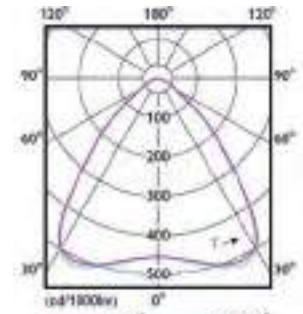

RC342B PCS, BAP-tauglich

Vorteile

- Sehr energiesparend und schnelle Montage
- Bis zu 72 % Energieeinsparung gegenüber herkömmlichen Leuchten
- BAP-taugliche Optiken für brillantes Licht, konform EN12464-1

Anwendungen

- Büro- und Besprechungsräume, Eingangsbereiche, Flure, Verkaufsräume, Unterrichtsräume



Quadratische Einlegeleuchte (VPC) für Deckenmodul 625



Langfeld Einlegeleuchte (VPC) für Deckenmodul 625



Optional mit integrierter Lichtregelung ActiLume (ACL)



Brilliante, BAP-taugliche PCS-Optik für höchste Effizienz



Montageanleitung mit Abmessungen und Gewichten

Technische Daten

Produktbezeichnung

Produktbezeichnung	Ersatz für T5/T8 ¹	lm ²	W ³	lm/W ⁴	h ⁵ (L80)	K ⁶	UGR _R	Dimmbar ⁸	L x B x H mm	Bestell-Nr. EOC	ELDAS-Nr.
Einlegeleuchte, quadratisch, Modul 625, BAP-tauglich (PCS), mit regelbarem DALI-Betriebsgerät (PSD)											
RC342B LED28S/940 PSD W62L62 VPC PCS PIP	NEU 3 x 14/18 W	2.800	20	140	50.000	4.000	19	DALI	622 x 622 x 79	104 198 00	941401921
RC342B LED36S/940 PSD W62L62 VPC PCS PIP	NEU 4 x 14/18 W	3.600	25	144	50.000	4.000	19	DALI	622 x 622 x 79	104 204 00	941401901
RC342B LED42S/940 PSD W62L62 VPC PCS PIP	NEU 4 x 14/18 W	4.200	30	140	50.000	4.000	19	DALI	622 x 622 x 79	104 211 00	941401871
Einlegeleuchte, quadratisch, Modul 625, BAP-tauglich (PCS), mit regelbarem DALI-Betriebsgerät und Lichtregelung ActiLume; mit Touch&Dim-Anschlussmöglichkeit (PSD-TACL)											
RC342B LED36S/940 PSD-T W62L62 VPC PCS ACL PIP	NEU 4 x 14/18 W	3.600	25	144	50.000	4.000	19	DALI	622 x 622 x 79	104 334 00	941401891
RC342B LED42S/940 PSD-T W62L62 VPC PCS ACL PIP	NEU 4 x 14/18 W	4.200	30	140	50.000	4.000	19	DALI	622 x 622 x 79	104 341 00	941401861
Einlegeleuchte, Langfeld, Modul 625, BAP-tauglich (PCS), mit regelbarem DALI-Betriebsgerät (PSD)											
RC342B LED28S/940 PSD W31L125 VPC PCS PI	NEU 1 x 28/36 W	2.800	20	140	50.000	4.000	19	DALI	1.247 x 310 x 77	104 228 00	941401931
RC342B LED36S/940 PSD W31L125 VPC PCS PI	NEU 2 x 28/36 W	3.600	25	144	50.000	4.000	19	DALI	1.247 x 310 x 77	104 235 00	941401911
RC342B LED42S/940 PSD W31L125 VPC PCS PI	NEU 2 x 28/36 W	4.200	30	140	50.000	4.000	19	DALI	1.247 x 310 x 77	104 242 00	941401881

Lieferung mit Staubschutzfolie und Steckanschlussklemme, zur Weiterverdrahtung geeignet.



Optional auf Anfrage:

- Leuchten für das Deckenmodul 600 (RC340B)
- BAP-taugliche Microlinsen-Komfortoptik (MLO) und opale Optik (O)
- Einbauleuchten für Deckensysteme mit verdeckten Tragprofilen (CPC) oder für Gesägte Decken (PCV)
- Lichtfarbe /830 – warmweiß 3.000 K
- Mit Wieland-Steckanschluss
- Mit integriertem Notlichtakku (ELx3)
- InteractReady für vernetztes Licht

TrueLine



Einzeilleuchte



Lichtbandleuchte



Kopfstücke für Lichtbandleuchten



Montageanleitung mit Abmessungen und Gewichten

Produktbeschreibung

- Höchsteffiziente LED-Einbauleuchte (bis zu 151 lm/W)
- BAP-taugliche, opale und asymmetrische Optiken
- Mit Farbwiedergabe $R_a \geq 90$ für exzellente Lichtqualität und Komfort
- Leuchtgehäuse aus weißem Stahlblech, weiß lackiert (ähnlich RAL9003)
- Einzel- oder Lichtbandleuchten
- Mit regelbarem DALI-Betriebsgerät (gleichspannungsg geeignet)
- Mit Steckanschlussklemme, zur Weiterverdrahtung geeignet

Vorteile

- Schlanke Lichtlinien – mit durchlaufender Optik bei Lichtbändern
- Bis zu 77% Energieeinsparung gegenüber herkömmlichen Leuchten
- BAP-taugliche, satinierte Optik für komfortables Licht, konform EN12464-1
- Einbauleuchte für gesägte Decken (PCV)

Anwendungen

- Büro- und Besprechungsräume, Flure, Verkaufsräume, Unterrichtsräume

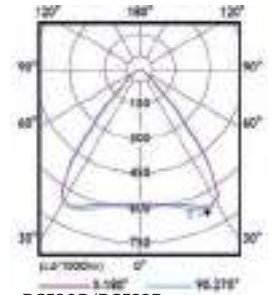

RC530B/RC532B, BAP-tauglich

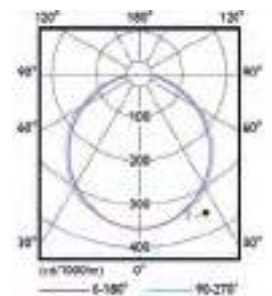

RC531B/RC533B, opal

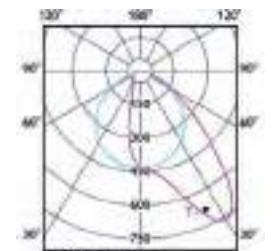

RC534B/RC535B, asymmetrisch

Technische Daten

Produktbezeichnung	Ersatz für T5/T8 ¹	lm ²	W ³	lm/W ⁴	h ⁵ (L85)	K ⁶	UGR _R	Dimmbar ⁹	L x B x H mm	Bestell-Nr. EOC	ELDAS-Nr.	IP20		IP40		IK02	CE	05
												deckenseitig	raumseitig	deckenseitig	raumseitig			
bildschirmarbeitsplatztauglich, satiniert, mit DALI-regelbarem, elektronischen Betriebsgerät (PSD), mit Steckanschlussklemme (PI5)																		
RC530B LED19S/940 PSD W8L141 PCV PI5	1 x 35 W	1.900	12,8	148	50.000	4.000	19	DALI	1.432 x 75 x 136	964 030 00	941401801							
RC530B LED31S/940 PSD W8L141 PCV PI5	1 x 35/1 x 49 W	3.100	21	148	50.000	4.000	19	DALI	1.432 x 75 x 136	963 996 00	941401811							
RC530B LED43S/940 PSD W8L141 PCV PI5	1 x 49/80 W/2 x 35 W	4.300	28,5	151	50.000	4.000	19	DALI	1.432 x 75 x 136	964 191 00	941401821							
RC530B LED50S/940 PSD W8L141 PCV PI5	2 x 49/2 x 35 W	5.000	34	147	50.000	4.000	19	DALI	1.432 x 75 x 136	966 829 00	-							
Lichtbandleuchte, bildschirmarbeitsplatztauglich, satiniert, mit DALI-regelbarem, elektronischen Betriebsgerät (PSD), mit Steckanschlussklemme (PI5)																		
RC532B LED19S/940 PSD W8L141 PCV PI5	1 x 35/1 x 49 W	1.900	13,4	142	50.000	4.000	19	DALI	1.408 x 75 x 136	964 184 00	941401841							
RC532B LED31S/940 PSD W8L141 PCV PI5	1 x 35/1 x 49 W	3.100	21	148	50.000	4.000	19	DALI	1.408 x 75 x 136	966 164 00	-							
RC532B LED43S/940 PSD W8L141 PCV PI5	1 x 49/80 W/2 x 35 W	4.300	28,5	151	50.000	4.000	19	DALI	1.408 x 75 x 136	966 171 00	-							
opal, mit DALI-regelbarem, elektronischen Betriebsgerät (PSD), mit Steckanschlussklemme (PI5)																		
RC531B LED19S/940 PSD W8L141 PCV PI5	1 x 35 W	1.900	18,5	103	50.000	4.000	22	DALI	1.432 x 75 x 136	966 836 00	-							
RC531B LED31S/940 PSD W8L141 PCV PI5	1 x 49 W	3.100	28	111	50.000	4.000	22	DALI	1.432 x 75 x 136	964 238 00	941401831							
Lichtbandleuchte, opal, mit DALI-regelbarem, elektronischen Betriebsgerät (PSD), mit Steckanschlussklemme (PI5)																		
RC533B LED19S/940 PSD W8L141 PCV PI5	1 x 35 W	1.900	18,5	103	50.000	4.000	22	DALI	1.408 x 75 x 136	966 843 00	-							
RC533B LED31S/940 PSD W8L141 PCV PI5	1 x 49 W	3.100	28	111	50.000	4.000	22	DALI	1.408 x 75 x 136	966 560 00	941401851							
asymmetrisch strahlend, satiniert, mit DALI-regelbarem, elektronischen Betriebsgerät (PSD), mit Steckanschlussklemme (PI5)																		
RC534B LED43S/940 PSD W8L141 PCV PI5	1 x 35/1 x 49 W	4.300	34	126	50.000	4.000	-	DALI	1.432 x 75 x 136	966 850 00	-							
RC534B LED50S/940 PSD W8L141 PCV PI5	1 x 49 W	5.000	41	122	50.000	4.000	-	DALI	1.432 x 75 x 136	966 188 00	-							
Lichtbandleuchte, asymmetrisch strahlend, satiniert, mit DALI-regelbarem, elektronischen Betriebsgerät (PSD), mit Steckanschlussklemme (PI5)																		
RC535B LED43S/940 PSD W8L141 PCV PI5	1 x 35/1 x 49 W	4.300	34	126	50.000	4.000	-	DALI	1.408 x 75 x 136	966 867 00	-							
RC535B LED50S/940 PSD W8L141 PCV PI5	1 x 49 W	5.000	41	122	50.000	4.000	-	DALI	1.408 x 75 x 136	966 195 00	-							
Zubehör																		
RC530Z EP WH	Kopfstücke für Lichtbandleuchten (Set mit 2 Stück), Weiß, RAL9003; für RC532B, RC533B, RC535B									874 806 00	941900231							
ZZS400 OCR OPTICAL COVER REMOVER	Lanyard mit Saugnapf zum Öffnen der Optik									984 695 99	941900221							

Optional auf Anfrage:

- Alle TrueLine Einbauleuchten auch mit einer Länge von 1.130 mm, Lichtfarbe/830 (3.000 K)

- Mit integrierter automatischer Lichtregelung ActiLume (bewegungsaktivierte und tageslichtabhängige Regelung und Schaltung)



CoreLine Panel MultiColour/Lumen



3.000 K	4.000 K
3.400 lm	4.000 lm
3.600 lm	4.300 lm

Produktbeschreibung

- 4 Produkte in einem – einfaches Umschalten ermöglicht 2 Lichtfarben und jeweils 2 Lichtstrompakete
- Sehr flache quadratische und Langfeldleuchte (nur Modul 600) für Deckensysteme mit sichtbaren Tragprofilen
- Mit umlaufendem Aluminiumrahmen, weiß lackiert (ähnlich RAL 9016)
- Hocheffizient: bis zu 123 lm/W
- Mit BAP-tauglicher Optik (OC), konform EN12464-1: $L65 \leq 3.000 \text{ cd/m}^2$ und $UGR_R 19$
- Mit schaltbarem Betriebsgerät (PSU) – flimmerfrei
- Mit zwei am Betriebsgerät integrierten Minischaltern für das Einstellen der 2 Lichtfarben und 2 Lichtstrompakete
- Mit QuickConnector für sehr schnelle Montage, zur Weiterverdrahtung geeignet

Vorteile

- Flächiges, angenehmes und komfortables Licht
- 1 Leuchte für verschiedene Anwendungen
- Sehr flexibel, vor Ort sind Lichtfarbe und Lichtstrom einfach einstellbar
- Bis zu 66 % Energieeinsparung gegenüber herkömmlichen Leuchten
- Optionales Zubehör für Deckeneinbau, -anbau und Pendelmontage

Anwendungen

- Büroräume, Flure, Nebenräume, Empfangs- und Besprechungsbereiche, Verkaufsräume, Hotels, Gesundheitswesen, Altenheime

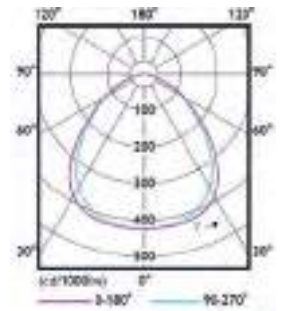

RC132V G4 / RC133V G4 OC, BAP-tauglich



Einfache Einlegemontage in Deckensysteme mit sichtbaren Tragprofilen

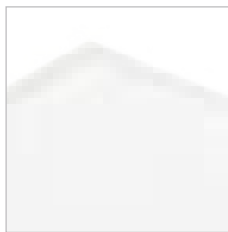

CoreLine Panel OC mit breitstrahlender, BAP-tauglicher Opal-MicroOptik aus PMMA. Konform EN12464-1: $L65 < 3.000 \text{ cd/m}^2$ und $UGR_R 19$



Der vorverdrahtete QuickConnector, zur Weiterverdrahtung geeignet, ermöglicht eine besonders einfache und schnelle Montage. Erst Kabel ohne Leuchte anschließen, dann Buchse und Stecker einfach zusammenklicken - fertig.



RC132V G4/RC133V G4 Montageanleitung mit Abmessungen und Gewichten, inklusive Zubehör

Technische Daten

Produktbezeichnung	Ersatz für T5/T8 ¹	lm ²	W ³	lm/W ⁴	h ⁵ (L80)	K ⁶	UGR _R	L x B x H mm	Bestell-Nr. EOC	ELDAS-Nr.	IP20 deckenseitig; IP44 raumseitig		IK03	CE	05
											IP20	IP44			
Einlegeleuchte, MultiColour/Lumen, quadratisch, Modul 625, BAP-tauglich, mit schaltbarem Betriebsgerät (PSU), UGR_R 19 (OC), integrierte Minischalter für Lichtfarb- und Lichtstromveränderung															
RC133V G4LED34_43S/830_840 PSU W62L62 OC	4 x 14/18 W	3.400/4.000 3.600/4.300	29,5/ 35	115/114 122/123	50.000	3.000 4.000	19	622 x 622 x 36	360 553 00	941402161					
Einlegeleuchte, MultiColour/Lumen, quadratisch, Modul 600, BAP-tauglich, mit schaltbarem Betriebsgerät (PSU), UGR_R 19 (OC), integrierte Minischalter für Lichtfarb- und Lichtstromveränderung															
RC132V G4LED34_43S/830_840 PSU W60L60 OC	4 x 14/18 W	3.400/4.000 3.600/4.300	29,5/ 35	115/114 122/123	50.000	3.000 4.000	19	595 x 595 x 36	360 546 00	941402151					
Einlegeleuchte, MultiColour/Lumen, Langfeld, Modul 600, BAP-tauglich, mit schaltbarem Betriebsgerät (PSU), UGR_R 19 (OC), integrierte Minischalter für Lichtfarb- und Lichtstromveränderung															
RC132V G4LED34_43S/830_840 PSUW30L120 OC	1 x 28/36/ 54 W	3.400/4.000 3.600/4.300	29,5/ 35	115/114 122/123	50.000	3.000 4.000	19	1.195 x 295 x 36	360 560 00	941402171					



Optional auf Anfrage:

- Zubehör für Deckeneinbau, Deckenanbau und mit Abhängeset zur direkt strahlenden Pendelleuchte umrüstbar (siehe Seite 37)

CoreLine Panel



Produktbeschreibung

- Sehr flache quadratische und Langfeldleuchte (nur Modul 600) für Deckensysteme mit sichtbaren Tragprofilen
- Mit umlaufendem Aluminiumrahmen, weiß lackiert (ähnlich RAL 9016)
- Hocheffizient: bis zu 123 lm/W
- Zwei Ausführungen: OC – BAP-tauglich konform EN12464-1: $L65 \leq 3.000 \text{ cd/m}^2$ und $UGR_R 19$ und NOC – opal: $UGR_R 22$
- Mit schaltbarem (OC und NOC) oder gleichspannungsgereinigtem, DALI-regelbarem Betriebsgerät (OC) – flimmerfrei
- Mit QuickConnector für sehr schnelle Montage, zur Weiterverdrahtung geeignet

Vorteile

- Flächiges, angenehmes und komfortables Licht
- Bis zu 66 % Energieeinsparung gegenüber herkömmlichen Leuchten
- BAP-taugliches CoreLine Panel OC: mit optimierter, breitstrahlender Lichtverteilung für Büros
- Optionales Zubehör für Deckeneinbau, -anbau und Pendelmontage

Anwendungen

- Büroräume, Flure, Nebenräume, Empfangs- und Besprechungsbereiche, Verkaufsräume, Showrooms, Hotels, Gesundheitswesen, Altenheime

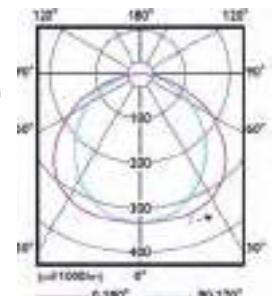

RC132V G4/RC133V G4 NOC

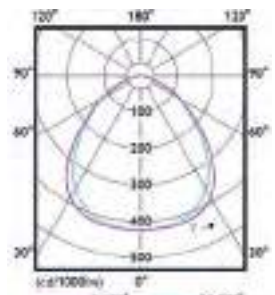

RC132V G4 / RC133V G4 OC, BAP-tauglich

interact ready.

Weitere Infos unter:
philips.de/interact-ready



Einfache Einlegemontage in Deckensysteme mit sichtbaren Tragprofilen

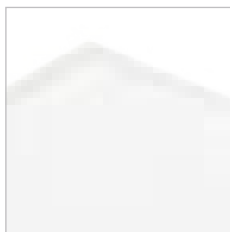

CoreLine Panel OC mit breitstrahlender, BAP-tauglicher Opal-MicroOptik aus PMMA. Konform EN12464-1: $L65 < 3.000 \text{ cd/m}^2$ und $UGR_R 19$



Der vorverdrahtete QuickConnector, zur Weiterverdrahtung geeignet, ermöglicht eine besonders einfache und schnelle Montage. Erst Kabel ohne Leuchte anschließen, dann Buchse und Stecker einfach zusammenklicken - fertig.



RC132V G4/RC133V G4 Montageanleitung mit Abmessungen und Gewichten, inklusive Zubehör

Technische Daten

Produktbezeichnung	Ersatz für T5/T8 ¹	lm ²	W ³	lm/W ⁴	h ⁵ (L80)	K ⁶	UGR _R	Dimmbar ⁸	L x B x H mm	Bestell-Nr. EOC	ELDAS-Nr.	IP		IK03	CE	05
												IP20	IP44			
Einlegeleuchte, quadratisch, Modul 625, mit integriertem, schaltbarem Betriebsgerät (PSU), UGR_R 22 (NOC)																
RC133V G4 LED34S/830 PSU W62L62 NOC	4 x 14/18 W	3.400	29	117	50.000	3.000	22	-	622 x 622 x 40	360 393 00	941402031					
RC133V G4 LED36S/840 PSU W62L62 NOC		3.600	29	124	50.000	4.000	22	-	622 x 622 x 40	360 386 00	941402021					
Einlegeleuchte, quadratisch, Modul 600, mit integriertem, schaltbarem Betriebsgerät (PSU), UGR_R 22 (NOC)																
RC132V G4 LED34S/830 PSU W60L60 NOC	4 x 14/18 W	3.400	29	117	50.000	3.000	22	-	595 x 595 x 40	360 362 00	941402011					
RC132V G4 LED36S/840 PSU W60L60 NOC		3.600	29	124	50.000	4.000	22	-	595 x 595 x 40	360 355 00	941402001					
Einlegeleuchte, quadratisch, Modul 625, BAP-tauglich, mit integriertem, schaltbarem (PSU) oder regelbarem DALI-Betriebsgerät (PSD), UGR_R 19 (OC)																
RC133V G4 LED36S/840 PSU W62L62 OC	4 x 14/18 W	3.600	29	124	50.000	4.000	19	-	622 x 622 x 40	360 430 00	941402051					
RC133V G4 LED34S/830 PSD W62L62 OC		3.400	31	110	50.000	3.000	19	DALI	622 x 622 x 43	360 492 00	941402111					
RC133V G4 LED36S/840 PSD W62L62 OC		3.600	31	116	50.000	4.000	19	DALI	622 x 622 x 43	360 485 00	941402101					
RC133V G4 LED43S/840 PSD W62L62 OC		4.300	34,5	125	50.000	4.000	19	DALI	622 x 622 x 43	360 508 00	941402121					
Einlegeleuchte, quadratisch, Modul 600, BAP-tauglich, mit schaltbarem (PSU) oder regelbarem DALI-Betriebsgerät (PSD), UGR_R 19 (OC)																
RC132V G4 LED36S/840 PSU W60L60 OC	4 x 14/18 W	3.600	29	124	50.000	4.000	19	-	595 x 595 x 40	360 416 00	941402041					
RC132V G4 LED34S/830 PSD W60L60 OC		3.400	31	110	50.000	3.000	19	DALI	595 x 595 x 43	360 461 00	941402081					
RC132V G4 LED36S/840 PSD W60L60 OC		3.600	31	116	50.000	4.000	19	DALI	595 x 595 x 43	360 454 00	941402071					
RC132V G4 LED43S/840 PSD W60L60 OC		4.300	34,5	125	50.000	4.000	19	DALI	595 x 595 x 43	360 478 00	941402091					
Einlegeleuchte, Langfeld, Modul 600, BAP-tauglich, mit schaltbarem (PSU) oder regelbarem DALI-Betriebsgerät (PSD), UGR_R 19 (OC)																
RC132V G4 LED36S/840 PSU W30L120 OC	1 x 28/36/54 W	3.600	29	124	50.000	4.000	19	-	1.195 x 295 x 40	360 447 00	941402061					
RC132V G4 LED34S/830 PSD W30L120 OC		3.400	31	110	50.000	3.000	19	DALI	1.195 x 295 x 43	360 522 00	941402141					
RC132V G4 LED36S/840 PSD W30L120 OC		3.600	35	116	50.000	4.000	19	DALI	1.195 x 295 x 43	360 515 00	941402131					



CoreLine Panel

Technische Daten

Produktbezeichnung	Ersatz für T5/T8 ¹	lm ²	W ³	lm/W ⁴	h ⁵ (L75)	K ⁶	UGR _R	Dimmbar ⁸	L x B x H mm	Bestell-Nr. EOC	ELDAS-Nr.	IP20 deckenseitig: IP44 raumseitig IK03		
												CE	05	
Einlegeleuchte, quadratisch, Modul 625, Interact Ready; Opal UGR_R 22 (NOC), BAP-tauglich UGR_R 19 (OC)														
RC133V LED36S/840 W62L62 IA1 NOC	4 x 14/18 W	3.600	34	106	50.000	4.000	22	Funk	622 x 622 x 42	385 187 00	941301641			
RC133V LED36S/840 W62L62 IA1 OC		3.600	34	106	50.000	4.000	19	Funk	622 x 622 x 42	385 224 00	941301651			
Einlegeleuchte, quadratisch, Modul 600, Interact Ready; Opal UGR_R 22 (NOC), BAP-tauglich UGR_R 19 (OC)														
RC132V LED36S/840 W60L60 IA1 NOC	4 x 14/18 W	3.600	34	106	50.000	4.000	22	Funk	597 x 597 x 42	385 163 00	941400691			
RC132V LED36S/840 W60L60 IA1 OC		3.600	34	106	50.000	4.000	19	Funk	597 x 597 x 42	385 200 00	941400701			
Einlegeleuchte, Langfeld, Modul 600, Interact Ready; Opal UGR_R 22 (NOC), BAP-tauglich UGR_R 19 (OC)														
RC132V LED36S/840 W30L120 IA1 NOC	4 x 14/18 W	3.600	34	106	50.000	4.000	22	Funk	1.197 x 297 x 42	385 194 00	941400671			
RC132V LED36S/840 W30L120 IA1 OC	1 x 28/36/54 W	3.600	34	106	50.000	4.000	19	Funk	1.197 x 297 x 42	385 231 00	941400681			

CoreLine Panel Zubehör



Einbaumontage

Alle CoreLine Panel können mit optionalen Einbauklammern einfach und schnell in gesägte Decken eingebaut werden.

Einbaumontage

Alle CoreLine Panel können mit einem optionalen Einbaurahmen (einfache Montage und Demontage) in gesägte Decken eingebaut werden.

Anbaumontage

Alle CoreLine Panel können mit einem optionalen Anbaurahmen aus weiß lackiertem Aluminium (ähnlich RAL 9016), der schnell und einfach zusammengesteckt wird, auch an vielen Decken befestigt werden. Die dadurch entstandene Anbauleuchte hat eine Höhe von nur 52 mm.

Pendelmontage

Alle CoreLine Panel können mit einem optionalen Abhängeset auch als direktstrahlende Pendelleuchten eingesetzt werden. Werkzeuglos, stufenlos höhenverstellbar.

RC132Z SMB-PLC

Decken-ausschnitt	A (mm)	B (mm)
W62L62	580	580
W60L60	607	607
W30L120	1.180	280

RC135Z CFRM-PLC WH W62L62
RC134Z CFRM-PLC WH W60L60/W30L120

Decken-ausschnitt	A (mm)	B (mm)
W62L62	640	640
W60L60	615	615
W30L120	1.215	315

RC133Z SMB W62L62 RC132Z SMB W30L120
RC132Z SMB W60L60

	A (mm)	B (mm)	C (mm)	D (mm)
W62L62	637	637	327	601,5
W60L60	612	612	332	576,5
W30L120	1.212	312	632	276,5

RC132Z SME-3 WH
RC132Z SME-4 WH



CoreLine Einbaurahmen Montageanleitung

Technische Daten

Produktbezeichnung	Beschreibung	Bestell-Nr. EOC	ELDAS-Nr.
Einbauklammern für gesägte Decken – VPE 4 Stück, pro Leuchte werden 4 Klammern benötigt			
RC132Z SMB-PLC	Einbauklammern	362 694 99	-
Einbaurahmen für gesägte Decken, aus weiß lackiertem Stahlblech (ähnlich RAL 9016)			
RC135Z CFRM-PLC WH W62L62	Einbaurahmen für alle W62L62 Versionen	987 230 00	941900361
RC134Z CFRM-PLC WH W60L60	Einbaurahmen für alle W60L60 Versionen	987 223 00	941900351
RC134Z CFRM-PLC WH W30L120	Einbaurahmen für alle W30L120 Versionen	987 247 00	941900371
Anbaurahmen aus Aluminium, weiß lackiert (ähnlich RAL 9016)			
RC133Z SMB W62L62	Anbaurahmen für W62L62 Version	073 315 99	-
RC132Z SMB W60L60	Anbaurahmen für W60L60 Version	073 308 99	-
RC132Z SMB W30L120	Anbaurahmen für W30L120 Version	073 322 99	-
Einzel-Seilabhängungen mit Deckenbaldachin inkl. Anschlusskabel, 4 Stahlseilen, 4 leuchtenseitigen Befestigern zur werkzeuglosen, stufenlosen Höhenverstellung und 3 Deckenbefestigungshülsen (die vierte Deckenbefestigung ist im Deckenbaldachin); max. Abhängelänge: 1,50 m			
RC132Z SME-3 WH	Einzel-Seilabhängung für schaltbar (PSU)	362 700 99	941900321
RC132Z SME-4 WH	Einzel-Seilabhängung für dimmbar (PSD)	362 717 99	941900311

Ledinaire Panel



Produktbeschreibung

- Flache, gleichmäßig leuchtende LED-Einlegeleuchte mit umlaufendem Aluminiumrahmen, weiß lackiert (ähnlich RAL 9003)
- Quadratische Ausführung für Deckensysteme mit sichtbaren Tragprofilen im Modul 625
- Sehr effizient: 100 lm/W
- Mit mikroprismatischer Optik OC (Office Compliant = BAP-tauglich)
- Konform EN12464-1: L65 < 3.000 cd/m² und UGR_R 19
- Mit integriertem, schaltbarem elektronischem Betriebsgerät
- Mit Steckanschlussklemme, zur Weiterverdrahtung geeignet

Vorteile

- Professionelle, robuste Produktqualität mit hoher Zuverlässigkeit
- Komfortables, gleichmäßiges Licht – BAP-tauglich für Büroanwendungen
- Bis zu 61% Energieeinsparung gegenüber herkömmlichen Leuchten

Anwendungen

- Büroräume, Empfangs- und Besprechungsbereiche, Verkaufsräume, Flure, Nebenräume, Hotels, Altenheime



Einfache Einlegemontage in Deckensysteme mit sichtbaren Tragprofilen im Modul 625 mm



Mit Steckanschlussklemme, zur Weiterverdrahtung geeignet



Ledinaire Panel OC mit BAP-tauglicher Mikroprismenoptik. Konform EN12464-1: L65 < 3.000 cd/m² und UGR_R 19

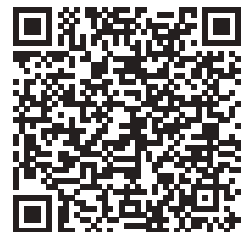

Montageanleitung mit Abmessungen und Gewichten

Technische Daten

Produktbezeichnung	Ersatz für T5/T8 ¹	lm ²	W ³	lm/W ⁴	h ⁵ (L80)	K ⁶	UGR _R	Dimmbar ⁸	L x B x H mm	Bestell-Nr. EOC	ELDAS-Nr.
Einlegeleuchte, BAP-tauglich, quadratisch, Modul 625, mit schaltbarem, elektronischen Betriebsgerät (PSU), UGR _R 19 (OC)											
RC066B LED34S/840 PSU W62L62 OC	4 x 14/18 W	3.400	34	100	35.000	4.000	19	–	620 x 620 x 36	365 589 99	941402181
Zubehör											
RC066Z SMB W62L62	Decken-Anbaurahmen für RC066B, weiß lackiertes Aluminium, einfach zusammensteckbar									362 731 99	–



Best

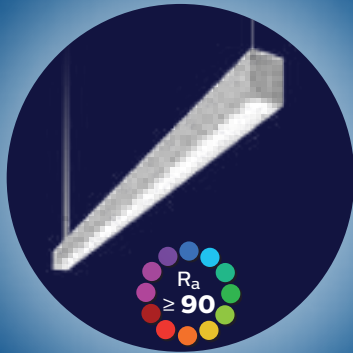

TrueLine Pendel- und Anbauleuchte Elegant, schlank und höchst effizient

- Leuchtenfamilie (55 mm schlank) aus natureloxiertem oder weiß lackiertem Aluminium
- **Neu:** Mit Farbwiedergabe $R_a \geq 90$ für exzellente Lichtqualität und Komfort
- BAP-taugliche, opale und asymmetrische Optiken
- Bis zu 154 lm/W
- Einzelleuchten und Lichtbandleuchten
- Optional mit integrierter Lichtregelung ActiLume, SpaceWise und Interact Ready
- 5 Jahre Garantie

Best

TrueLevel Pendel- und Anbauleuchte Stylish und höchst effizient

- Kompakte, puristische Bauform (125 mm breit x 50 mm flach)
- Mit Farbwiedergabe $R_a \geq 90$ für exzellente Lichtqualität und Komfort
- BAP-taugliche, opale und asymmetrische Optiken
- Bis zu 154 lm/W
- Weiß, schwarz oder silbergrau lackiertes Stahlblech
- Optional mit integrierter Lichtregelung ActiLume
- 5 Jahre Garantie



Best



FlexBlend Pendel- und Anbauleuchte Effizientes Licht – brilliant und komfortabel

- Leuchtenfamilie mit Einzel- und Lichtbandleuchten
- BAP-taugliche und opale Optiken
- Bis zu 140 lm/W
- Farbwiedergabe $R_a \geq 90$ für exzellente Lichtqualität
- Gehäusefarben: weiß, silbergrau und schwarz
- Optional mit integrierter Lichtregelung ActiLume
- 5 Jahre Garantie

Best

SlimBlend Pendel- und Anbauleuchte

Flächiges Licht – brilliant und hocheffizient

- Leuchtenfamilie mit besonders brilliant leuchtender Lichtfläche
- BAP-taugliche OLC-Microlinsenoptik mit Halo-Effekt, fast randlos ins Gehäuse eingefasst
- Bis zu 118 lm/W
- Optional mit integrierter Lichtregelung ActiLume, SpaceWise und Interact Ready
- 5 Jahre Garantie



Best

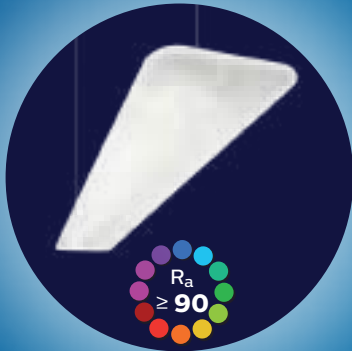

SmartBalance Pendel- und Anbauleuchte

Flächiges Licht mit innovativer Formsprache

- Mit brilliant leuchtender Lichtfläche
- Mit Farbwiedergabe $R_a \geq 90$ für exzellente Lichtqualität und Komfort
- BAP-taugliche OLC-Microlinsenoptik, fast randlos ins Gehäuse eingefasst
- Bis zu 127 lm/W
- Optional mit Lichtregelung SpaceWise
- Minimalistisches Leuchtengehäuse aus Spezialkunststoff
- 5 Jahre Garantie

Better

FastSet Anbauleuchte

Kompakter IP44-Allrounder – schnell installiert

- Leuchte in drei Längen für vielseitige Montagearten
- Auch für Anwendungen, die eine erhöhte Schutzart erfordern
- Opal-prismatische Abdeckung mit leichtem Indirektanteil
- Bis zu 120 lm/W
- Auch als Lichtbandleuchte (mit integrierter Durchgangsverdrahtung) einsetzbar
- 5 Jahre Garantie



Better



CoreLine Anbauleuchte

Funktionales Licht – MultiLumen und schnell montiert

- Kompakte Leuchte für viele Anwendungsgebiete
- MultiLumen 3 in 1: Drei Lichtströme in jeder Leuchte, flexibel für jede Anwendung
- Microprismenoptik für komfortables Licht in Büroräumen (BAP-tauglich) und in Nebenräumen
- Bis zu 142 lm/W
- Einfache und schnelle Montage mit QuickConnector
- 5 Jahre Garantie

Good

Ledinaire Anbauleuchte

Günstiges, funktionales BAP-taugliches Licht

- BAP-taugliche Optik für Büroanwendungen
- Opale Optik für gleichmäßiges Licht
- Einfache Montage
- 100 lm/W
- 3 Jahre Garantie



TrueLine Pendelleuchte



Optional auch in weiß lackiert (ähnlich RAL 9003) und opaler Optik



Optional mit integrierter Lichtregelung ActiLume (ACL)



Lichtbandleuchten mit optisch durchlaufendem Licht



Montageanleitung mit Abmessungen und Gewichten

Produktbeschreibung

- Sehr schlanke direkt- (indirekt) strahlende LED-Pendelleuchten
- Mit Farbwiedergabe $R_a \geq 90$ für exzellente Lichtqualität und Komfort
- Höchsteffizient: bis zu 149 lm/W
- Satinierte BAP-taugliche, opale und asymmetrische Optiken
- Leuchtgehäuse aus Aluminium, natureloxiert oder weiß lackiert (ähnlich RAL 9003)
- Zwei Leuchtenlängen: 1.130 und 1.410 mm
- Einzel- oder Lichtbandleuchten
- Mit regelbarem DALI-Betriebsgerät (flimmerfrei und gleichspannungsgerecht)
- Optional mit integrierter automatischer Lichtregelung ActiLume (bewegungsaktivierte und tageslichtabhängige Lichtregelung und -schaltung)

Vorteile

- Sehr schlanke Lichtlinien – mit durchlaufender Optik bei Lichtbändern
- Bis zu 65% Energieeinsparung gegenüber herkömmlichen Leuchten
- BAP-taugliche, satinierte Optik für komfortables Licht, konform EN12464-1
- Leistungsstarke BAP-taugliche Versionen: bis zu 7.700 lm

Anwendungen

- Büro- und Besprechungsräume, Eingangsbereiche, Flure, Verkaufsräume, Unterrichtsräume

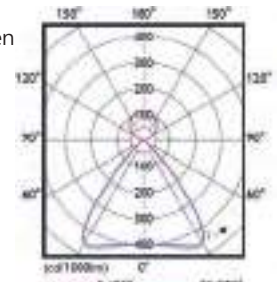

SP532P, BAP-tauglich

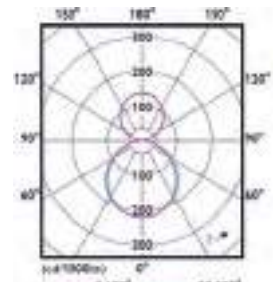

SP533P, opal

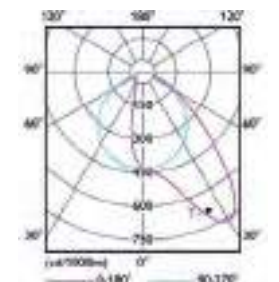

SP534P, asymmetrisch

Technische Daten

Produktbezeichnung	Ersatz für T5/T8 ¹	lm ²	W ³	lm/W ⁴	h ⁵ (L85)	K ⁶	UGR _R	Dimmbar ⁸	L x B x H mm	Bestell-Nr. EOC	ELDAS-Nr.
direkt-indirekt strahlend (70%-30%), BAP-taugliche Optik, satiniert, mit regelbarem DALI-Betriebsgerät (PSD), Länge 1,13 m, Gehäuse: Aluminium natureloxiert											
SP532P LED21S/940 PSD PI5 SM2 L1130 ALU	1 x 28 W	2.100	14,5	145	50.000	4.000	16	DALI	1.130 x 55 x 88	966 317 00	-
SP532P LED36S/940 PSD PI5 SM2 L1130 ALU	2 x 28/1 x 54 W	3.600	24,5	147	50.000	4.000	16	DALI	1.130 x 55 x 88	963 101 00	941304081
SP532P LED49S/940 PSD PI5 SM2 L1130 ALU	2 x 54 W	4.900	35	140	50.000	4.000	16	DALI	1.130 x 55 x 88	963 606 00	-
SP532P LED58S/940 PSD PI5 SM2 L1130 ALU	2 x 54 W	5.800	40,5	143	50.000	4.000	16	DALI	1.130 x 55 x 88	963 309 00	941304161
direkt-indirekt strahlend (65%-35%), BAP-taugliche Optik, satiniert, mit regelbarem DALI-Betriebsgerät (PSD), Länge 1,41 m, Gehäuse: Aluminium natureloxiert											
SP532P LED29S/940 PSD PI5 SM2 L1410 ALU	1 x 35 W	2.900	19,5	149	50.000	4.000	16	DALI	1.409 x 55 x 88	966 331 00	-
SP532P LED47S/940 PSD PI5 SM2 L1410 ALU	1 x 58/49 W	4.700	32	147	50.000	4.000	16	DALI	1.409 x 55 x 88	963 187 00	941304091
SP532P LED66S/940 PSD PI5 SM2 L1410 ALU	1 x 80 W	6.600	47,5	139	50.000	4.000	16	DALI	1.409 x 55 x 88	966 348 00	-
SP532P LED77S/940 PSD PI5 SM2 L1410 ALU	2 x 58/49 W	7.700	56,5	136	50.000	4.000	16	DALI	1.409 x 55 x 88	963 217 00	941304181
direkt-indirekt strahlend (60%-40%), opal Optik, mit regelbarem DALI-Betriebsgerät (PSD), Länge 1,41 m, Gehäuse: Aluminium natureloxiert											
SP533P LED33S/940 PSD PI5 SM2 L1410 ALU	1 x 35/1 x 49 W	3.300	26	127	50.000	4.000	22	DALI	1.409 x 55 x 88	966 393 00	-
SP533P LED54S/940 PSD PI5 SM2 L1410 ALU	1 x 49-80/2 x 35 W	5.400	44	123	50.000	4.000	22	DALI	1.409 x 55 x 88	966 409 00	-
direkt strahlend, asymmetrische Optik, satiniert, mit regelbarem DALI-Betriebsgerät (PSD), Länge 1,41 m, Gehäuse: Aluminium natureloxiert											
SP534P LED50S/940 PSD PI5 SM2 L1410 ALU	1 x 49 W	5.000	39,5	127	50.000	4.000	-	DALI	1.409 x 55 x 88	966 416 00	-
direkt-indirekt strahlend (65%-35%), BAP-taugliche Optik, satiniert, mit regelbarem DALI-Betriebsgerät (PSD), Lichtband-Eingangleuchte (LE1) oder Lichtband-Folgeleuchte (LF1), Gehäuse: Aluminium natureloxiert											
SP532P LED29S/940 PSD LE1 PI5 SM2 L1410 ALU	1 x 35 W	2.900	19,5	149	50.000	4.000	16	DALI	1.408 x 55 x 88	966 355 00	-
SP532P LED47S/940 PSD LE1 PI5 SM2 L1410 ALU	1 x 58 W/1 x 49 W	4.700	32	147	50.000	4.000	16	DALI	1.408 x 55 x 88	966 362 00	-
SP532P LED29S/940 PSD LF1 PI5 SM2 L1410 ALU	1 x 35 W	2.900	19,5	149	50.000	4.000	16	DALI	1.406 x 55 x 88	966 379 00	-
SP532P LED47S/940 PSD LF1 PI5 SM2 L1410 ALU	1 x 58 W/1 x 49 W	4.700	32	147	50.000	4.000	16	DALI	1.406 x 55 x 88	966 386 00	-
direkt-indirekt strahlend (65%-35%), BAP-taugliche Optik, satiniert, mit regelbarem DALI-Betriebsgerät (PSD), Länge 1,41 m, Gehäuse: Aluminium weiß lackiert											
SP532P LED29S/940 PSD PI5 SM2 L1410 WH	1 x 35 W	2.900	19,5	149	50.000	4.000	16	DALI	1.409 x 55 x 88	963 477 00	941304061
SP532P LED47S/940 PSD PI5 SM2 L1410 WH	1 x 58 W/1 x 49 W	4.700	32	147	50.000	4.000	16	DALI	1.409 x 55 x 88	966 966 00	-
SP532P LED66S/940 PSD PI5 SM2 L1410 WH	1 x 80 W	6.600	47,5	139	50.000	4.000	16	DALI	1.409 x 55 x 88	966 973 00	-

Hinweis: Lieferung mit Einzel-Seilabhängung (SM2) mit Deckenbaldachin, elektr. Anschlussklemmen und deckenseitig einer Edelstahl-Hülse, inkl. elektr. Anschlusskabel

Bitte die Hinweise auf Seite 7 beachten

TrueLine Anbauleuchte



Produktbeschreibung

- Sehr schlanke LED-Anbauleuchten (55 mm)
- Mit Farbwiedergabe $R_a \geq 90$ für exzellente Lichtqualität und Komfort
- Höchsteffizient: bis zu 151 lm/W
- Satinierte BAP-taugliche, opale und asymmetrische Optiken
- Leuchtgehäuse aus Aluminium, natureloxiert oder weiß lackiert (ähnlich RAL 9003)
- Zwei Leuchtenlängen: 1.130 und 1.410 mm
- Einzel- oder Lichtbandleuchten
- Mit regelbarem DALI-Betriebsgerät (flimmerfrei und gleichspannungsgesegnet)
- Optional mit integrierter automatischer Lichtregelung ActiLume (bewegungsaktivierte und tageslichtabhängige Lichtregelung und -schaltung)

Vorteile

- Sehr schlanke Lichtlinien – mit durchlaufender Optik bei Lichtbändern
- Bis zu 65% Energieeinsparung gegenüber herkömmlichen Leuchten
- BAP-taugliche, satinierte Optik für komfortables Licht, konform EN12464-1
- Leistungsstarke BAP-taugliche Versionen: bis zu 5.000 lm

Anwendungen

- Büro- und Besprechungsräume, Eingangsbereiche, Flure, Verkaufsräume, Unterrichtsräume

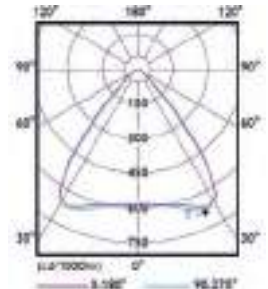

SM530C, BAP-tauglich

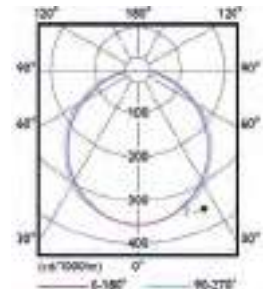

SM531C, opal

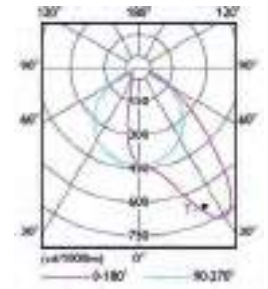

SM534C, asymmetrisch



Optional auch in weiß lackiert (ähnlich RAL 9003) und opaler Optik



Optional mit integrierter Lichtregelung ActiLume (ACL)



Lichtbandleuchten mit optisch durchlaufendem Licht



Montageanleitung mit Abmessungen und Gewichten

Technische Daten



Produktbezeichnung	Ersatz für T5/T8 ¹	lm ²	W ³	lm/W ⁴	h ⁵ (L85)	K ⁶	UGR _R	Dimmbar ⁸	L x B x H mm	Bestell-Nr. EOC	ELDAS-Nr.
BAP-taugliche Optik, satiniert, mit regelbarem DALI-Betriebsgerät (PSD), Länge 1,41 m, Gehäuse: Aluminium natureloxiert											
SM530C LED19S/940 PSD PI5 L1410 ALU	1 x 35 W	1.900	13	146	50.000	4.000	19	DALI	1.409 x 55 x 93	963 491 00	941000361
SM530C LED31S/940 PSD PI5 L1410 ALU	1 x 58/49 W	3.100	21	148	50.000	4.000	19	DALI	1.409 x 55 x 93	963 781 00	941000381
SM530C LED43S/940 PSD PI5 L1410 ALU	1 x 58/49 W	4.300	28,5	151	50.000	4.000	19	DALI	1.409 x 55 x 93	963 569 00	941000401
SM530C LED50S/940 PSD PI5 L1410 ALU	1/2 x 58/49 W	5.000	34	147	50.000	4.000	19	DALI	1.409 x 55 x 93	966 225 00	-
BAP-taugliche Optik, mit regelbarem DALI-Betriebsgerät (PSD), Länge 1,41 m, Gehäuse: Aluminium weiß lackiert											
SM530C LED19S/940 PSD PI5 L1410 WH	1 x 35 W	1.900	13	146	50.000	4.000	19	DALI	1.409 x 55 x 93	963 330 00	941000371
SM530C LED31S/940 PSD PI5 L1410 WH	1 x 58/49 W	3.100	21	148	50.000	4.000	19	DALI	1.409 x 55 x 93	963 910 00	941000391
SM530C LED43S/940 PSD PI5 L1410 WH	1 x 58/49 W	4.300	28,5	151	50.000	4.000	19	DALI	1.409 x 55 x 93	963 972 00	941000411
SM530C LED50S/940 PSD PI5 L1410 WH	1/2 x 58/49 W	5.000	34	147	50.000	4.000	19	DALI	1.409 x 55 x 93	963 811 00	941000421
Opale Optik, mit regelbarem DALI-Betriebsgerät (PSD), Länge 1,41 m, Gehäuse: Aluminium natureloxiert											
SM531C LED19S/940 PSD PI5 L1410 ALU	1 x 35 W	1.900	18,5	103	50.000	4.000	25	DALI	1.409 x 55 x 93	963 385 00	941000441
SM531C LED19S/930 PSD PI5 L1410 ALU	1 x 35 W	1.900	19,5	97	50.000	3.000	25	DALI	1.409 x 55 x 93	963 965 00	941000431
Opale Optik, mit regelbarem DALI-Betriebsgerät (PSD), Länge 1,41 m, Gehäuse: Aluminium weiß lackiert											
SM531C LED19S/940 PSD PI5 L1410 WH	1 x 35 W	1.900	18,5	103	50.000	4.000	25	DALI	1.409 x 55 x 93	966 232 00	-
SM531C LED19S/930 PSD PI5 L1410 WH	1 x 35 W	1.900	19,5	97	50.000	3.000	25	DALI	1.409 x 55 x 93	966 249 00	-
Asymmetrische Optik, mit regelbarem DALI-Betriebsgerät (PSD), Länge 1,41 m, Gehäuse: Aluminium natureloxiert											
SM534C LED50S/940 PSD PI5 L1410 ALU	1/2 x 58/49 W	5.000	41	122	50.000	4.000	-	DALI	1.409 x 55 x 93	963 163 00	941000451
Zubehör für Pendel- und Anbauleuchten											
ZZS400 OCR OPTICAL COVER REMOVER	Lanyard mit Saugnapf zum Öffnen der Optik									984 695 99	941900221

Optional auf Anfrage für Pendel- und Anbauleuchten:

• Leuchtenlänge 1.130 mm (L1130)

• Alle Leuchten auch als Lichtbandausführung (LE1 und LF1)

• Warmweiße Lichtfarbe 3.000 K (/930)

TrueLevel Pendelleuchte



Produktbeschreibung

- Kompakte direkt-indirekt strahlende LED-Pendelleuchten (125 mm x 50 mm)
- Mit Farbwiedergabe $R_a \geq 90$ für exzellente Lichtqualität und Komfort
- Höchsteffizient: bis zu 149 lm/W
- Satinierte BAP-taugliche, opale und asymmetrische Optiken
- Leuchtengehäuse aus Stahlblech, weiß, schwarz oder silbergrau lackiert
- Eine Leuchtenlänge: 1.477 mm
- Einzelleuchten
- Mit regelbarem DALI-Betriebsgerät (flimmerfrei und gleichspannungsgeeignet)

Vorteile

- Kompakte und puristische, miniaturisierte Leuchten
- Bis zu 65 % Energieeinsparung gegenüber herkömmlichen Leuchten
- BAP-taugliche, satinierte Optik für komfortables Licht, konform EN12464-1
- Leistungsstarke BAP-taugliche Versionen: bis zu 7.700 lm

Anwendungen

- Büro- und Besprechungsräume, Eingangsbereiche, Flure, Verkaufsräume, Unterrichtsräume

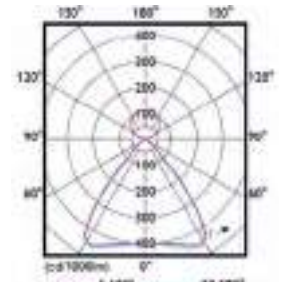

SP542P, BAP-tauglich

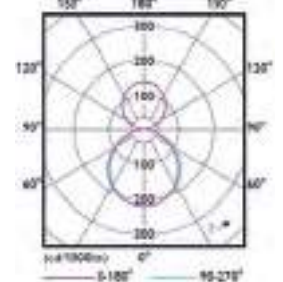

SP543P, opal

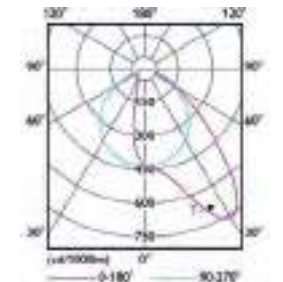

SP544P, asymmetrisch



TrueLevel WH, weiß lackiert (ähnlich RAL 9003)



TrueLevel SI, silbergrau lackiert (ähnlich RAL 9006)



TrueLevel BK, schwarz lackiert (ähnlich RAL 9004)



Montageanleitung mit Abmessungen und Gewichten

Technische Daten



Produktbezeichnung	Ersatz für T5/T8 ¹	lm ²	W ³	lm/W ⁴	h ⁵ (L85)	K ⁶	UGR _R	Dimmbar ⁸	L x B x H mm	Bestell-Nr. EOC	ELDAS-Nr.
direkt-indirekt strahlend (65%-35%), BAP-taugliche Optik, satiniert, mit regelbarem DALI-Betriebsgerät (PSD)											
SP542P LED29S/940 PSD SMT L1480 WH	1 x 35 W	2.900	20	145	50.000	4.000	≤ 19	DALI	1.477 x 125 x 50	966 980 00	-
SP542P LED47S/940 PSD SMT L1480 WH	1 x 58/49 W	4.700	31,5	149	50.000	4.000	≤ 19	DALI	1.477 x 125 x 50	963 026 00	941304361
SP542P LED66S/940 PSD SMT L1480 WH	1 x 80 W	6.600	46,5	142	50.000	4.000	≤ 19	DALI	1.477 x 125 x 50	963 040 00	941304541
SP542P LED77S/940 PSD SMT L1480 WH	2 x 58/49 W	7.700	55,5	139	50.000	4.000	≤ 19	DALI	1.477 x 125 x 50	963 033 00	941304731
SP542P LED47S/940 PSD SMT L1480 BK	1 x 58/49 W	4.700	31,5	149	50.000	4.000	≤ 19	DALI	1.477 x 125 x 50	965 655 00	941304261
SP542P LED47S/940 PSD SMT L1480 SI	1 x 58/49 W	4.700	31,5	149	50.000	4.000	≤ 19	DALI	1.477 x 125 x 50	965 648 00	941304341
direkt-indirekt strahlend (60%-40%), opale Optik, mit regelbarem DALI-Betriebsgerät (PSD)											
SP543P LED33S/940 PSD SMT L1480 WH	1 x 35 W	3.300	25,5	129	50.000	4.000	22	DALI	1.477 x 125 x 50	966 997 00	-
SP543P LED54S/940 PSD SMT L1480 WH	1 x 58/49 W	5.400	43	126	50.000	4.000	22	DALI	1.477 x 125 x 50	967 000 00	-
SP543P LED54S/940 PSD SMT L1480 BK	1 x 58/49 W	5.400	43	126	50.000	4.000	22	DALI	1.477 x 125 x 50	966 423 00	-
SP543P LED54S/940 PSD SMT L1480 SI	1 x 58/49 W	5.400	43	126	50.000	4.000	22	DALI	1.477 x 125 x 50	966 430 00	-
direkt strahlend, asymmetrische Optik, satiniert, mit regelbarem DALI-Betriebsgerät (PSD)											
SP544P LED43S/940 PSD SMT L1480 WH	1 x 58/49 W	4.300	33,5	128	50.000	4.000	-	DALI	1.477 x 125 x 50	965 617 00	941304741
SP544P LED50S/940 PSD SMT L1480 WH	1 x 58/49 W	5.000	38,5	130	50.000	4.000	-	DALI	1.477 x 125 x 50	965 631 00	941304811
direkt-indirekt strahlend (65%-35%), BAP-taugliche Optik, satiniert, mit regelbarem DALI-Betriebsgerät (PSD) und integrierter automatischer Lichtregelung ActiLume (ACL)											
SP542P LED29S/940 PSD ACL SMT L1480 WH	1 x 35 W	2.900	20	145	50.000	4.000	≤ 19	DALI	1.477 x 125 x 50	966 577 00	941304191
SP542P LED47S/940 PSD ACL SMT L1480 WH	1 x 58/49 W	4.700	32,5	145	50.000	4.000	≤ 19	DALI	1.477 x 125 x 50	966 584 00	941304241
SP542P LED66S/940 PSD ACL SMT L1480 WH	1 x 80 W	6.600	47,5	139	50.000	4.000	≤ 19	DALI	1.477 x 125 x 50	966 591 00	941304441
SP542P LED77S/940 PSD ACL SMT L1480 WH	2 x 58/49 W	7.700	57	135	50.000	4.000	≤ 19	DALI	1.477 x 125 x 50	966 607 00	941304641

Pendelleuchten werden mit Triangel-Seilabhängung (SMT) geliefert - inkl. weißem oder silbernem (für silbergraue und schwarze Leuchten), 5-adrigem elektrischem Anschlusskabel, Stahlseilen, max. Pendellänge: 1,50 m, werkzeuglos höhenverstellbar. Mit weißem oder silbernem Deckenbaldachin mit integrierten Steckanschlussklemmen. Lieferung mit Staubschutzfolie.



Optional auf Anfrage:

- Mit integrierter automatischer Lichtregelung ActiLume (bewegungsaktivierte und tageslichtabhängige Lichtregelung und -schaltung)

TrueLevel Anbauleuchte



Produktbeschreibung

- Kompakte LED-Anbauleuchten (125 mm x 64 mm)
- Mit Farbwiedergabe $R_a \geq 90$ für exzellente Lichtqualität und Komfort
- Höchsteffizient: bis zu 154 lm/W
- Satinierte BAP-taugliche, opale und asymmetrische Optiken
- Leuchtgehäuse aus Stahlblech, weiß, schwarz oder silbergrau lackiert
- Eine Leuchtenlänge: 1.477 mm
- Einzelleuchten
- Mit regelbarem DALI-Betriebsgerät (flimmerfrei und gleichspannungsg geeignet)

Vorteile

- Kompakte und puristische, miniaturisierte Leuchten
- Bis zu 65 % Energieeinsparung gegenüber herkömmlichen Leuchten
- BAP-taugliche, satinierte Optik für komfortables Licht, konform EN12464-1
- Leistungsstarke BAP-taugliche Versionen: bis zu 5.000 lm

Anwendungen

- Büro- und Besprechungsräume, Eingangsbereiche, Flure, Verkaufsräume, Unterrichtsräume

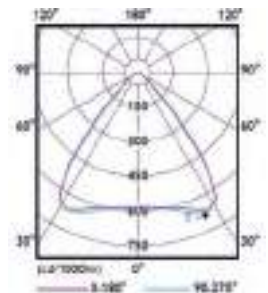

SM540C, BAP-tauglich

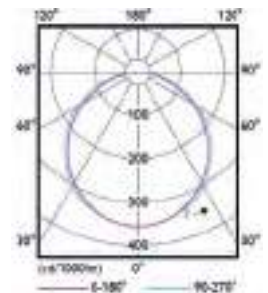

SM541C, opal

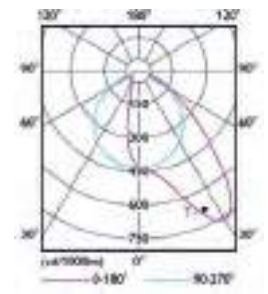

SM544C, asymmetrisch



TrueLevel WH, weiß lackiert (ähnlich RAL 9003)



TrueLevel SI, silbergrau lackiert (ähnlich RAL 9006)



TrueLevel BK, schwarz lackiert (ähnlich RAL 9004)



Montageanleitung mit Abmessungen und Gewichten

Technische Daten



Produktbezeichnung	Ersatz für T5/T8 ¹	lm ²	W ³	lm/W ⁴	h ⁵ (L85)	K ⁶	UGR _R	Dimmbar ⁸	L x B x H mm	Bestell-Nr. EOC	ELDAS-Nr.
BAP-taugliche Optik, satiniert, mit regelbarem DALI-Betriebsgerät (PSD)											
SM540C LED19S/940 PSD PIP L1480 WH	1 x 35 W	1.900	14	136	50.000	4.000	19	DALI	1.477 x 125 x 64	966 881 00	-
SM540C LED31S/940 PSD PIP L1480 WH	1 x 58/49 W	3.100	20,5	151	50.000	4.000	19	DALI	1.477 x 125 x 64	963 019 00	941000461
SM540C LED43S/940 PSD PIP L1480 WH	1 x 58/49 W	4.300	28,5	154	50.000	4.000	19	DALI	1.477 x 125 x 64	962 999 00	941000471
SM540C LED50S/940 PSD PIP L1480 WH	1/2 x 58/49 W	5.000	33,5	149	50.000	4.000	19	DALI	1.477 x 125 x 64	963 002 00	941000481
SM540C LED31S/940 PSD PIP L1480 BK	1 x 58/49 W	3.100	21	148	50.000	4.000	19	DALI	1.477 x 125 x 64	966 898 00	-
SM540C LED31S/940 PSD PIP L1480 SI	1 x 58/49 W	3.100	21	148	50.000	4.000	19	DALI	1.477 x 125 x 64	966 904 00	-
opale Optik, mit regelbarem DALI-Betriebsgerät (PSD)											
SM541C LED19S/940 PSD PIP L1480 WH	1 x 35 W	1.900	17,5	109	50.000	4.000	22	DALI	1.477 x 125 x 64	966 911 00	-
SM541C LED31S/940 PSD PIP L1480 WH	1 x 58/49 W	3.100	26	119	50.000	4.000	22	DALI	1.477 x 125 x 64	965 600 00	-
SM541C LED31S/940 PSD PIP L1480 BK	1 x 58/49 W	3.100	26	119	50.000	4.000	22	DALI	1.477 x 125 x 64	966 256 00	-
SM541C LED31S/940 PSD PIP L1480 SI	1 x 58/49 W	3.100	26	119	50.000	4.000	22	DALI	1.477 x 125 x 64	966 263 00	-
asymmetrische Optik, satiniert, mit regelbarem DALI-Betriebsgerät (PSD)											
SM544C LED43S/940 PSD PIP L1480 WH	1 x 58/49 W	4.300	33,5	128	50.000	4.000	-	DALI	1.477 x 125 x 64	966 928 00	-
SM544C LED50S/940 PSD PIP L1480 WH	1 x 58/49 W	5.000	40,5	123	50.000	4.000	-	DALI	1.477 x 125 x 64	965 624 00	941000491
BAP-taugliche Optik, satiniert, mit regelbarem DALI-Betriebsgerät (PSD), mit integrierter automatischer Lichtregelung ActiLume (ACL)											
SM540C LED19S/940 PSD ACL PIP L1480 WH	1 x 35 W	1.900	15	127	50.000	4.000	19	DALI	1.477 x 125 x 64	966 935 00	-
SM540C LED31S/940 PSD ACL PIP L1480 WH	1 x 58/49 W	3.100	21	148	50.000	4.000	19	DALI	1.477 x 125 x 64	966 270 00	-
SM540C LED43S/940 PSD ACL PIP L1480 WH	1 x 80 W	4.300	29	148	50.000	4.000	19	DALI	1.477 x 125 x 64	966 287 00	-
SM540C LED50S/940 PSD ACL PIP L1480 WH	2 x 58/49 W	5.000	34,5	145	50.000	4.000	19	DALI	1.477 x 125 x 64	966 294 00	-

Lieferung mit Staubschutzfolie.



Optional auf Anfrage:

- Mit integrierter automatischer Lichtregelung ActiLume (bewegungsaktivierte und tageslichtabhängige Lichtregelung und -schaltung)

Bitte die Hinweise auf Seite 7 beachten

FlexBlend Pendelleuchten



Produktbeschreibung

- Direkt-indirekt strahlende LED-Pendelleuchten
- Farbwiedergabe $R_a \geq 90$ für exzellente Lichtqualität und Komfort
- Höchsteffizient: bis zu 135 lm/W
- BAP-taugliche Optik PCS: brillante Optik mit höchster Effizienz
Optional auch: BAP-taugliche MLO-Komfortoptik mit hoher Effizienz und opale Optik O für dekorative Anwendungen
- Leuchtengehäuse aus vorlackiertem Stahlblech, weiß (ähnlich RAL 9003)
- Zwei Leuchtenlängen: 1.200 und 1.470 mm
- Einzelleuchte; optional Lichtbandleuchten mit Kupplungsstücken
- Mit regelbarem DALI-Betriebsgerät (flimmerfrei und gleichspannungsgesiegt)
- Optional mit integrierter automatischer Lichtregelung ActiLume (bewegungsaktivierte und tageslichtabhängige Lichtregelung und -schaltung)

Vorteile

- Modernes Design und sehr energiesparend
- 1,47 m-Leuchte auch als Sanierungsleuchte für herkömmliche 1,50 m TL-D 58 W-Leuchten einsetzbar, mit extra horizontaler Montageflexibilität
- BAP-taugliche Optiken für brillantes Licht, konform EN12464-1
- Leistungsstarke BAP-taugliche Versionen: bis zu 7.000 lm

Anwendungen

- Büro- und Besprechungsräume, Eingangsbereiche, Flure, Verkaufsräume, Unterrichtsräume

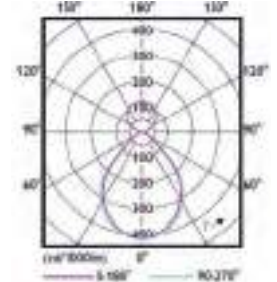
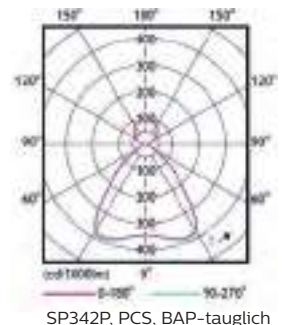

Auch in silbergrau (ähnlich RAL 9006) lieferbar



Auch in schwarz (ähnlich RAL 9004) lieferbar



Optional mit integrierter Lichtregelung ActiLume (ACL)

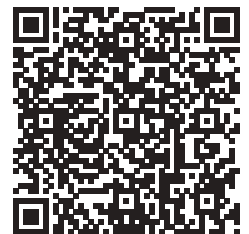

Montageanleitung mit Abmessungen und Gewichten

Technische Daten



Produktbezeichnung	Ersatz für T5/T8 ¹	lm ²	W ³	lm/W ⁴	h ⁵ (L80)	K ⁶	UGR _R	Dimmbar ⁸	L x B x H mm	Bestell-Nr. EOC	ELDAS-Nr.
Pendelleuchte, direkt-indirekt strahlend, BAP-taugliche Optik, PCS, mit regelbarem DALI-Betriebsgerät (PSD), Länge: 1,20 m, Gehäuse: weiß (WH)											
SP342P 36S/940 PSD PCS SMT L120 WH	1 x 54 W	3.600	27	133	50.000	4.000	≤ 19	DALI	1.200 x 200 x 73	182 806 00	941320081
SP342P 48S/940 PSD PCS SMT L120 WH	1/2 x 54 W	4.800	36	133	50.000	4.000	≤ 19	DALI	1.200 x 200 x 73	103 917 00	941320041
SP342P 56S/940 PSD PCS SMT L120 WH	1/2 x 54 W	5.200	40	130	50.000	4.000	≤ 19	DALI	1.200 x 200 x 73	103 924 00	941320031
Pendelleuchte, direkt-indirekt strahlend, BAP-taugliche Optik, PCS, mit regelbarem DALI-Betriebsgerät (PSD), Länge: 1,20 m, Gehäuse: silbergrau (SI)											
SP342P 48S/940 PSD PCS SMT L120 SI	1/2 x 54 W	4.800	36	133	50.000	4.000	≤ 19	DALI	1.200 x 200 x 73	auf Anfrage	-
SP342P 56S/940 PSD PCS SMT L120 SI	1/2 x 54 W	5.200	40	130	50.000	4.000	≤ 19	DALI	1.200 x 200 x 73	auf Anfrage	-
Pendelleuchte, direkt-indirekt strahlend, BAP-taugliche Optik, PCS, mit regelbarem DALI-Betriebsgerät (PSD), Länge: 1,20 m, Gehäuse: schwarz (BK)											
SP342P 48S/940 PSD PCS SMT L120 BK	1/2 x 54 W	4.800	36	133	50.000	4.000	≤ 19	DALI	1.200 x 200 x 73	auf Anfrage	-
Pendelleuchte, direkt-indirekt strahlend, BAP-taugliche Optik, PCS, mit regelbarem DALI-Betriebsgerät (PSD), Länge: 1,47 m, Gehäuse: weiß (WH)											
SP342P 45S/940 PSD PCS SMT L150 WH	1 x 49/58 W	4.500	35	129	50.000	4.000	≤ 19	DALI	1.470 x 200 x 73	103 658 00	941320051
SP342P 60S/940 PSD PCS SMT L150 WH	1 x 80 W	6.000	46,5	129	50.000	4.000	≤ 19	DALI	1.470 x 200 x 73	182 943 00	941320011
SP342P 70S/940 PSD PCS SMT L150 WH	2 x 49/58 W	7.000	52	135	50.000	4.000	≤ 19	DALI	1.470 x 200 x 73	182 950 00	941320001
Pendelleuchte, direkt-indirekt strahlend, BAP-taugliche Optik, PCS, mit regelbarem DALI-Betriebsgerät (PSD), Länge: 1,47 m, Gehäuse: silbergrau (SI)											
SP342P 45S/940 PSD PCS SMT L150 SI	1 x 49/58 W	4.500	35	129	50.000	4.000	≤ 19	DALI	1.470 x 200 x 73	103 665 00	941320061
SP342P 60S/940 PSD PCS SMT L150 SI	1 x 80 W	6.000	46,5	129	50.000	4.000	≤ 19	DALI	1.470 x 200 x 73	183 032 00	941320021
SP342P 70S/940 PSD PCS SMT L150 SI	2 x 49/58 W	7.000	52	135	50.000	4.000	≤ 19	DALI	1.470 x 200 x 73	auf Anfrage	-
Pendelleuchte, direkt-indirekt strahlend, BAP-taugliche Optik, PCS, mit regelbarem DALI-Betriebsgerät (PSD), Länge: 1,47 m, Gehäuse: schwarz (BK)											
SP342P 45S/940 PSD PCS SMT L150 BK	1 x 49/58 W	4.500	35	129	50.000	4.000	≤ 19	DALI	1.470 x 200 x 73	103 672 00	941320071

Lieferung mit Triangel-Seilabhängung (SMT), stufenlos, werkzeuglos höhenverstellbar, mit Deckenbaldachin, elektr. Anschlussklemmen und deckenseitig einer Edelstahl-Montagehülse, inkl. elektr. Anschlusskabel, Abhängelänge max. 1,50 m



Optional auf Anfrage:

- Lichtfarbe /830 – warmweiß 3.000 K, Lichtbandleuchten, Kupplungsstücke und Endstücke; integrierte Lichtregelungen ActiLume (ACL) und SpaceWise (SWZ); InteractReady für vernetztes Licht

FlexBlend Anbauleuchten



Produktbeschreibung

- LED-Anbauleuchten im modernen Design
- Farbwiedergabe $R_a \geq 90$ für exzellente Lichtqualität und Komfort
- Höchsteffizienz: bis zu 140 lm/W
- BAP-taugliche Optik PCS: brillante Optik mit höchster Effizienz
- Optional auch: BAP-taugliche MLO-Komfortoptik mit hoher Effizienz und opale Optik O für dekorative Anwendungen
- Leuchtengehäuse aus vorlackiertem Stahlblech, weiß (ähnlich RAL 9003)
- Zwei Leuchtenlängen: 1.200 und 1.470 mm
- Einzelleuchte; optional Lichtbandleuchten mit Kupplungsstücken
- Mit regelbarem DALI-Betriebsgerät (flimmerfrei und gleichspannungsgesiegt)
- Optional mit integrierter automatischer Lichtregelung ActiLume (bewegungsaktivierte und tageslichtabhängige Lichtregelung und -schaltung)

Vorteile

- Modernes Design und sehr energiesparend
- 1,47 m-Leuchte auch als Sanierungsleuchte für herkömmliche 1,50 m TL-D 58 W-Leuchten einsetzbar, mit extra horizontaler Montageflexibilität
- BAP-taugliche Optiken für brillantes Licht, konform EN12464-1
- Leistungsstarke BAP-taugliche Versionen: bis zu 5.200 lm

Anwendungen

- Büro- und Besprechungsräume, Eingangsbereiche, Flure, Verkaufsräume, Unterrichtsräume

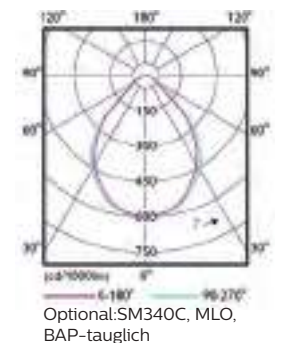
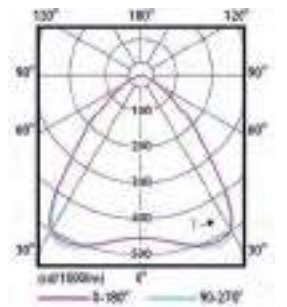

Auch in silbergrau (ähnlich RAL 9006) lieferbar



Auch in schwarz (ähnlich RAL 9004) lieferbar



Optional mit integrierter Lichtregelung ActiLume (ACL)

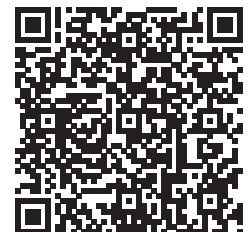

Montageanleitung mit Abmessungen und Gewichten

Technische Daten



Produktbezeichnung	Ersatz für T5/T8 ¹	lm ²	W ³	lm/W ⁴	h ⁵ (L80)	K ⁶	UGR _R	Dimmbar ⁸	L x B x H mm	Bestell-Nr. EOC	ELDAS-Nr.
Anbauleuchte, BAP-taugliche Optik, PCS, mit regelbarem DALI-Betriebsgerät (PSD), Länge: 1,20 m, Gehäuse: weiß (WH)											
SM340C 28S/940 PSD PCS L120 WH	1 x 28/36 W	2.800	20,5	137	50.000	4.000	19	DALI	1.200 x 200 x 73	182 288 00	941320191
SM340C 36S/940 PSD PCS L120 WH	1 x 54 W	3.600	26,5	136	50.000	4.000	19	DALI	1.200 x 200 x 73	103 955 00	941320141
SM340C 42S/940 PSD PCS L120 WH	1 x 54 W	4.200	32	131	50.000	4.000	19	DALI	1.200 x 200 x 73	103 962 00	941320131
Anbauleuchte, BAP-taugliche Optik, PCS, mit regelbarem DALI-Betriebsgerät (PSD), Länge: 1,20 m, Gehäuse: silbergrau (SI)											
SM340C 28S/940 PSD PCS L120 SI	1 x 28/36 W	2.800	20,5	137	50.000	4.000	19	DALI	1.200 x 200 x 73	182 363 00	941320201
SM340C 36S/940 PSD PCS L120 SI	1 x 54 W	3.600	26,5	136	50.000	4.000	19	DALI	1.200 x 200 x 73	182 370 00	941320151
Anbauleuchte, BAP-taugliche Optik, PCS, mit regelbarem DALI-Betriebsgerät (PSD), Länge: 1,20 m, Gehäuse: schwarz (BK)											
SM340C 21S/940 PSD PCS L120 BK	1 x 28/36 W	2.100	16	131	50.000	4.000	19	DALI	1.200 x 200 x 73	105 324 00	941320211
Anbauleuchte, BAP-taugliche Optik, PCS, mit regelbarem DALI-Betriebsgerät (PSD), Länge: 1,47 m, Gehäuse: weiß (WH)											
SM340C 35S/940 PSD PCS L150 WH	1 x 49/58 W	3.500	25	140	50.000	4.000	19	DALI	1.470 x 200 x 73	103 610 00	941320161
SM340C 45S/940 PSD PCS L150 WH	1 x 49/58 W	4.500	32,5	138	50.000	4.000	19	DALI	1.470 x 200 x 73	182 417 00	941320111
SM340C 52S/940 PSD PCS L150 WH	1/2 x 49/58 W	5.200	39	133	50.000	4.000	19	DALI	1.470 x 200 x 73	182 424 00	941320091
Anbauleuchte, BAP-taugliche Optik, PCS, mit regelbarem DALI-Betriebsgerät (PSD), Länge: 1,47 m, Gehäuse: silbergrau (SI)											
SM340C 35S/940 PSD PCS L150 SI	1 x 49/58 W	3.500	25	140	50.000	4.000	19	DALI	1.470 x 200 x 73	103 627 00	941320171
SM340C 45S/940 PSD PCS L150 SI	1 x 49/58 W	4.500	32,5	138	50.000	4.000	19	DALI	1.470 x 200 x 73	182 509 00	941320121
SM340C 52S/940 PSD PCS L150 SI	1/2 x 49/58 W	5.200	39	133	50.000	4.000	19	DALI	1.470 x 200 x 73	182 516 00	941320101
Anbauleuchte, BAP-taugliche Optik, PCS, mit regelbarem DALI-Betriebsgerät (PSD), Länge: 1,47 m, Gehäuse: schwarz (BK)											
SM340C 35S/940 PSD PCS L150 BK	1 x 49/58 W	3.500	25	140	50.000	4.000	19	DALI	1.470 x 200 x 73	103 634 00	941320181



Optional auf Anfrage:

- Mit integrierter automatischer Lichtregelung ActiLume (bewegungsaktivierte und tageslichtabhängige Lichtregelung und -schaltung)

SlimBlend Pendelleuchte



Produktbeschreibung

- Flächige, flache Langfeld- und quadratische LED-Pendelleuchten
- Hocheffizient: bis zu 114 lm/W
- Mit BAP-tauglicher OLC-Microlinsenoptik und innen aufgedrucktem, umlaufenden DecoPrint mit HaloEffect
- Leuchtengehäuse aus Stahlblech, weiß lackiert (ähnlich RAL 9003)
- Mit regelbarem DALI-Betriebsgerät (flimmerfrei und gleichspannungsgeeignet)

Vorteile

- Besonders brillante Lichtfläche mit sanftem Lichtübergang zum Leuchtenrand
- Bis zu 66 % Energieeinsparung gegenüber herkömmlichen Leuchten
- Langfeldleuchte ist direkt-indirekt strahlend
- OLC-Microlinsenoptik für komfortables, BAP-taugliches Licht, konform EN12464-1

Anwendungen

- Büro- und Besprechungsräume, Flure, Verkaufsräume, Unterrichtsräume

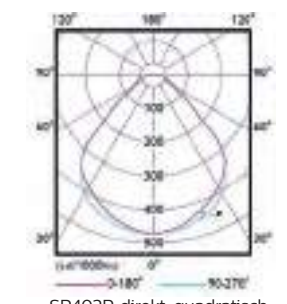
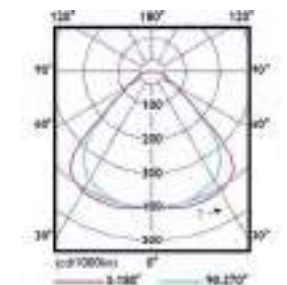
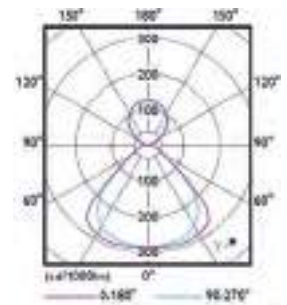

SlimBlend Pendelleuchte, quadratisch, nur direkt strahlend



Optional mit integrierter Lichtregelung ActiLume (ACL)



Brillante OLC-Microlinsenoptik mit innenliegendem, dekorativem Print und Halo-Effekt



Montageanleitung mit Abmessungen und Gewichten

Technische Daten

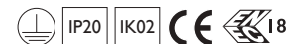

Produktbezeichnung	Ersatz für T5 ¹	lm ²	W ³	lm/W ⁴	h ⁵ (L80)	K ⁶	UGR _R	Dimmbar ⁸	L x B x H mm	Bestell-Nr. EOC	ELDAS-Nr.
direkt-indirekt strahlend (70%-30%), BAP-tauglich, OLC-Microlinsenoptik, mit regelbarem DALI-Betriebsgerät (PSD)											
SP402P LED50S/830 PSD W31L125 D/I SMT	1 x 54 W/	5.000	45	110	50.000	3.000	16	DALI	1.247 x 310 x 51	176 730 00	941301791
SP402P LED50S/840 PSD W31L125 D/I SMT	1 x 49 W	5.000	44	114	50.000	4.000	16	DALI	1.247 x 310 x 51	177 157 00	941301891
direkt-indirekt strahlend (70%-30%), BAP-tauglich, OLC-Microlinsenoptik, mit regelbarem DALI-Betriebsgerät (PSD) und integrierter Lichtregelung ActiLume (ACL)											
SP402P LED50S/830 PSD W31L125 D/I ACL SMT	1 x 54 W/	5.000	45	110	50.000	3.000	16	DALI	1.247 x 310 x 51	176 747 00	941301781
SP402P LED50S/840 PSD W31L125 D/I ACL SMT	1 x 49 W	5.000	44	114	50.000	4.000	16	DALI	1.247 x 310 x 51	177 164 00	941301881

Lieferung mit Triangel-Seilabhängung (SMT) - werkzeuglos, stufenlos höhenverstellbar, mit Deckenbaldachin inklusive elektrischer Anschlussklemmen und deckenseitig einer Edelstahl-Montagehülse, inkl. elektr. Anschlusskabel, Abhängelänge max. 1,50 m



Optional auf Anfrage:

- Alle quadratischen und Langfeldleuchten auch als nur direkt strahlende Pendelleuchten lieferbar.
- Mit integrierter automatischer Lichtregelung ActiLume (bewegungsaktivierte und tageslichtabhängige Regelung und Schaltung), SpaceWise und Interact Ready

SlimBlend Anbauleuchte



Produktbeschreibung

- Flächige, flache Langfeld- und quadratische LED-Anbauleuchten
- Hocheffizient: bis zu 120 lm/W
- Mit BAP-tauglicher OLC-Microlinsenoptik und innen aufgedrucktem, umlaufendem DecoPrint mit HaloEffect
- Leuchtengehäuse aus Stahlblech, weiß lackiert (ähnlich RAL 9003)
- Mit regelbarem DALI-Betriebsgerät (flimmerfrei und gleichspannungsgeeignet)

Vorteile

- Besonders brillante Lichtfläche mit sanftem Lichtübergang zum Leuchtenrand
- Bis zu 66 % Energieeinsparung gegenüber herkömmlichen Leuchten
- OLC-Microlinsenoptik für komfortables, BAP-taugliches Licht, konform EN12464-1

Anwendungen

- Büro- und Besprechungsräume, Flure, Verkaufsräume, Unterrichtsräume

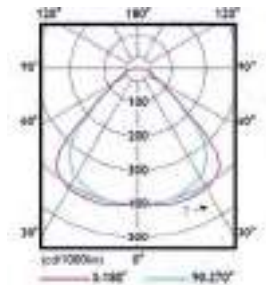

SM402C, Langfeld

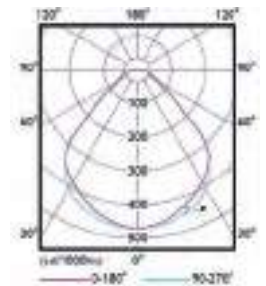

SM402C, quadratisch



SlimBlend, quadratische Anbauleuchte



Optional mit integrierter Lichtregelung ActiLume (ACL)



Brillante OLC-Microlinsenoptik mit innenliegendem, dekorativem Print und Halo-Effekt



Montageanleitung mit Abmessungen und Gewichten

Technische Daten

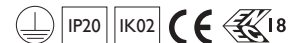

Produktbezeichnung	Ersatz für T5/T8 ¹	lm ²	W ³	lm/W ⁴	h ⁵ (L80)	K ⁶	UGR _R	Dimmbar ⁸	L x B x H mm	Bestell-Nr. EOC	ELDAS-Nr.
Langfeldleuchte, BAP-tauglich, mit regelbarem DALI-Betriebsgerät (PSD)											
SM402C LED28S/840 PSD W31L125	1 x 28/36 W	2.800	25	112	50.000	4.000	19	DALI	1.247 x 310 x 68	auf Anfrage	-
SM402C LED28S/830 PSD W31L125		2.800	26	110	50.000	3.000	19	DALI	1.247 x 310 x 68	auf Anfrage	-
SM402C LED36S/840 PSD W31L125	2 x 28/36 W	3.600	30	120	50.000	4.000	19	DALI	1.247 x 310 x 68	177 348 00	-
SM402C LED36S/830 PSD W31L125		3.600	33	111	50.000	3.000	19	DALI	1.247 x 310 x 68	005 334 00	-
SM402C LED42S/840 PSD W31L125		4.200	36	118	50.000	4.000	19	DALI	1.247 x 310 x 68	005 297 00	-
SM402C LED42S/830 PSD W31L125		4.200	39	109	50.000	3.000	19	DALI	1.247 x 310 x 68	005 310 00	-
quadratische Leuchte, BAP-tauglich, mit regelbarem DALI-Betriebsgerät (PSD)											
SM402C LED28S/840 PSD W62L62	3 x 14/18 W	2.800	26,5	106	50.000	4.000	19	DALI	622 x 622 x 68	auf Anfrage	-
SM402C LED28S/830 PSD W62L62		2.800	28,5	98	50.000	3.000	19	DALI	622 x 622 x 68	auf Anfrage	-
SM402C LED36S/840 PSD W62L62	4 x 14/18 W	3.600	34	106	50.000	4.000	19	DALI	622 x 622 x 68	177 331 00	-
SM402C LED36S/830 PSD W62L62		3.600	36,5	99	50.000	3.000	19	DALI	622 x 622 x 68	005 341 00	-
SM402C LED42S/840 PSD W62L62		4.200	40,5	104	50.000	4.000	19	DALI	622 x 622 x 68	005 303 00	-
SM402C LED42S/830 PSD W62L62		4.200	44	95	50.000	3.000	19	DALI	622 x 622 x 68	005 327 00	-

Optional auf Anfrage:

- Mit integrierter automatischer Lichtregelung ActiLume (bewegungsaktivierte und tageslichtabhängige Regelung und Schaltung), SpaceWise und Interact Ready

SmartBalance Pendel- und Anbauleuchte



Produktbeschreibung

- Flächige, flache LED-Pendel- und Anbauleuchten
- Mit Farbwiedergabe $R_a \geq 90$ für exzellente Lichtqualität und Komfort
- Hocheffizient: bis zu 127 lm/W
- Mit BAP-tauglicher OLC-Microlinsenoptik aus PMMA
- Leuchtgehäuse aus weißem Polycarbonat (ähnlich RAL9016)
- Mit regelbarem DALI-Betriebsgerät (flimmerfrei und gleichspannungsgerecht)

Vorteile

- Brillante Lichtfläche mit sanftem Lichtübergang zur Decke
- Bis zu 53% Energieeinsparung gegenüber herkömmlichen Leuchten
- OLC-Microlinsenoptik für komfortables, BAP-taugliches Licht, konform EN12464-1

Anwendungen

- Büro- und Besprechungsräume, Flure, Verkaufsräume, Unterrichtsräume

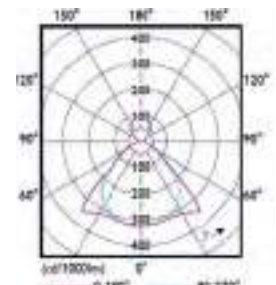

SP482P, direkt-indirekt

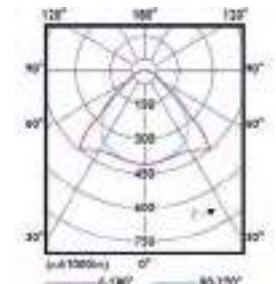

SM480C, Anbau



SmartBalance, Anbauleuchte



Brillante OLC-Microlinsenoptik für hohen Lichtkomfort



Optionales Kupplungsstück für bis zu drei Pendelleuchten.

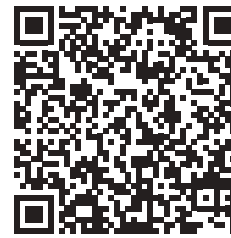

Pendelleuchte
Montageanleitung mit Abmessungen und Gewichten

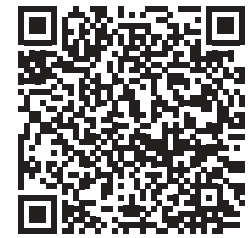

Anbauleuchte
Montageanleitung mit Abmessungen und Gewichten

Technische Daten



Produktbezeichnung	Ersatz für T5/T8 ¹	lm ²	W ³	lm/W ⁴	h ⁵ (L85)	K ⁶	UGR _R	Dimmbar ⁸	L x B x H mm	Bestell-Nr. EOC	ELDAS-Nr.
Pendelleuchte, direkt-indirekt strahlend (70%-30%), BAP-tauglich, OLC-Microlinsenoptik, mit regelbarem DALI-Betriebsgerät (PSD)											
SP482P LED40S/930 PSD ACC-MLO SM2		4.000	34,5	116	50.000	3.000	19	DALI	1.340 x 240 x 50	966 300 00	-
SP482P LED40S/940 PSD ACC-MLO SM2 WH	1 x 54 W/ 1 x 49 W	4.000	33	121	50.000	4.000	19	DALI	1.340 x 240 x 50	964 900 00	941301661
SP482P LED50S/930 PSD ACC-MLO SM2		5.000	42	119	50.000	3.000	19	DALI	1.340 x 240 x 50	966 959 00	-
SP482P LED50S/940 PSD ACC-MLO SM2		5.000	39,5	127	50.000	4.000	19	DALI	1.340 x 240 x 50	966 942 00	-
Zubehör für Pendelleuchte											
SP480Z CP WH	Kupplungsstück zur Verbindung von bis zu 3 Leuchten in weiß (ähnlich RAL 9016)									265 030 00	941900041
Anbauleuchte, BAP-tauglich, OLC-Microlinsenoptik, mit regelbarem DALI-Betriebsgerät (PSD)											
SM480C LED35S/930 PSD ACC-MLO WH		3.500	29,5	119	50.000	3.000	19	DALI	1.340 x 240 x 52	964 856 00	941000351
SM480C LED35S/940 PSD ACC-MLO WH	1 x 54 W/ 1 x 49 W	3.500	28,5	123	50.000	4.000	19	DALI	1.340 x 240 x 52	966 874 00	-
SM480C LED40S/930 PSD ACC-MLO WH		4.000	34,5	116	50.000	3.000	19	DALI	1.340 x 240 x 52	966 201 00	-
SM480C LED40S/940 PSD ACC-MLO WH		4.000	33	121	50.000	4.000	19	DALI	1.340 x 240 x 52	966 218 00	-

Hinweis: Lieferung der Pendelleuchte mit Einzel-Seilabhängung, elektrischem Anschlusskabel und Deckenbaldachin, max. Pendellänge: 1,50 m, werkzeuglos höhenverstellbar.



Optional auf Anfrage:

- Alle SmartBalance auch mit Komfort- Lichtregelung SpaceWise lieferbar (bewegungsaktivierte und tageslichtabhängige Lichtregelung, funkvernetzt)



FastSet Anbauleuchte



Produktbeschreibung

- Kompakte, flächig leuchtende staub- und feuchtigkeitsgeschützte IP44-LED-Anbauleuchte
- Hocheffizient: bis zu 120 lm/W
- Mit gewölbter, opal-prismatischer Abdeckung aus Polycarbonat
- Drei Leuchtenlängen: 602, 1.160 und 1.440 mm
- Leistungsstark: bis zu 6.000 lm
- Leuchtgehäuse aus Stahlblech, weiß lackiert (ähnlich RAL 9003) und Endkappen aus weißem Polycarbonat
- Mit schaltbarem Betriebsgerät
- Mit Steckanschlussklemme, zur Weiterverdrahtung geeignet
- Mit Durchgangsverdrahtung, 3-phasig

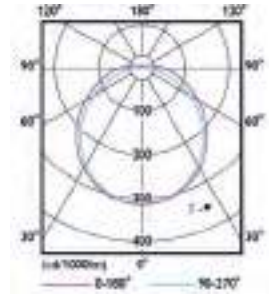

Vorteile

- Komfortables, breitstrahlendes, gleichmäßiges Licht – mit Deckenaufhellung
- Bis zu 59% Energieeinsparung gegenüber herkömmlichen Leuchten
- Einfache und schnelle Montage an Decken und Wänden; Wandmontage horizontal oder vertikal
- Zur Anwendung als Einzelleuchte oder als Lichtbandleuchte – Kopf an Kopf

Anwendungen

- Flure, Treppenhäuser, Nebenräume, Archive, kleine Lagerbereiche, Werkstätten



FastSet Anbauleuchte mit gewölbter opal-prismatischer Abdeckung.



FastSet Anbauleuchten sind auch zur Wandmontage geeignet – horizontal oder vertikal.



Montageanleitung mit Abmessungen und Gewichten

Technische Daten

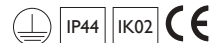

Produktbezeichnung	Ersatz für T5/T8 ¹	lm ²	W ³	lm/W ⁴	h ⁵ (L80)	K ⁶	DV ⁷	Dimmbar ⁸	L x B x H mm	Bestell-Nr. EOC	ELDAS-Nr.
schaltbar (PSU), mit 3-phasier Durchgangsverdrahtung (TW3)											
SM150C LED24S/840 PSU TW3 PI5 L602	2 x 18/14 W	2.400	20	120	50.000	4.000	ja	–	602 x 160 x 61	381 233 99	941000001
SM150C LED24S/830 PSU TW3 PI5 L602	2 x 18/14 W	2.400	20	120	50.000	3.000	ja	–	602 x 160 x 61	381 240 99	941000011
SM150C LED48S/840 PSU TW3 PI5 L1160	2 x 36/28 W	4.800	45	107	50.000	4.000	ja	–	1.160 x 160 x 61	381 257 99	941000021
SM150C LED48S/830 PSU TW3 PI5 L1160	2 x 36/28 W	4.800	45	107	50.000	3.000	ja	–	1.160 x 160 x 61	381 264 99	941000031
SM150C LED37S/840 PSU TW3 PI5 L1440	1 x 58/49 W	3.700	35	106	50.000	4.000	ja	–	1.440 x 160 x 61	384 937 99	941000061
SM150C LED60S/840 PSU TW3 PI5 L1440	2 x 58/49 W	6.000	55	109	50.000	4.000	ja	–	1.440 x 160 x 61	381 271 99	941000041
SM150C LED60S/830 PSU TW3 PI5 L1440	2 x 58/49 W	6.000	55	109	50.000	3.000	ja	–	1.440 x 160 x 61	381 288 99	941000051



CoreLine Anbauleuchte



Produktbeschreibung

- Kompakte LED-Anbauleuchte
- Hocheffizient: bis zu 142 lm/W
- Zwei Ausführungen:
BAP-tauglich konform EN12464-1: L65 3000 cd/m² und UGR_R 19 (OC) und nicht BAP-tauglich (NOC)
- Mit Microprismenoptiken aus Polycarbonat
- Leuchtgehäuse aus weiß lackiertem Stahlblech (ähnlich RAL 9016)
- Mit MultiLumen-Betriebsgerät 3in1, schaltbar (PSU) und DALI-regelbar (PSD), beide sind flimmerfrei
- Mit QuickConnector-Steckanschlussklemme, zur Weiterverdrahtung geeignet

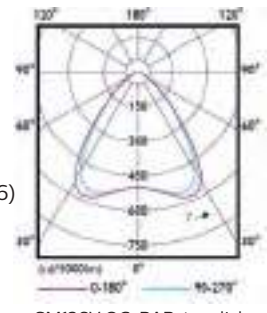

SM136V OC, BAP-tauglich

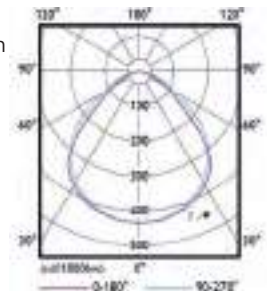

SM136V NOC

interact ready.

Weitere Infos unter:
philips.de/interact-ready

Vorteile

- Microprismenoptik für komfortables Licht
- Bis zu 68 % Energieeinsparung gegenüber herkömmlichen Leuchten
- Einfache und schnelle Anbaumontage

Anwendungen

- Büroräume, Flure, Treppenhäuser, Nebenräume, Verkaufsräume und Wartebereiche



CoreLine Anbauleuchte SM136V mit intelligenter Microprismenoptik



Mit innovativer MultiLumen-Technologie 3in1: Drei Lichtströme in jeder Leuchte, flexibel für jede Anwendung



Einfache Montage und Anschluss mit QuickConnector. Viel Platz für das Kabel.



Montageanleitung mit Abmessungen und Gewichten

Technische Daten



Produktbezeichnung	Ersatz für T5/T8 ¹	lm ²	W ³	lm/W ⁴	h ⁵ (L80)	K ⁶	D ⁸	L x B x H mm	Bestell-Nr. EOC	ELDAS-Nr.
Anbauleuchte, BAP-tauglich (OC, UGR<19), MultiLumen, mit schaltbarem (PSU) oder DALI-regelbarem (PSD) MultiLumen-Betriebsgerät, Länge: 1.200 mm										
SM136V 31S_37S_43S/840 PSU W20L120 OC	NEU 1/2 x 36/28 W	3.100/3.700/4.300	22/26/31	141/142/139	50.000	4.000	-	1.200 x 200 x 69	512 320 00	941307791
SM136V 28S_34S_40S/830 PSD W20L120 OC	NEU 1/2 x 36/28 W	2.800/3.400/4.000	22/26/31	127/131/129	50.000	3.000	DALI	1.200 x 200 x 69	512 344 00	941307711
SM136V 31S_37S_43S/840 PSD W20L120 OC	NEU 1/2 x 36/28 W	3.100/3.700/4.300	22/26/31	141/142/139	50.000	4.000	DALI	1.200 x 200 x 69	512 351 00	941307761
Anbauleuchte, BAP-tauglich (OC, UGR<19), MultiLumen, mit schaltbarem (PSU) oder DALI-regelbarem (PSD) MultiLumen-Betriebsgerät, Länge: 1.430 mm										
SM136V 31S_37S_43S/840 PSU W20L150 OC	NEU 1 x 58/49 W	3.100/3.700/4.300	22/26/31	141/142/139	50.000	4.000	-	1.430 x 200 x 69	512 382 00	941307821
SM136V 28S_34S_40S/830 PSD W20L150 OC	NEU 1 x 58/49 W	2.800/3.400/4.000	22/26/31	127/131/129	50.000	3.000	DALI	1.430 x 200 x 69	512 399 00	941307721
SM136V 31S_37S_43S/840 PSD W20L150 OC	NEU 1 x 58/49 W	3.100/3.700/4.300	22/26/31	141/142/139	50.000	4.000	DALI	1.430 x 200 x 69	512 405 00	941307771
Anbauleuchte, nicht BAP-tauglich (NOC, UGR<19), MultiLumen, mit schaltbarem (PSU) oder DALI-regelbarem (PSD) MultiLumen-Betriebsgerät, Länge: 1.200 mm										
SM136V 28S_34S_40S/830 PSU W20L120 NOC	NEU 1/2 x 36/28 W	2.800/3.400/4.000	22/26/31	127/131/129	50.000	3.000	-	1.200 x 200 x 69	512 306 00	941307731
SM136V 31S_37S_43S/840 PSU W20L120 NOC	NEU 1/2 x 36/28 W	3.100/3.700/4.300	22/26/31	141/142/139	50.000	4.000	-	1.200 x 200 x 69	512 313 00	941307781
SM136V 31S_37S_43S/840 PSD W20L120 NOC	NEU 1/2 x 36/28 W	3.100/3.700/4.300	22/26/31	141/142/139	50.000	4.000	DALI	1.200 x 200 x 69	512 337 00	941307751
Anbauleuchte, nicht BAP-tauglich (NOC, UGR<19), MultiLumen, mit schaltbarem (PSU) MultiLumen-Betriebsgerät, Länge: 1.430 mm										
SM136V 28S_34S_40S/830 PSU W20L150 NOC	NEU 1 x 58/49 W	2.800/3.400/4.000	22/26/31	127/131/129	50.000	3.000	-	1.430 x 200 x 69	512 368 00	941307741
SM136V 31S_37S_43S/840 PSU W20L150 NOC	NEU 1 x 58/49 W	3.100/3.700/4.300	22/26/31	141/142/139	50.000	4.000	-	1.430 x 200 x 69	512 375 00	941307811
Produktbezeichnung	Ersatz für T5/T8 ¹	lm ²	W ³	lm/W ⁴	h ⁵ (L75)	K ⁶	D ⁸	L x B x H mm	Bestell-Nr. EOC	ELDAS-Nr.
quadratische Leuchte, Modul 600, Interact Ready: Opal UGR_R 22 (NOC), BAP-tauglich UGR_R 19 (OC)										
SM134V LED37S/840 W60L60 IA1 NOC	Interact ready 4 x 18/14 W	3.700	35,4	105	50.000	4.000	Funk	600 x 600 x 47	996 652 00	941303741
SM134V LED37S/830 W60L60 IA1 NOC	Interact ready 4 x 18/14 W	3.700	35,4	105	50.000	3.000	Funk	600 x 600 x 47	996 683 00	941303641
SM134V LED37S/840 W60L60 IA1 OC	Interact ready 4 x 18/14 W	3.700	35,4	105	50.000	4.000	Funk	600 x 600 x 47	996 676 00	941303781
SM134V LED37S/830 W60L60 IA1 OC	Interact ready 4 x 18/14 W	3.700	35,4	105	50.000	3.000	Funk	600 x 600 x 47	996 690 00	941303681
Langfeldleuchte, Modul 600, Interact Ready: Opal UGR_R 22 (NOC), BAP-tauglich UGR_R 19 (OC)										
SM134V LED37S/840 W20L120 IA1 NOC	Interact ready 1 x 58/49 W	3.700	35,4	105	50.000	4.000	Funk	1.170 x 197 x 47	996 621 00	941303721
SM134V LED37S/830 W20L120 IA1 NOC	Interact ready 1 x 58/49 W	3.700	35,4	105	50.000	3.000	Funk	1.170 x 197 x 47	996 645 00	941303621
SM134V LED37S/840 W20L120 IA1 OC	Interact ready 1 x 58/49 W	3.700	35,4	105	50.000	4.000	Funk	1.170 x 197 x 47	996 638 00	941303731
SM134V LED37S/830 W20L120 IA1 OC	Interact ready 1 x 58/49 W	3.700	35,4	105	50.000	3.000	Funk	1.170 x 197 x 47	996 669 00	941303631

Optional: Mit integriertem Notlichtakku (ELX3)

Bitte die Hinweise auf Seite 7 beachten

Ledinaire Anbauleuchte



Produktbeschreibung

- Kompakte, BAP-taugliche LED-Anbauleuchte
- Sehr effizient: 100 lm/W
- Mit satinierter, BAP-tauglicher Optik konform EN12464-1 (UGR_R 19; L65 < 3.000 cd/m²)
- Leuchtgehäuse Stahlblech, weiß lackiert (ähnlich RAL 9003)
- Mit schaltbarem Betriebsgerät (nicht gleichspannungsgesiegt)
- Mit Steckanschlussklemme

Vorteile

- Professionelle, robuste Produktqualität mit hoher Zuverlässigkeit
- Komfortables, entblendetes gleichmäßiges Licht
- Bis zu 57% Energieeinsparung gegenüber herkömmlichen Leuchten

Anwendungen

- Büroräume, Bildschirmarbeitsplätze
- Flure, Treppenhäuser, Nebenräume, Empfangs- und Besprechungsbereiche, Verkaufsräume, Hotels, Altenheime



Ledinaire Anbauleuchte SM060C mit satinierter, BAP-tauglicher Optik



Ledinaire Anbauleuchte SM060C wird einfach und schnell montiert und über eine Steckanschlussklemme elektrisch angeschlossen.



Montageanleitung mit Abmessungen und Gewichten

Technische Daten

Produktbezeichnung	Ersatz für T5/T8 ¹	lm ²	W ³	lm/W ⁴	h ⁵ (L80)	K ⁶	Dimmbar ⁸	L x B x H mm	Bestell-Nr. EOC	ELDAS-Nr.
mit BAP-tauglicher Optik (OC), schaltbar (PSU)										
SM060C LED34S/840 PSU W20L120 OC	1 x 36-58 W	3.400	34	100	35.000	4.000	-	1.200 x 200 x 53	350 394 00	941000341





Best

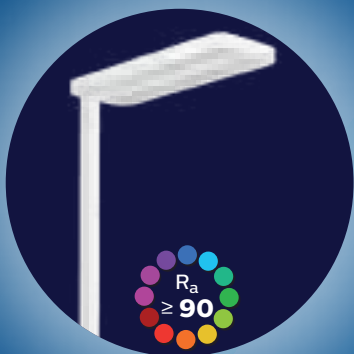

SmartBalance Stehleuchte Design und Effizienz im Einklang

- Integriert sich hervorragend in jedes Büro
- Mit Farbwiedergabe $R_a \geq 90$ für exzellente Lichtqualität und Komfort
- Optimales direkt-indirekt strahlendes Licht zur komfortablen Beleuchtung von Einzel- und Doppelarbeitsplätzen
- Höchsteffizient: Bis zu 132 lm/W
- Einfache Bedienung: manuell oder manuell und integrierte automatische Lichtregelung ActiLume für weitere Energieeinsparungen und erhöhten Komfort
- Garantie 5 Jahre

SmartBalance Stehleuchte



Produktbeschreibung

- LED-Stehleuchte mit direkt-indirekter Lichtverteilung (14%–86%)
- Mit Farbwiedergabe $R_a \geq 90$ für exzellente Lichtqualität und Komfort
- Höchsteffizient: bis zu 132 lm/W
- Mit brillianter BAP-tauglicher OLC-Microlinsenoptik aus PMMA
- Zwei Ausführungen
 - Mit integrierter automatischer Lichtregelung ActiLume und Taster (bewegungsaktivierte und tageslichtabhängige Lichtregelung und -schaltung, manuell bedienbar über Taster im Gestänge)
 - Mit integriertem Doppel-Taster im Gestänge (manuelle Bedienung, separates Dimmen und Schalten des Direkt- und Indirektlichtes)
- Leuchtengehäuse und Gestänge: Aluminium; Leuchtenfuß aus Stahl, alles weiß lackiert (ähnlich RAL 9003)
- Mit regelbarem DALI-Betriebsgerät (flimmerfrei)
- Mit Netzanschlusskabel und Schuko-Stecker oder Schweizer Stecker

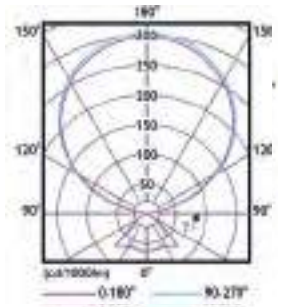

Vorteile

- Eine Leuchte kann sowohl einen Einzel- als auch einen Doppelarbeitsplatz normkonform beleuchten
- Bis zu 63% Energieeinsparung gegenüber herkömmlichen Leuchten
- Hervorragende Lichtqualität – sehr gute Farbwiedergabe und bildschirmtaugliche Entblendung: konform EN12464-1 ($L65 < 3000 \text{ cd/m}^2$ und $UGR_R < 16$)
- Das elegante Design integriert sich hervorragend in jedes Büro
- Nutzerfreundliche Bedienung: sowohl automatisch als auch manuell

Anwendungen

- Büro- und Besprechungsräume



Ausführung SW - Taster zum separaten Dimmen des Direkt- und Indirektanteils



Ausführung ACL-Taster zum gemeinsamen Dimmen des Direkt- und Indirektanteils



Standardfuß aller SmartBalance Stehleuchten



Optional in silbergrau oder schwarz lackiert, auch mit U-Fuß



Montageanleitung mit Abmessungen und Gewichten

Technische Daten

Produktbezeichnung	Ersatz für KLL ¹	lm ²	W ³	lm/W ⁴	h ⁵ (L85)	K ⁶	UGR _R	Dimmbar ⁸	L x B x H mm	Bestell-Nr. EOC	ELDAS-Nr.
SmartBalance Stehleuchten mit Schweizer Stecker (CCH)											
direkt-indirekt strahlend (16%–84%), mit OLC-Microlinsenoptik, mit Taster zum separaten Dimmen und Schalten des Direkt- und Indirektlichtes (SW)											
FS484F LED120S/930 PSD-T SW CCH WH P	bis zu 4 x 55 W	12.000	95	126	50.000	3.000	13	DALI	700 x 250 x 2.000	974 732 00	941500541
FS484F LED125S/940 PSD-T SW CCH WH P		12.500	95	132	50.000	4.000	13	DALI	700 x 250 x 2.000	974 770 00	941500561
direkt-indirekt strahlend (16%–84%), mit OLC-Microlinsenoptik, mit integrierter Lichtregelung ActiLume (ACL) und Taster zum manuellen Dimmen und Schalten (Direkt- und Indirektlicht zusammen)											
FS484F LED120S/930 PSD-T ACL CCH WH P	bis zu 4 x 55 W	12.000	96	125	50.000	3.000	13	DALI	700 x 250 x 2.000	974 756 00	941500551
FS484F LED125S/940 PSD-T ACL CCH WH P		12.500	96	130	50.000	4.000	13	DALI	700 x 250 x 2.000	974 794 00	941500571



Optional auf Anfrage:

- SmartBalance Stehleuchten in silbergrau (ähnlich RAL7040) oder schwarz lackiert (ähnlich RAL 9004) und mit U-Fuß

- Auch mit Komfort-Funkvernetzung SpaceWise (SWZ) verfügbar – bewegungsaktivierte und tageslichtabhängige Lichtregelung und -schaltung, manuell bedienbar über Taste im Gestänge, funkvernetzt



Best

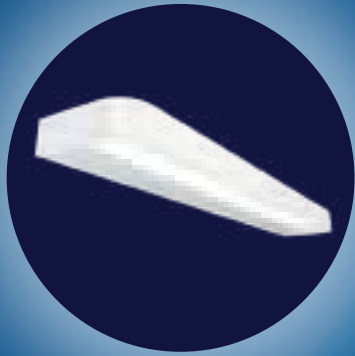

SmartBalance Wandleuchte

Elegante Formsprache und leistungsstarkes, gerichtetes Licht

- Minimalistische Wandleuchte
- Mit satiniertes Hochleistungsoptik für komfortables Licht
- Mit asymmetrischer direkt-indirekter oder indirekter Lichtverteilung
- Leistungsstark: bis zu 5.200 lm
- Bis zu 121 lm/W
- für optimale Ausleuchtung von Fluren und Treppenhäusern, auch für Patientenzimmer geeignet
- Garantie 5 Jahre

Better

CoreLine Wand- und Deckenleuchte

Vandalismussicheres Licht für den Innen- und Außenbereich

- Zwei runde Bauformen mit Durchmesser 350 mm und 480 mm
- Leistungsstarke Lichtpakete bis 3.400 lm für viele Anwendungen
- Opale Abdeckung mit Indirektanteil zur Aufhellung von Wand oder Decke
- Bis zu 100 lm/W
- Einfache und schnelle Montage, mit Weiterverdrahtungsmöglichkeit
- Optional mit unsichtbar integriertem HF-Bewegungsmelder, schaltbar oder dimmbar, erhältlich
- Garantie 5 Jahre



Good



Ledinaire Wand- und Deckenleuchte

Günstiges, flächiges Licht – rundum

- Zwei runde Bauformen mit Durchmesser 285 mm und 345 mm
- Opale Abdeckung, rundum leuchtend für gleichmäßiges Licht
- Einfache Montage, mit Weiterverdrahtungsmöglichkeit
- Bis zu 92 lm/W
- Optional mit unsichtbar integriertem HF-Bewegungsmelder erhältlich
- Garantie 3 Jahre

SmartBalance Wandleuchte



Produktbeschreibung

- Schlanke und elegante LED-Wandleuchte
- Zwei Ausführungen: direkt-indirekt strahlend und nur indirekt strahlend
- Asymmetrische Lichtverteilung in den Raum hinein für optimale Ausleuchtung von Fluren und Treppenhäusern
- Hocheffizient: bis zu 124 lm/W
- Leistungsstark: bis zu 5.200 lm
- Gehäuse aus Stahlblech, weiß oder silbergrau lackiert
- Mit regelbarem DALI-Betriebsgerät (gleichspannungsgesiegt)
- Mit Steckanschlussklemme, zur Weiterverdrahtung geeignet

Vorteile

- Satinierte Optik für den Direkt-Lichtanteil: Hoher Beleuchtungskomfort
- Optimale indirekte, asymmetrische Lichtabstrahlung in den Raum hinein
- Bis zu 67 % Energieeinsparung gegenüber herkömmlichen Leuchten

Anwendungen

- Flure, Treppenhäuser, auch für Patientenzimmer geeignet

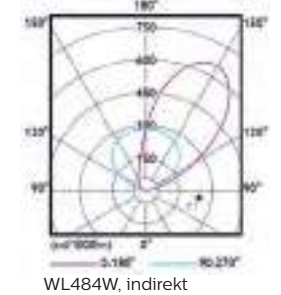
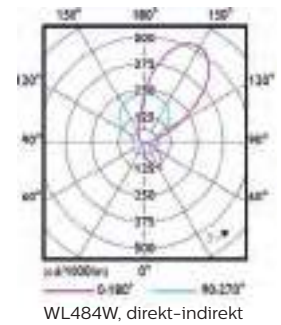

SmartBalance Wandleuchte, direkt-indirekt strahlend, weiß lackiert



SmartBalance Wandleuchte, direkt-indirekt strahlend, silbergrau lackiert



SmartBalance Wandleuchte, direkt strahlend, weiß lackiert



Montageanleitung mit Abmessungen und Gewichten

Technische Daten



Produktbezeichnung	Ersatz für PL ¹	lm ²	W ³	lm/W ⁴	h ⁵ (L80)	K ⁶	DV ⁷	Dimmbar ⁸	L x B x H mm	Bestell-Nr. EOC	ELDAS-Nr.
direkt-indirekt strahlend (20%-80%), mit regelbarem DALI-Betriebsgerät (PSD), Direkt- und Indirektlicht separat dimm- und schaltbar (SW)											
WL484W LED40S/830 PSD D/I SW WH	bis zu 2 x 36 W	4.000	34,5	116	50.000	3.000	–	DALI	900 x 152 x 52	074 456 00	–
WL484W LED40S/840 PSD D/I SW WH		4.000	33	121	50.000	4.000	–	DALI	900 x 152 x 52	074 418 00	–
direkt-indirekt strahlend (15%-85%), mit regelbarem DALI-Betriebsgerät (PSD), Direkt- und Indirektlicht separat dimm- und schaltbar (SW)											
WL484W LED52S/830 PSD D/I SW WH	bis zu 2 x 55 W	5.200	45	116	50.000	3.000	–	DALI	900 x 152 x 52	840 914 00	–
WL484W LED52S/830 PSD D/I SW SI		5.200	45	116	50.000	3.000	–	DALI	900 x 152 x 52	074 432 00	–
indirekt strahlend, mit regelbarem DALI-Betriebsgerät (PSD)											
WL484W LED44S/830 PSD IND WH	bis zu 2 x 40 W	4.400	37	119	50.000	3.000	–	DALI	900 x 152 x 52	074 463 00	–
WL484W LED46S/840 PSD IND WH		4.600	37	124	50.000	4.000	–	DALI	900 x 152 x 52	074 425 00	–

CoreLine Wand- und Deckenleuchte



Produktbeschreibung

- Kompakte, runde, vandalismussichere LED-Wand- und Deckenleuchte mit opaler Abdeckung und erhöhter Schutzart IP64/IP65
- Zwei Gehäusedurchmesser mit drei Leuchten-Lichtstrompaketen: Ø 350 mm (1.200 / 2.000 lm) und Ø 480 mm (3.400 lm)
- Hocheffizient: bis zu 100 lm/W
- Gehäuse und Abdeckung aus Polycarbonat
- Mit schaltbarem oder regelbarem DALI-Betriebsgerät (DALI-Betriebsgerät ist gleichspannungsg geeignet)
- Optional mit integriertem HF-Bewegungsmelder, schaltbar (PSU MDU) oder dimmbar (PSR MDU) für zusätzliche Energieeinsparung und Komfort
- Mit Steckanschlussklemme, zur Weiterverdrahtung geeignet

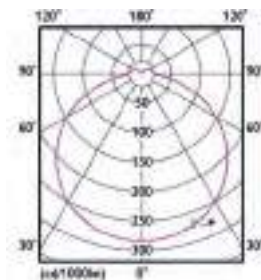

Vorteile

- Komfortables, gleichmäßiges Licht mit Wand- und Deckenaufhellung
- Bis zu 76% Energieeinsparung gegenüber herkömmlichen Leuchten
- Einfache und schnelle Montage an Decken und Wänden
- Einsetzbar in Bereichen mit erhöhter Schutzart, auch Außen

Anwendungen

- Flure, Treppenhäuser, Toiletten, Nebenräume, Durchgänge, Hauseingänge, Vordachbeleuchtung

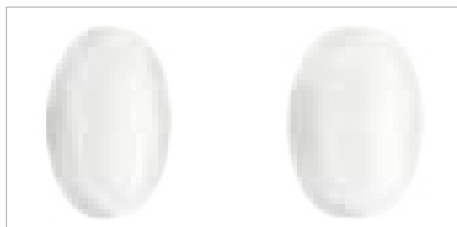

Leuchten mit Ø = 350 mm. Sehr flache Bauform (WL130V) und flache Bauform (WL131V) mit 1.200 lm und 2.000 lm.



Leuchten mit Ø = 480 mm. Flache Bauform (WL131V) mit 3.400 lm.



WL130V Montageanleitung mit Abmessungen und Gewichten



WL131V Montageanleitung mit Abmessungen und Gewichten

Technische Daten

Produktbezeichnung	Ersatz für KLL ¹	lm ²	W ³	lm/W ⁴	h ⁵ (L70)	K ⁶	DV ⁷	Dimmbar ⁸	Ø x H mm	Bestell-Nr. EOC	ELDAS-Nr.	IP65 (Wandmontage)			IP64 (Deckenmontage)			IK08	CE	E			
rund, Ø = 350 mm, schaltbar (PSU), Gehäusefarbe weiß (WH)																							
WL130V LED12S/840 PSU WH	2 x 18 W	1.200	12	100	50.000	4.000	3-pol.	–	350 x 70	387 792 99	941200761												
WL130V LED12S/830 PSU WH		1.200	12	100	50.000	3.000	3-pol.	–	350 x 70	387 785 99	941200751												
WL130V LED20S/840 PSU WH	2 x 26 W	2.000	22	91	50.000	4.000	3-pol.	–	350 x 70	387 815 99	941200801												
WL130V LED20S/830 PSU WH		2.000	22	91	50.000	3.000	3-pol.	–	350 x 70	387 808 99	941200781												
rund, Ø = 350 mm, mit regelbarem DALI-Betriebsgerät, gleichspannungsg geeignet (PSED), Gehäusefarbe weiß (WH)																							
WL131V LED12S/840 PSED WH	2 x 18 W	1.200	13	92	50.000	4.000	5-pol.	DALI	350 x 95	387 938 99	941200831												
WL131V LED12S/830 PSED WH		1.200	13	92	50.000	3.000	5-pol.	DALI	350 x 95	387 921 99	941200811												
WL131V LED20S/840 PSED WH	2 x 26 W	2.000	23	87	50.000	4.000	5-pol.	DALI	350 x 95	387 952 99	941200921												
WL131V LED20S/830 PSED WH		2.000	23	87	50.000	3.000	5-pol.	DALI	350 x 95	387 945 99	941200851												
rund, Ø = 350 mm, schaltbar (PSU), mit integriertem HF-Bewegungsmelder (MDU), Gehäusefarbe weiß (WH)																							
WL130V LED20S/840 PSU MDU WH	2 x 26 W	2.000	23	87	50.000	4.000	3-pol.	–	350 x 70	387 839 99	941200791												
WL130V LED20S/830 PSU MDU WH		2.000	23	87	50.000	3.000	3-pol.	–	350 x 70	387 822 99	941200771												
rund, Ø = 350 mm, 1-10V-regelbar (PSR), mit integriertem HF-Bewegungsmelder (MDU), Gehäusefarbe weiß (WH)																							
WL131V LED12S/840 PSR MDU WH	2 x 18 W	1.200	15	80	50.000	4.000	5-pol.	1-10 V	350 x 95	387 877 99	941200841												
WL131V LED12S/830 PSR MDU WH		1.200	15	80	50.000	3.000	5-pol.	1-10 V	350 x 95	387 860 99	941200821												
WL131V LED20S/840 PSR MDU WH	2 x 26 W	2.000	25	80	50.000	4.000	5-pol.	1-10 V	350 x 95	387 891 99	941200871												
WL131V LED20S/830 PSR MDU WH		2.000	25	80	50.000	3.000	5-pol.	1-10 V	350 x 95	387 884 99	941200861												
rund, Ø = 350 mm, mit regelbarem DALI-Betriebsgerät, gleichspannungsg geeignet (PSED), mit Notlicht-Akku (3h), Gehäusefarbe weiß (WH), auch in LF/830																							
WL131V LED12S/840 PSED EL3 WH	2 x 18 W	1.200	12	100	50.000	4.000	5-pol.	DALI	350 x 95	402 693 00	941200981												
WL131V LED20S/840 PSED EL3 WH	2 x 26 W	2.000	22	91	50.000	4.000	5-pol.	DALI	350 x 95	402 716 00	941201011												
rund, Ø = 480 mm, schaltbar (PSU), Gehäusefarbe weiß (WH)																							
WL131V LED34S/840 PSU WH	2 x 36 W	3.400	36	94	50.000	4.000	3-pol.	–	480 x 95	387 853 99	941200911												
WL131V LED34S/830 PSU WH		3.400	36	94	50.000	3.000	3-pol.	–	480 x 95	387 846 99	941200891												
rund, Ø = 480 mm, mit regelbarem DALI-Betriebsgerät, gleichspannungsg geeignet (PSED), Gehäusefarbe weiß (WH)																							
WL131V LED34S/840 PSED WH	2 x 36 W	3.400	36	94	50.000	4.000	5-pol.	DALI	480 x 95	402 730 00	941201051												
WL131V LED34S/830 PSED WH		3.400	36	94	50.000	3.000	5-pol.	DALI	480 x 95	402 723 00	941201031												
rund, Ø = 480 mm, 1-10V-regelbar (PSR), mit integriertem HF-Bewegungsmelder (MDU), Gehäusefarbe weiß (WH)																							
WL131V LED34S/840 PSR MDU WH	2 x 36 W	3.400	38	89	50.000	4.000	5-pol.	1-10 V	480 x 95	387 914 99	941200901												
WL131V LED34S/830 PSR MDU WH		3.400	38	89	50.000	3.000	5-pol.	1-10 V	480 x 95	387 907 99	941200881												
rund, Ø = 480 mm, mit regelbarem DALI-Betriebsgerät, gleichspannungsg geeignet (PSED), mit Notlicht-Akku (3h), Gehäusefarbe weiß (WH), auch in LF/830																							
WL131V LED34S/840 PSED EL3 WH	2 x 36 W	3.400	36	94	50.000	4.000	5-pol.	DALI	480 x 95	402 754 00	941201041												

Ledinaire Wand- und Deckenleuchte



Produktbeschreibung

- Flache, runde LED-Wand- und Deckenleuchte mit opaler, rundum leuchtender Abdeckung und erhöhter Schutzart IP44
- Zwei Baugrößen: Durchmesser 285 und 345 mm
- Sehr effizient: bis zu 92 lm/W
- Gehäuse aus weißem Kunststoff, Abdeckung: PMMA
- Mit schaltbarem Betriebsgerät
- Mit Steckanschlussklemme, zur Weiterverdrahtung geeignet
- Optional mit integriertem HF-Bewegungsmelder, schaltbar (PSU MDU) für zusätzliche Energieeinsparung und Komfort.

Vorteile

- Professionelle, robuste Produktqualität mit hoher Zuverlässigkeit
- Modernes, unaufdringliches Design
- Komfortables, gleichmäßiges Licht mit Wand- und Deckenaufhellung
- Bis zu 76 % Energieeinsparung gegenüber herkömmlichen Leuchten
- Einfache und schnelle Montage

Anwendungen

- Flure, Treppenhäuser und Nebenräume



Leuchten mit $\varnothing = 285$ mm.
(1.100 lm)



Leuchten mit $\varnothing = 345$ mm.
(1.700 lm)



Montageanleitung
mit Abmessungen und
Gewichten

Technische Daten

Produktbezeichnung	Ersatz für KLL ¹	lm ²	W ³	lm/W ⁴	h ⁵ (L80)	K ⁶	DV ⁷	Dimmbar ⁸	Ø x H mm	Bestell-Nr. EOC	ELDAS-Nr.
rund, Ø = 285 mm, schaltbar (PSU), Gehäusefarbe weiß (WH)											
WLO60V LED11S/830 PSU II WH	2 x 18 W	1.100	12	92	35.000	3.000	3-pol.	–	285 x 88	339 092 99	941201061
WLO60V LED11S/840 PSU II WH		1.100	12	92	35.000	4.000	3-pol.	–	285 x 88	339 108 99	941201071
rund, Ø = 345 mm, schaltbar (PSU), Gehäusefarbe weiß (WH)											
WLO60V LED17S/830 PSU II WH	2 x 26 W	1.700	18,5	92	35.000	3.000	3-pol.	–	345 x 97	339 115 99	941201081
WLO60V LED17S/840 PSU II WH		1.700	18,5	92	35.000	4.000	3-pol.	–	345 x 97	339 122 99	941201091
rund, Ø = 345 mm, schaltbar (PSU), mit integriertem HF-Bewegungsmelder (MDU), Gehäusefarbe weiß (WH)											
WLO60V LED17S/830 PSU MDU II WH	2 x 26 W	1.700	19,5	87	35.000	3.000	3-pol.	–	345 x 97	339 139 99	941201101
WLO60V LED17S/840 PSU MDU II WH		1.700	19,5	87	35.000	4.000	3-pol.	–	345 x 97	339 146 99	941201111

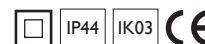



Better

CoreLine Lichtleiste Einfach und schnell zu installieren

- Mittlere Nutzlebensdauer (L70): 50.000 Stunden
- Bis zu 139 Lumen pro Watt
- 1:1: Ersatz für 600 mm/1.200 mm/1.500 mm und 1.800 mm Lichtleisten
- Einfach zu montieren
- Durchgangsverdrahtung mit lückenlosem Verbinden der Leuchten möglich
- Abhängen möglich
- 5 Jahre Garantie



Good

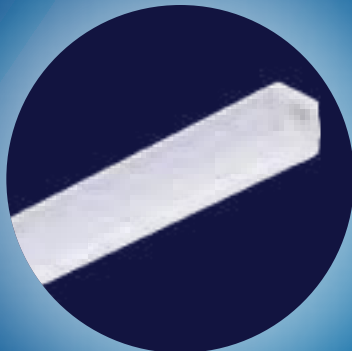

Ledinaire Lichtleiste Preisgünstige Lichtleiste in vielen Längen

- Mittlere Nutzlebensdauer (L70): 35.000 Stunden
- Bis zu 100 Lumen pro Watt
- Einfach zu montieren
- Durchgangsverdrahtung einfach über Steckanschluss möglich
- 3 Jahre Garantie



CoreLine Lichtleiste



interact ready.

Weitere Infos unter:
philips.de/interact-ready

Produktbeschreibung

- LED-Lichtleiste für Decken- und Wandanbaumontage
- Leuchtgehäuse aus weiß lackiertem Stahlblech; opale Abdeckung aus Polycarbonat mit homogenem Lichtbild
- Mit schaltbaren (PSU) und DALI-regelbaren (PSD) Betriebsgeräten, beide gleichspannungsg geeignet, InteractReady (IA1) und mit integriertem Notlichtakku (ELB3)
- Mit Steckanschlussklemme und vorbereitet für Durchgangsverdrahtung
- Mit optionalem Abhängeset für Pendelmontage

Vorteile

- Sehr einfache und schnelle Montage mit Einspeisung zentral von oben und stirnseitig möglich
- Einsetzbar als Einzelleuchte oder durch Aneinanderreihen als Lichtband
- Leuchten können mit Schnellverbindern lückenlos aneinandergereiht werden

Anwendungen

- Nebenräume, Flure, Kantinen, Voutenbeleuchtung

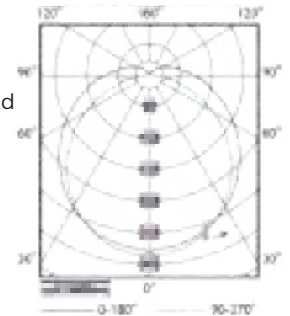

Für einfache Montage wird das Rückteil vom Vorderteil getrennt



Lückenlose Verbindung mit Schnellverbinder ermöglicht ein durchgehendes Lichtband.



Seilabhängung (1 m) als Zubehör erhältlich: BN126Z SC (EOC: 365 749 99)



Montageanleitung (PSU) mit Abmessungen und Gewichten



Montageanleitung (PSD und ELB3) mit Abmessungen und Gewichten

Technische Daten

Produktbezeichnung	Ersatz für T8 ¹	lm ²	W ³	lm/W ⁴	h ⁵ (L70)	K ⁶	DV ⁷	Dimmbar ⁸	L x B x H mm	Bestell-Nr. EOC	ELDAS-Nr.
Lichtleiste, mit schaltbarem Betriebsgerät (PSU), Länge: 600 mm											
BN126C LED20S/830 PSU TW1 L600	2 x 18 W	2.000	17	118	50.000	3.000	ja	nein	600 x 65 x 65	363 455 99	941000561
BN126C LED22S/840 PSU TW1 L600		2.200	17	129	50.000	4.000	ja	nein	600 x 65 x 65	363 448 99	941000551
Lichtleiste, mit schaltbarem Betriebsgerät (PSU), Länge: 1.135 mm											
BN126C LED23S/830 PSU TW1 L1200	1 x 36 W	2.300	18	128	50.000	3.000	ja	nein	1.135 x 65 x 65	363 479 99	941000581
BN126C LED25S/840 PSU TW1 L1200		2.500	18	139	50.000	4.000	ja	nein	1.135 x 65 x 65	363 462 99	941000571
BN126C LED38S/830 PSU TW1 L1200	1/2 x 36 W	3.800	31	123	50.000	3.000	ja	nein	1.135 x 65 x 65	363 493 99	941000601
BN126C LED41S/840 PSU TW1 L1200		4.100	31	132	50.000	4.000	ja	nein	1.135 x 65 x 65	363 486 99	941000591
BN126C LED60S/830 PSU TW1 L1200	2 x 36 W	6.000	49	122	50.000	3.000	ja	nein	1.135 x 65 x 65	363 516 99	941000621
BN126C LED64S/840 PSU TW1 L1200		6.400	49	131	50.000	4.000	ja	nein	1.135 x 65 x 65	363 509 99	941000611
Lichtleiste, mit schaltbarem Betriebsgerät (PSU), Länge: 1.450 mm											
BN126C LED32S/830 PSU TW1 L1500	1 x 58 W	3.200	25,5	125	50.000	3.000	ja	nein	1.450 x 65 x 65	363 530 99	941000641
BN126C LED35S/840 PSU TW1 L1500		3.500	25,5	137	50.000	4.000	ja	nein	1.450 x 65 x 65	363 523 99	941000631
BN126C LED48S/830 PSU TW1 L1500	1/2 x 58 W	4.800	40	120	50.000	3.000	ja	nein	1.450 x 65 x 65	363 554 99	941000661
BN126C LED52S/840 PSU TW1 L1500		5.200	40	130	50.000	4.000	ja	nein	1.450 x 65 x 65	363 547 99	941000651
BN126C LED74S/830 PSU TW1 L1500	2 x 58 W	7.400	59	125	50.000	3.000	ja	nein	1.450 x 65 x 65	363 578 99	941000681
BN126C LED80S/840 PSU TW1 L1500		8.000	59	136	50.000	4.000	ja	nein	1.450 x 65 x 65	363 561 99	941000671
Lichtleiste, mit schaltbarem Betriebsgerät (PSU), Länge: 1.750 mm											
BN126C LED60S/830 PSU TW1 L1800	-	6.000	49	122	50.000	3.000	ja	nein	1.750 x 65 x 65	363 592 99	941000701
BN126C LED64S/840 PSU TW1 L1800		6.400	49	131	50.000	4.000	ja	nein	1.750 x 65 x 65	363 585 99	941000691
BN126C LED94S/830 PSU TW1 L1800		9.400	75	125	50.000	3.000	ja	nein	1.750 x 65 x 65	363 615 99	941000721
BN126C LED100S/840 PSU TW1 L1800		10.000	75	133	50.000	4.000	ja	nein	1.750 x 65 x 65	363 608 99	941000711
Lichtleiste, mit DALI-regelbarem Betriebsgerät (PSD), Länge: 1.135 mm und 1.450 mm											
BN126C LED41S/840 PSD L1200	1/2 x 36 W	4.100	33	124	50.000	4.000	ja	ja	1.135 x 65 x 65	365 510 99	941000731
BN126C LED52S/840 PSD L1500	1/2 x 58 W	5.200	41	127	50.000	4.000	ja	ja	1.450 x 65 x 65	365 527 99	941000741
Lichtleiste, mit schaltbarem Betriebsgerät (PSU), Notlichtakku für 3 Stunden (ELB3), Länge: 1.135 mm und 1.450 mm											
BN126C LED41S/840 PSU ELB3 TW1 L1200	1/2 x 36 W	4.100	34	121	50.000	4.000	ja	nein	1.135 x 65 x 65	968 182 00	-
BN126C LED52S/840 PSU ELB3 TW1 L1500	1/2 x 58 W	5.300	43	121	50.000	4.000	ja	nein	1.450 x 65 x 65	968 205 00	-



CoreLine Lichtleiste

Technische Daten

Produktbezeichnung	Ersatz für T8 ¹	lm ²	W ³	lm/W ⁴	h ⁵ (L70)	K ⁶	DV ⁷	Dimmbar ⁸	L x B x H mm	Bestell-Nr. EOC	ELDAS-Nr.
Lichtleiste, Interact Ready (IA1), Länge: 1.134 mm und 1.416 mm											
BN124C LED41S/840 IA1 TW1 L1200	Interact ready 1/2 x 36 W	4.100	36	114	50.000	4.000	ja	Funk	1.134 x 64 x 82	337 333 99	941100141
BN124C LED53S/840 IA1 TW1 L1500	Interact ready 1/2 x 58 W	5.300	44	120	50.000	4.000	ja	Funk	1.416 x 64 x 82	337 340 99	941100161
Zubehör											
BN126Z SC	Seil-Abhängeset, werkzeuglos, stufenlos höhenverstellbar: max. Pendellänge: 1 m									365 749 99	-



Ledinaire Lichtleiste



Produktbeschreibung

- Schmale LED-Lichtleiste
- Mittlere Nutzlebensdauer (L70): 35.000 Stunden
- Opale Abdeckung aus Polycarbonat
- 3 Jahre Garantie

Vorteile

- In fünf Längen lieferbar: 300, 600, 900, 1.200 und 1.500 mm
- Opale Abdeckung aus Polycarbonat für gleichmäßiges Licht
- Keine sichtbaren LEDs
- Durchgangsverdrahtung einfach über Steckanschluss möglich

Anwendungen

- Nebenräume, Flure, Kantinen, Voutenbeleuchtung



Montageanleitung mit Abmessungen und Gewichten

Technische Daten

Produktbezeichnung	Ersatz für T8/T5 ¹	lm ²	W ³	lm/W ⁴	h ⁵ (L70)	K ⁶	DV ⁷	Dimmbar ⁸	L x B x H mm	Bestell-Nr. EOC	ELDAS-Nr.
Schaltbar											
BN013C LED5S/840 L300	1 x 8 W	500	5	100	35.000	4.000	ja	–	300 x 30 x 37	349 527 99	941100011
BN013C LED5S/830 L300		475	5	95	35.000	3.000	ja	–	300 x 30 x 37	349 534 99	941100001
BN013C LED10S/840 L600	1 x 18 W	1.000	10	100	35.000	4.000	ja	–	600 x 30 x 37	349 541 99	941100031
BN013C LED10S/830 L600		940	10	94	35.000	3.000	ja	–	600 x 30 x 37	349 558 99	941100021
BN013C LED15S/840 L900	1 x 30 W	1.500	15	100	35.000	4.000	ja	–	900 x 30 x 37	349 565 99	941100051
BN013C LED14S/830 L900		1.410	15	94	35.000	3.000	ja	–	900 x 30 x 37	349 572 99	941100041
BN013C LED20S/840 L1200	1 x 36 W	2.000	20	100	35.000	4.000	ja	–	1.200 x 30 x 37	349 589 99	941100071
BN013C LED19S/830 L1200		1.880	20	94	35.000	3.000	ja	–	1.200 x 30 x 37	349 596 99	941100061
BN013C LED25S/840 L1500	1 x 35 W TL-5	2.500	24	104	35.000	4.000	ja	–	1.500 x 30 x 37	349 602 99	941100091
BN013C LED24S/830 L1500		2.350	24	98	35.000	3.000	ja	–	1.500 x 30 x 37	349 619 99	941100081



Best



GreenSpace PerfectFit Downlight

Passend für jeden Deckenausschnitt von 150 - 280 mm durch 3D-Drucktechnik

- Bis zu 131 Lumen pro Watt
- Mittlere Nutzlebensdauer (L80): 50.000 Stunden
- Schaltbar oder DALI-regelbar
- Bildschirmarbeitsplatztaugliche Version
- Gleichspannungsgeeignet
- 5 Jahre Garantie

Better

CoreLine Downlight

Einfach und schnell zu installieren

- Bis zu 115 Lumen pro Watt
- Mittlere Nutzlebensdauer (L70): 50.000 Stunden
- Schaltbar oder DALI-regelbar
- Integriertes Betriebsgerät
- Einfache und schnelle Montage durch Schnellsteckverbindung
- 5 Jahre Garantie



Good



Ledinaire Downlight

Der preisgünstige Wechsel auf LED

- Bis zu 100 Lumen pro Watt
- Mittlere Nutzlebensdauer (L80): 35.000 Stunden
- Schaltbar
- Integriertes Betriebsgerät
- 3 Jahre Garantie

Ledinaire Downlight mit Lichtfarben-Schalter

3 Lichtfarben in einer Leuchte

- Warmweiß, Neutralweiß oder Kaltweiß an der Leuchte auszuwählen
- Bis zu 100 Lumen pro Watt
- Mittlere Nutzlebensdauer (L70): 35.000 Stunden
- Integriertes Betriebsgerät
- 3 Jahre Garantie

GreenSpace PerfectFit Downlight



Produktbeschreibung

Passend für jeden Deckenausschnitt von 150 - 280 mm. Größen in 5 mm Schritten.

- Externes Betriebsgerät, schaltbar oder DALI- regelbar
- Mit Hochglanz-Reflektor
- Versionen für Bildschirmarbeitsplätze mit UGR19 verfügbar
- In warmweißer (3.000 K) und neutralweißer (4.000 K) Lichtfarbe
- 5 Jahre Garantie

Vorteile

- Schnellere Installation - 100% passgenau – keine Adapterringe nötig
- Ansprechendes Design und keine Adapterringe mit Farbunterschieden an der Decke
- Bis zu 65 % Energieeinsparung gegenüber konventionellen Leuchten
- Auch als Bildschirmarbeitsplatztaugliche Version verfügbar
- Geeignet zur Durchgangsverdrahtung
- Gleichspannungsgeeignet
- DN460/470 ENEC zertifiziert

Anwendungen

- Flure und Verkehrsflächen, Treppenhäuser
- Wartezimmer, Empfangsbereiche, Einzelhandel
- Sanitärbereiche
- Büros

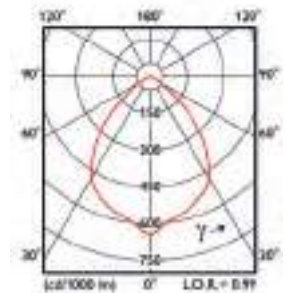

Montageanleitung mit Abmessungen und Gewichten

Verfügbar mit weißem, grauem und schwarzem Ring

Technische Daten

Produktbezeichnung	Ersatz für KLL ¹	lm ²	W ³	lm/W ⁴	h ⁵ (L80)	K ⁶	Dimmbar ⁸	Ø mm	Ø x H mm	Bestell-Nr. EOC	ELDAS-Nr.
Schaltbar, 3.000 K											
DN460B LED11S/830 PSU-E C WH P	2 x 18 W	1.100	9,8	112	50.000	3.000	–	150	166 x 77	793 197 00	941401501
DN470B LED20S/830 PSU-E C WH P	2 x 26 W	2.100	16,8	125	50.000	3.000	–	200	216 x 94	793 272 00	941401601
Schaltbar, 4.000 K											
DN460B LED11S/840 PSU-E C WH P	2 x 18 W	1.125	9,8	115	50.000	4.000	–	150-154	166 x 77	793 203 00	941401511
TC TT155 11S/840 PSU-E WH		1.125	9,8	115	50.000	4.000	–	155-159	175 x 77	563 971 00	941404441
TC TT160 11S/840 PSU-E WH		1.125	9,8	115	50.000	4.000	–	160-164	180 x 77	563 988 00	941404431
TC TT165 11S/840 PSU-E WH		1.125	9,8	115	50.000	4.000	–	165-169	185 x 77	563 995 00	941404421
TC TT170 11S/840 PSU-E WH		1.125	9,8	115	50.000	4.000	–	170-174	190 x 77	564 008 00	941404411
TC TT175 11S/840 PSU-E WH		1.125	9,8	115	50.000	4.000	–	175-179	195 x 77	959 982 00	941404401
TC TT180 11S/840 PSU-E WH		1.125	9,8	115	50.000	4.000	–	180-184	200 x 77	564 015 00	941404391
TC TT185 11S/840 PSU-E WH		1.125	9,8	115	50.000	4.000	–	185-189	205 x 77	564 022 00	941404381
TC TT190 11S/840 PSU-E WH		1.125	9,8	115	50.000	4.000	–	190-194	210 x 77	564 039 00	941404371
TC TT195 11S/840 PSU-E WH		1.125	9,8	115	50.000	4.000	–	195-199	215 x 77	564 046 00	941404361
DN470B LED20S/840 PSU-E C WH P	2 x 26 W	2.200	16,8	131	50.000	4.000	–	200-204	216 x 94	793 289 00	941401611
TC TT205 20S/840 PSU-E WH		2.200	16,8	131	50.000	4.000	–	205-209	225 x 94	564 053 00	941404351
TC TT210 20S/840 PSU-E WH		2.200	16,8	131	50.000	4.000	–	210-214	230 x 94	564 060 00	941404341
TC TT215 20S/840 PSU-E WH		2.200	16,8	131	50.000	4.000	–	215-219	235 x 94	564 077 00	941404331
TC TT220 20S/840 PSU-E WH		2.200	16,8	131	50.000	4.000	–	220-224	240 x 94	564 084 00	941404321
TC TT225 20S/840 PSU-E WH		2.200	16,8	131	50.000	4.000	–	225-229	245 x 94	564 091 00	941404311
TC TT230 20S/840 PSU-E WH		2.200	16,8	131	50.000	4.000	–	230-234	250 x 94	564 107 00	941404301
TC TT235 20S/840 PSU-E WH		2.200	16,8	131	50.000	4.000	–	235-239	255 x 94	564 114 00	941404291
TC TT240 20S/840 PSU-E WH		2.200	16,8	131	50.000	4.000	–	240-244	260 x 94	564 121 00	941404281
TC TT245 20S/840 PSU-E WH		2.200	16,8	131	50.000	4.000	–	245-249	265 x 94	564 138 00	941404271
TC TT250 30S/840 PSU-E WR WH	NEU 3 x 26 W / 2 x 32 W	2.950	23,5	118	50.000	3.000	–	250-254	270 x 94	564 145 00	941402251
TC TT255 30S/840 PSU-E WR WH		2.950	23,5	118	50.000	3.000	–	255-259	275 x 94	564 152 00	941402241
TC TT260 30S/840 PSU-E WR WH		2.950	23,5	118	50.000	3.000	–	260-264	280 x 94	564 169 00	941402231
TC TT265 30S/840 PSU-E WR WH		2.950	23,5	118	50.000	3.000	–	265-269	285 x 94	564 176 00	941402221
TC TT270 30S/840 PSU-E WR WH		2.950	23,5	118	50.000	3.000	–	270-274	290 x 94	564 183 00	941402211
TC TT275 30S/840 PSU-E WR WH		2.950	23,5	118	50.000	3.000	–	275-279	295 x 94	564 190 00	941402201
TC TT280 30S/840 PSU-E WR WH		2.950	23,5	118	50.000	3.000	–	280-284	300 x 94	564 206 00	941402191

GreenSpace PerfectFit Downlight



Ab Deckenausschnitt 250 mm mit weißem Reflektor



Entblendungsring für bildschirmarbeitsplatztaugliche Version mit UGR19



Bildschirmarbeitsplatztaugliche Version (UGR19) / mit Entblendungsring



Optional mit klarer Abdeckung (PCC) für IP54 Schutzart



Optional mit opaler Abdeckung (PCO) für IP54 Schutzart

Technische Daten

Produktbezeichnung	Ersatz für KLL ¹	lm ²	W ³	lm/W ⁴	h ⁵ (L80)	K ⁶	Dimmbar ⁸	Ø mm	Ø x H mm	Bestell-Nr. EOC	ELDAS-Nr.
Schaltbar, UGR_R 19 (OC)											
DN461B LED11S/830 PSU-E C WH P	2 x 18 W	1.050	9,8	107	50.000	3.000	–	150	166 x 77	793 234 00	941401541
DN461B LED11S/840 PSU-E C WH P		1.100	9,8	112	50.000	4.000	–	150	166 x 77	793 241 00	941401551
DN471B LED20S/830 PSU-E C WH P	2 x 26 W	2.025	16,8	121	50.000	3.000	–	200	216 x 94	793 319 00	941401641
DN471B LED20S/840 PSU-E C WH P		2.100	16,8	125	50.000	4.000	–	200	216 x 94	793 326 00	941401651
Dimmbar											
DN460B LED11S/830 PSED-E C WH P	2 x 18 W	1.100	9	122	50.000	3.000	DALI	150	166 x 77	793 210 00	941401521
DN460B LED11S/840 PSED-E C WH P		1.125	9	125	50.000	4.000	DALI	150	166 x 77	793 227 00	941401531
DN470B LED20S/830 PSED-E C WH P	2 x 26 W	2.100	16,8	125	50.000	3.000	DALI	200	216 x 94	793 296 00	941401621
DN470B LED20S/840 PSED-E C WH P		2.200	16,8	131	50.000	4.000	DALI	200	216 x 94	793 302 00	941401631
Dimmbar, UGR_R 19 (OC)											
DN461B LED11S/830 PSED-E C WH P	2 x 18 W	1.050	9	117	50.000	3.000	DALI	150	166 x 77	793 258 00	941401561
DN461B LED11S/840 PSED-E C WH P		1.100	9	122	50.000	4.000	DALI	150	166 x 77	793 265 00	941401571
DN471B LED20S/830 PSED-E C WH P	2 x 26 W	2.025	16,8	121	50.000	3.000	DALI	200	216 x 94	793 333 00	941401661
DN471B LED20S/840 PSED-E C WH P		2.100	16,8	125	50.000	4.000	DALI	200	216 x 94	793 340 00	941401671

Optional auf Anfrage:

- Leuchtenlichtstrom: bis zu 4.000 lm
- Mit Interact-ready Betriebsgerät
- Mit Nottlichtbatterie

- Mit Wieland-Steckverbindung
- Reflektor in weiß
- Ringfarbe in grau oder schwarz

- Schutzart IP54 durch Abdeckung aus PC
- Mit Kabel in Klasse B2Ca
- Anbaudownlight zur Deckenmontage oder Montage an der 3-Phasen Stromschiene

Die aufgelisteten Leuchten, sind nur ein Auswahl. Entdecken Sie alle Größen, Farben und Optionen des GreenSpace PerfectFit Downlights unter:

<https://www.tailored.lighting.philips.com/de/TT-Series/default.aspx>

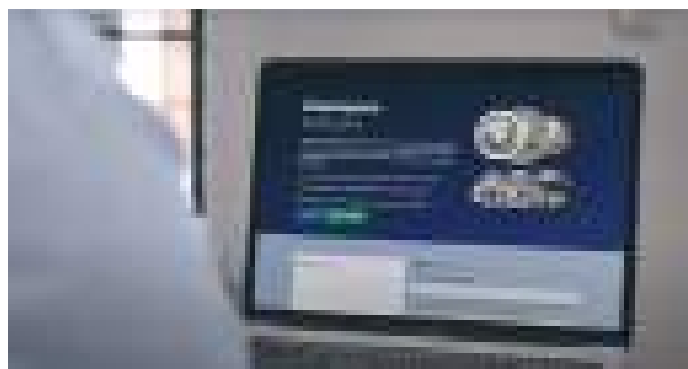



CoreLine Downlight



Produktbeschreibung

- Integriertes schaltbares Betriebsgerät oder externes DALI- regelbares Betriebsgerät
- Passt in vorhandene Installationen mit den Standard-Deckenausschnitten 150 mm und 200 mm
- Mit weißem Reflektor
- Satinierte Lichtaustrittsöffnung für komfortables, gleichmäßiges Licht
- In warmweißer (3.000 K) und neutralweißer (4.000 K) Lichtfarbe
- 5 Jahre Garantie

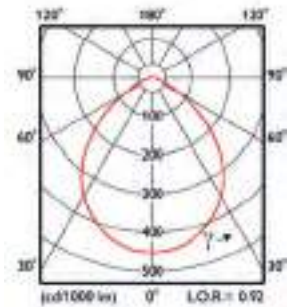

Vorteile

- Bis zu 63% Energieeinsparung gegenüber konventionellen Leuchten
- Einfache und schnelle Montage dank Schnellsteckverbindung und Weiterverdrahtungsmöglichkeit
- Optional mit IP54 Schutz auch für Sanitärbereiche geeignet

Anwendungen

- Flure und Verkehrsflächen, Treppenhäuser
- Wartezimmer, Empfangsbereiche
- Einzelhandel
- Sanitärbereiche

interact ready.

Weitere Infos unter:
philips.de/interact-ready



Downlight DN140B, Ausführung: Mini



Downlight DN140B, Compact Ausführung: IP54 mit klarem Schutzglas



Einfache Montage mit zwei Federklemmen



Einfacher elektrischer Anschluss über eine integrierte, von aussen zugängliche Steckanschlussklemme, zur Weiterverdrahtung geeignet (PI6)



Montageanleitung mit Abmessungen und Gewichten

Technische Daten

Produktbezeichnung	Ersatz für KLL ¹	lm ²	W ³	lm/W ⁴	h ⁵ (L70)	K ⁶	DV ⁷	Dimmbar ⁸	Ø mm	Ø x H mm	Bestell-Nr. EOC	ELDAS-Nr.
Schaltbar												
DN140B LED10S/830 PSU WR PI6	2 x 18 W	1.100	9,5	116	50.000	3.000	ja	–	150	162 x 97	325 804 00	941400381
DN140B LED10S/840 PSU WR PI6		1.100	9,5	116	50.000	4.000	ja	–	150	162 x 97	325 811 00	941400461
DN140B LED10S/830 PSU WR IP54 PI6		1.100	9,5	116	50.000	3.000	ja	–	150	162 x 100	325 965 00	941400371
DN140B LED10S/840 PSU WR IP54 PI6		1.100	9,5	116	50.000	4.000	ja	–	150	162 x 100	325 972 00	941400451
DN140B LED20S/830 PSU WR PI6	2 x 26 W	2.200	19	116	50.000	3.000	ja	–	200	216 x 105	325 842 00	941400491
DN140B LED20S/840 PSU WR PI6		2.200	19	116	50.000	4.000	ja	–	200	216 x 105	325 859 00	941400531
DN140B LED20S/830 PSU WR IP54 PI6		2.200	19	116	50.000	3.000	ja	–	200	216 x 108	326 009 00	941400481
DN140B LED20S/840 PSU WR IP54 PI6		2.200	19	116	50.000	4.000	ja	–	200	216 x 108	326 016 00	941400521
DALI-regelbar												
DN140B LED10S/830 PSED-E WR	2 x 18 W	1.100	11,5	96	50.000	3.000	ja	DALI	150	162 x 97	325 828 00	941400361
DN140B LED10S/840 PSED-E WR		1.100	11,5	96	50.000	4.000	ja	DALI	150	162 x 97	325 835 00	941400391
DN140B LED20S/830 PSED-E WR	2 x 26 W	2.200	20,5	107	50.000	3.000	ja	DALI	200	216 x 105	325 866 00	941400471
DN140B LED20S/840 PSED-E WR		2.200	20,5	107	50.000	4.000	ja	DALI	200	216 x 105	325 873 00	941400511
Interact Ready												
DN140B LED20S/830 WR IA1	2 x 26 W	2.200	22	100	50.000	3.000	ja	Funk	200	216 x 105	326 122 00	941400501
DN140B LED20S/840 WR IA1		2.200	22	100	50.000	4.000	ja	Funk	200	216 x 105	326 139 00	941400541



Optional auf Anfrage:

- Mit IP54 Schutz und DALI-regelbar in Kombination

Ledinaire Downlight



Produktbeschreibung

- Integriertes schaltbares Betriebsgerät
- Passt in vorhandene Installationen mit den Standard-Deckenausschnitten 150 mm und 200 mm
- Mit weißem Reflektor
- In warmweißer (3.000 K) und neutralweißer (4.000 K) Lichtfarbe
- 3 Jahre Garantie

Vorteile

- Preisgünstigster Wechsel auf LED
- Hohe Energieeinsparung von über 50% gegenüber konventionellen Leuchten
- Einfache Installation dank integriertem Betriebsgerät

Anwendungen

- Flure und Verkehrsflächen, Treppenhäuser
- Wartezimmer, Empfangsbereiche



Einfache Montage mit zwei Federklemmen



In zwei Größen erhältlich, für den Standard-Deckenausschnitt von 150 und 200 mm



Montageanleitung mit Abmessungen und Gewichten

Technische Daten

Produktbezeichnung	Ersatz für KLL ¹	lm ²	W ³	lm/W ⁴	h ⁵ (L70)	K ⁶	Dimmbar ⁸	Ø mm	Ø x H mm	Bestell-Nr. EOC	ELDAS-Nr.
Schaltbar											
DN060B LED8S/830 PSU WH	2 x 18 W	800	9	89	35.000	3.000	–	150	173 x 98	306 629 99	941319011
DN060B LED8S/840 PSU WH		800	9	89	35.000	4.000	–	150	173 x 98	306 643 99	941319111
DN060B LED18S/830 PSU WH	2 x 26 W	1.800	18	100	35.000	3.000	–	200	233 x 118	306 612 99	941319211
DN060B LED18S/840 PSU WH		1.800	18	100	35.000	4.000	–	200	233 x 118	306 636 99	941319311

Ledinaire Downlight mit Lichtfarben-Schalter



Produktbeschreibung

- 3 Standardgrößen für einen Deckenausschnitt von 90, 150 oder 200 mm
- Mit opaler Abdeckung für eine homogen leuchtende Oberfläche
- 3 Lichtfarben (warmweiß (3.000 K), Neutralweiß (4.300 K), kaltweiß (6.500 K) in einer Leuchte – einfach auf der Rückseite der Leuchte auszuwählen
- Integriertes Betriebsgerät für einfache Installation
- 3 Jahre Garantie

Vorteile

- Geeignet für den Einsatz in gedämmten Hohldecken – keine zusätzlichen Abstandshalter notwendig
- Einfache Installation durch integriertes Betriebsgerät
- Mit raumseitigem IP44 Schutz auch für Sanitärbereiche geeignet

Anwendungen

- Flure und Verkehrsflächen, Treppenhäuser
- Wartezimmer, Empfangsbereiche



In 3 Größen mit Außendurchmesser von 115, 175 und 225 mm für viele Anwendungen geeignet



3 Lichtfarben einfach auf der Rückseite auswählbar

Technische Daten

Produktbezeichnung	Ersatz für KLL ¹	lm ²	W ³	lm/W ⁴	h ⁵ (L70)	K ⁶	Dimmbar ⁸	Ø mm	Ø x H mm	Bestell-Nr. EOC	ELDAS-Nr.
Schaltbar											
DN029B LED8/CCT 8W 220-240V D90 EU	2 x 18 W	900	8,5	106	35.000	3.000/4.300/6.500	nein	85-95	115 x 59	660 185 00	941400821
DN029B LED12/CCT 14W 220-240V D150 EU		2 x 26 W	1.350	14	96	35.000	3.000/4.300/6.500	nein	145-155	175 x 60	660 208 00
DN029B LED20/CCT 24W 220-240V D200 EU	2.300		24	96	35.000	3.000/4.300/6.500	nein	195-205	225 x 60	660 222 00	941400841



Better

CoreLine Slim Downlight Superflacher LED-Ersatz für konventionelle Downlights

- Bis zu 100 Lumen pro Watt
- Mittlere Nutzlebensdauer (L70): 50.000 Stunden
- Mit Schutzart IP44
- Superflach mit 28 mm raumseitig Höhe
- Schaltbar, DALI-regelbar oder Interact Ready
- Einfache Reinigung durch glatte und geschlossene Oberfläche
- 5 Jahre Garantie



Good



Ledinaire Slim Downlight Preisgünstiger und flacher LED-Ersatz für konventionelle Downlights

- Bis zu 91 Lumen pro Watt
- Mittlere Nutzlebensdauer (L80): 35.000 Stunden
- Integriertes Betriebsgerät
- 3 Jahre Garantie



CoreLine Slim Downlight



interact ready.

Weitere Infos unter:
philips.de/interact-ready

Produktbeschreibung

- Drei Baugrößen mit drei Lichtstrompaketen:
 - Micro mit 650 lm (2 x 10 W-Ersatz),
 - Mini mit 1.100 lm (2 x 18 W-Ersatz) und
 - Compact mit 2.100 lm (2 x 26 W-Ersatz)
- Inklusive Betriebsgerät:
 - Einbauversion: externes, schaltbares, elektronisches Betriebsgerät
 - Anbauversion: integriertes schaltbares, elektronisches Betriebsgerät
- In warmweißer (3.000 K) und neutralweißer (4.000 K) Lichtfarbe
- 5 Jahre Garantie

Vorteile

- Bis zu 69% Energieeinsparung gegenüber konventionellen Leuchten
- Durch die ultraflache Bauform (28 mm) besonders für Decken mit wenig Platz in der Deckenkonstruktion geeignet
- Mit zusätzlicher Anschlussbox auch für Durchverdrahtung geeignet
- Passt in Standard-Deckenausschnitte von 68, 150 oder 200 mm
- Einfache Reinigung durch glatte, geschlossene Oberfläche
- Mit raumseitig IP44 Schutz auch für Sanitärbereiche geeignet

Anwendungen

- Flure und Verkehrsflächen, Treppenhäuser
- Wartezimmer, Empfangsbereiche
- Einzelhandel
- Sanitärbereiche

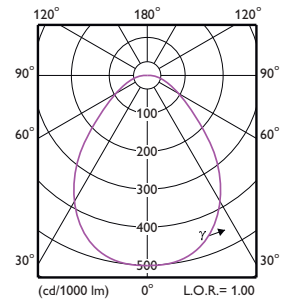

Montageanleitung (PSU) mit Abmessungen und Gewichten



Montageanleitung (PSD & IA1) mit Abmessungen und Gewichten



Einfache Montage dank stabiler Federklemmen. Geringe Einbauhöhe von nur 28 mm



Einbauvariante 1.100 und 2.100 lm: mit Steckanschlussklemme für einfache Montage



Anbauleuchte für Deckenmontage geeignet. Mit opaler PMMA Oberfläche.



Einfache Anbaumontage mittels Montagebügel. Mit Schraubanschlussklemme.

Technische Daten

Produktbezeichnung	Ersatz für KLL ¹	lm ²	W ³	lm/W ⁴	h ⁵ (L70)	K ⁶	DV ⁷	Dimmbar ⁸	<input type="checkbox"/> IP44 raumseitig	<input type="checkbox"/> IP20 deckenseitig	Bestell-Nr. EOC	ELDAS-Nr.
									<input type="checkbox"/> IK02			
Einbauvariante, schaltbar												
DN145B LED6S/830 PSU II WH	50 W Halogen	650	6,5	100	50.000	3.000	-	-	68-73	85 x 31	339 450 99	941400981
DN145B LED6S/840 PSU II WH		650	6,5	100	50.000	4.000	-	-	68-73	85 x 31	339 467 99	941400991
DN145B LED10S/830 PSU II WH	2 x 18 W	1.100	11	100	50.000	3.000	ja	-	152-157	166 x 28	339 474 99	941400851
DN145B LED10S/840 PSU II WH		1.100	11	100	50.000	4.000	ja	-	152-158	166 x 28	339 481 99	941400861
DN145B LED20S/830 PSU II WH	2 x 26 W	2.100	21	100	50.000	3.000	ja	-	203-208	217 x 28	339 498 99	941400881
DN145B LED20S/840 PSU II WH		2.100	21	100	50.000	4.000	ja	-	203-208	217 x 28	339 504 99	941400891
Einbauvariante, DALI-regelbar												
DN145B LED10S/830 PSD-E II WH	2 x 18 W	1.100	13	85	50.000	3.000	ja	-	152-157	166 x 31	961 008 99	941400941
DN145B LED10S/840 PSD-E II WH		1.100	13	85	50.000	4.000	ja	-	152-158	166 x 31	961 015 99	941400951
DN145B LED20S/830 PSD-E II WH	2 x 26 W	2.100	22,5	93	50.000	3.000	ja	-	203-208	217 x 31	961 022 99	941400961
DN145B LED20S/840 PSD-E II WH		2.100	22,5	93	50.000	4.000	ja	-	203-208	217 x 31	961 039 99	941400971
Anbauvariante, schaltbar												
DN145C LED10S/830 PSU II WH	2 x 18 W	1.100	11	100	50.000	3.000	-	-	Anbau	171 x 50	339 511 99	941303951
DN145C LED10S/840 PSU II WH		1.100	11	100	50.000	4.000	-	-	Anbau	171 x 50	339 528 99	941303961
DN145C LED20S/830 PSU II WH	2 x 26 W	2.100	21	100	50.000	3.000	-	-	Anbau	222 x 50	339 535 99	941303981
DN145C LED20S/840 PSU II WH		2.100	21	100	50.000	4.000	-	-	Anbau	222 x 50	339 542 99	941303991
Interact Ready												
DN145B LED20S/830 IA1 WH	2 x 26 W	2.100	22,5	93	50.000	3.000	-	-	203-208	215 x 28	960 988 99	-
DN145B LED20S/840 IA1 WH		2.100	22,5	93	50.000	4.000	-	-	203-208	215 x 28	960 995 99	-

Ledinaire Slim Downlight



Produktbeschreibung

- Zwei Baugrößen:
 - Mini mit 1.000 lm – rund oder quadratisch
 - Compact mit 2.000 lm – rund
- Mit integriertem schaltbarem elektronischen Betriebsgerät
- In warmweißer (3.000 K) und neutralweißer (4.000 K) Lichtfarbe
- 3 Jahre Garantie

Vorteile

- Preisgünstiger 1:1 LED-Ersatz für konventionelle Downlights
- Durch die flache Bauform (45 mm) auch für Decken mit wenig Platz in der Deckenkonstruktion geeignet
- Passt in Standard-Deckenausschnitt von 150 oder 200 mm
- Einfache Montage dank integriertem Betriebsgerät

Anwendungen

- Flure und Verkehrsflächen, Treppenhäuser
- Wartezimmer, Empfangsbereiche



Die gleichmäßig leuchtende Fläche sorgt für ein angenehmes Erscheinungsbild



In zwei Größen erhältlich und daher für die gängigen Standardanwendungen einsetzbar.



Auch mit quadratischem Deckenausschnitt



Montageanleitung mit Abmessungen und Gewichten

Technische Daten

Produktbezeichnung	Ersatz für KLL ¹	lm ²	W ³	lm/W ⁴	h ⁵ (L70)	K ⁶	Dimmbar ⁸		L x B x H mm	Bestell-Nr. EOC	ELDAS-Nr.
Schaltbar, rund											
DN065B G2 LED10/830 11W 220V D150 RD EU	2 x 18 W	950	11	86	35.000	3.000	–	150-155	175 x 175 x 45	679 392 00	941400901
DN065B G2 LED10/840 11W 220V D150 RD EU		1.000	11	91	35.000	4.000	–	150-155	175 x 175 x 45	679 415 00	941400911
DN065B G2 LED19/830 22W 220V D200 RD EU	2 x 26 W	1.900	22	86	35.000	3.000	–	200-205	225 x 225 x 45	679 439 00	941400921
DN065B G2 LED20/840 22W 220V D200 RD EU		2.000	22	91	35.000	4.000	–	200-205	225 x 225 x 45	679 453 00	941400931
Schaltbar, quadratisch											
DN065B G2 LED10/830 11W 220V L150 SQ EU	2 x 18 W	950	11	86	35.000	3.000	–	150	175 x 175 x 39	679 477 00	–
DN065B G2 LED10/840 11W 220V L150 SQ EU		1.000	11	91	35.000	4.000	–	150	175 x 175 x 39	679 491 00	–





Best



GreenSpace Accent Einbaustrahler Perfekter LED-Ersatz für konventionelle CDM-Leuchten

- Bis zu 125 Lumen pro Watt
- Mittlere Nutzlebensdauer (L80): 50.000 Stunden
- Herausschwenkbarer oder kardanisich schwenkbarer LED-Einbaustrahler für einen Deckenausschnitt von 175 mm
- Hohe Lichtqualität und Effizienz durch Verwendung von PerfectAccent Reflektoren
- 5 Jahre Garantie

Better

CoreLine Einbaustrahler Brilliante und flexible LED-Lösung

- Bis zu 109 Lumen pro Watt
- Flexibles Konzept aus Leuchtenmodul und Rahmen
- Mittlere Nutzlebensdauer (L70): 50.000 Stunden
- Mit integriertem Betriebsgerät für einfache Installation
- Dimmbar mit den gängigen Phasenan- und Abschnittsdimmern
- 5 Jahre Garantie



Good

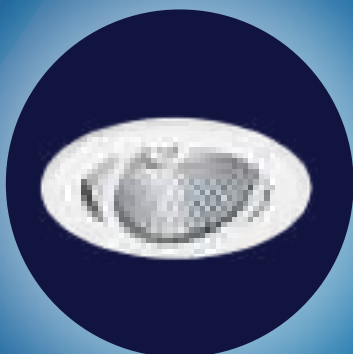

Ledinaire ClearAccent Einbaustrahler Kostengünstiger LED-Einbaustrahler

- Bis zu 83 Lumen pro Watt
- Mittlere Nutzlebensdauer (L70): 35.000 Stunden
- Mit integriertem Betriebsgerät für einfache Installation
- Dimmbar und kompatibel mit den meisten Phasenanschnittsdimmern
- 3 Jahre Garantie

GreenSpace Accent Einbaustrahler



Produktbeschreibung

- Klares und robustes Design mit kompakten Abmessungen und aus hochwertigem Aluminium
- In kardanisch schwenkbar und herauschwenkbar

Kardanische Version:

- 30° schwenkbar in alle Richtungen mit zwei Ringen

Herausschwenkbare Version:

- Bis zu 60° herauschwenkbar
- Erhältlich mit unterschiedlichen Lichtstropaketen und Ausstrahlwinkeln
- 5 Jahre Garantie plus optionale Garantieverlängerung

Vorteile

- Kurze Amortisationszeit im Vergleich zu CDM-Systemen dank hoher Systemeffizienz und zusätzlicher Einsparung von Wartungskosten durch bis zu 4 x längere Lebensdauer als Entladungslampen
- Hervorragende Lichtqualität und Effizienz dank Philips PerfectAccent Reflektoren und Schutzscheibe
- Sehr geringe Abmessungen, daher geeignet für Zwischendecken mit nur 10 cm Höhe
- ENEC zertifiziert

Anwendungen

- Akzentbeleuchtung in Büros oder Empfangsbereichen, im Lebensmitteleinzelhandel oder Modegeschäften



Montageanleitung
(herauschwenkbar)
mit Abmessungen und
Gewichten



RS342B:
Heraus-schwenkbar bis 60°
– dadurch Akzentuierung
von höher positionierten
Objekten möglich



Mit hochwertiger Schutz-
scheibe – schützt LED und
Reflektor vor Staub und
Fingerabdrücken für stabile
Qualität und Effizienz



RS343B – durch 2 Ringe
sehr flexibel in alle
Richtungen kardanisch
schwenkbar



Montageanleitung
(kardanisch schwenkbar)
mit Abmessungen und
Gewichten

Technische Daten

Produktbezeichnung	Ersatz für CDM ¹	lm ²	W ³	lm/W ⁴	h ⁵ (L80)	K ⁶	Ausstrahlwinkel	Dimmbar ⁸	Ø mm	Ø x H mm	Bestell-Nr. EOC	ELDAS-Nr.
Heraus-schwenkbar, weiß												
RS342B LED17S/830 PSU-E WB WH	20 W	1.700	14,4	118	50.000	3.000	36°	–	175	190 x 135	255 063 00	941400301
RS342B LED27S/830 PSU-E WB WH	35 W	2.700	23,5	115	50.000	3.000	36°	–	175	190 x 135	255 186 00	941400311
RS342B LED27S/840 PSU-E WB WH		2.800	23,5	119	50.000	4.000	36°	–	175	190 x 135	255 193 00	941400321
RS342B LED39S/827 PSU-E WB WH	70 W	3.750	31,5	119	50.000	2.700	36°	–	175	190 x 135	972 533 00	941400341
RS342B LED39S/830 PSU-E WB WH		3.900	31,5	122	50.000	3.000	36°	–	175	190 x 135	972 540 00	941400351
RS342B LED39S/840 PSU-E WB WH		3.800	31,5	120	50.000	4.000	36°	–	175	190 x 135	972 557 00	-
Kardanisch schwenkbar, weiß												
RS343B LED17S/830 PSU-E WB WH	20 W	1.700	14,4	118	50.000	3.000	36°	–	175	193 x 249	167 936 00	941400401
RS343B LED17S/840 PSU-E WB WH	35 W	1.800	14,4	125	50.000	4.000	36°	–	175	193 x 249	167 943 00	941400411
RS343B LED27S/830 PSU-E WB WH		2.700	23,5	115	50.000	3.000	36°	–	175	193 x 249	167 950 00	941400421
RS343B LED27S/840 PSU-E WB WH		2.800	23,5	119	50.000	4.000	36°	–	175	193 x 249	167 967 00	941400431
RS343B LED39S/840 PSU-E WB WH	70 W	3.800	31,5	120	50.000	4.000	36°	–	175	193 x 249	168 018 00	941400441



Optional auf Anfrage:

- Leuchtenlichtstrom bis 4.900 lm

- Mit DALI-Betriebsgerät
- Wieland-Steckverbindung

- Spezielle Lichtfarben für den Lebensmittel- oder Modebereich
- Gehäusefarben auch in silber (RAL 9006) oder schwarz (RAL 9004)

CoreLine Einbaustrahler



Set (RS141B) aus Leuchtenmodul und Rahmen weiß /Alu



Leuchtenmodul (RS140Z MODULE) 600 / 900 lm



Rahmen rund (RS140Z CFRM RND) schwarz schwenkbar



Rahmen quadratisch (RS140Z CFRM SQR) weiß/Alu



Rahmen quadratisch (RS140Z CFRM SQR-FIX) Darklight



Gridlight (RS140Z CFRM GRID) 1-/2-/3-flammig



Einfache Montage durch das integrierte Betriebsgerät – nur 6,5 cm Einbautiefe notwendig



Montageanleitung mit Abmessungen und Gewichten

Produktbeschreibung

- Baukastenlösung: Leuchtenmodul (RS140Z MODULE) und Einbaurahmen (RS140Z CFRM) können individuell kombiniert werden
- Sets (RS141B), fertige Kombination von Leuchtenmodul und Einbaurahmen
- Integriertes Betriebsgerät, dimmbar mit Phasen- und Phasenabschnittsdimmer
- Rahmenfarben Weiß, matt (ähnlich RAL 9002), gebürstetes Aluminium, hochglänzend lackiert (ähnlich RAL 7048) oder Schwarz. Rahmen 20° schwenkbar
- Mit LEDs in warmweißer (2.700 K oder 3.000 K) und neutralweißer (4.000 K) Lichtfarbe und sehr guter Farbwiedergabe (Ra 85)
- Wandelbar durch verschiedene Rahmen und auch als Gridlight einsetzbar (1-, 2- oder 3-flammig)
- 5 Jahre Garantie

Vorteile

- Sehr flexibel im Design durch einfachen Austausch der Rahmen
- Mit hohem raumseitigen IP Schutz: IP44 in der schwenkbaren Version, IP65 in der starren Version (auf Anfrage) – dadurch vielseitig einsetzbar
- Einfache Montage durch integriertes Betriebsgerät und Steckanschlussklemmen
- Zur Weiterverdrahtung geeignet

Anwendungen

- Akzent- und Allgemeinbeleuchtung in: Hotels, Restaurants und Cafés, kleinen Modegeschäften, oder repräsentativen Bereichen in Bürogebäuden, Arztpraxen oder Krankenhäusern und Sanitärbereichen

Technische Daten

Produktbezeichnung	Ersatz für Halogen ¹	lm ²	W ³	lm/W ⁴	h ⁵ (L70)	K ⁶	Ausstrahlwinkel	Dimmbar ⁸	Ø mm	L x B x H mm	Bestell-Nr. EOC	ELDAS-Nr.
Sets aus Leuchtenmodul & Einbaurahmen												
rund, weiß, schwenkbar												
RS141B LED6-32-/827 PSR PI6 WH	50 W	650	8	82	50.000	2.700	32°	ja	78	95 x 95 x 63	382 803 99	941424111
RS141B LED6-32-/830 PSR PI6 WH		650	8	82	50.000	3.000	32°	ja	78	95 x 95 x 63	382 810 99	941424311
RS141B LED6-32-/840 PSR PI6 WH		650	8	82	50.000	4.000	32°	ja	78	95 x 95 x 63	382 827 99	941424511
RS141B LED9-32-/830 PSR PI6 WH	> 50 W	900	11	82	50.000	3.000	32°	ja	78	95 x 95 x 63	382 834 99	941424711
RS141B LED9-32-/840 PSR PI6 WH		900	11	82	50.000	4.000	32°	ja	78	95 x 95 x 63	382 841 99	941424911
rund, alu, schwenkbar												
RS141B LED6-32-/827 PSR PI6 ALU	50 W	650	8	82	50.000	2.700	32°	ja	78	95 x 95 x 63	382 902 99	941424011
RS141B LED6-32-/830 PSR PI6 ALU		650	8	82	50.000	3.000	32°	ja	78	95 x 95 x 63	382 919 99	941424211
RS141B LED6-32-/840 PSR PI6 ALU		650	8	82	50.000	4.000	32°	ja	78	95 x 95 x 63	382 926 99	941424411
Baukasten aus Leuchtenmodul & Einbaurahmen												
Leuchtenmodule (es wird zusätzlich ein Einbaurahmen benötigt)												
RS140Z MODULE LED6-32-/827	50 W	650	8	82	50.000	2.700	32°	ja	78	–	382 957 99	941402831
RS140Z MODULE LED6-32-/830		650	8	82	50.000	3.000	32°	ja	78	–	382 964 99	941402841
RS140Z MODULE LED6-32-/840		650	8	82	50.000	4.000	32°	ja	78	–	382 971 99	941402821
RS140Z MODULE LED9-32-/830	> 50 W	900	11	82	50.000	3.000	32°	ja	78	–	382 988 99	941402811
RS140Z MODULE LED9-32-/840		900	11	82	50.000	4.000	32°	ja	78	–	382 995 99	941402801
Einbaurahmen rund / quadratisch (es wird zusätzlich ein Leuchtenmodul benötigt)												
RS140Z CFRM RND-ADJUST D80 BK	rund, schwenkbar, schwarz								78	95 x 95 x 28,5	384 487 99	–
RS140Z CFRM SQR-ADJUST WH	quadratisch, schwenkbar, weiß								78	95 x 95 x 28,8	384 562 99	–
RS140Z CFRM SQR-ADJUST ALU	quadratisch, schwenkbar, alu								78	95 x 95 x 28,8	384 586 99	–
RS140Z CFRM SQR-FIX Darklight	quadratisch, starr, weiß/schwarz, für eine zurückversetzte Lichtquelle								78	95 x 95 x 45	385 088 99	–
Einbaurahmen Grid (es werden zusätzlich 1-3 Leuchtenmodule benötigt)												
RS143Z CFRM GRID 1x1 WH	eckig, 1-flammig, weiß/schwarz								98 x 98	110 x 110 x 80	388 324 99	941900241
RS143Z CFRM GRID 1x2 WH	eckig, 2-flammig, weiß/schwarz								98 x 185	110 x 200 x 80	388 331 99	941900251
RS143Z CFRM GRID 1x3 WH	eckig, 3-flammig, weiß/schwarz								98 x 275	110 x 292 x 80	388 348 99	941900261

Optional auf Anfrage:

- Leuchtenlichtstrom 1.200 lm

• Starre Version (IP65) raumseitig

Ledinaire ClearAccent Einbaustrahler



Produktbeschreibung

- LED-Einbaustrahler für einen Standard-Deckenausschnitt von 68 mm
- In schwenkbarer Ausführung
- In warmweißer oder neutralweißer Lichtfarbe
- Integriertes, regelbares Betriebsgerät, dimmbar an den meisten Phasenanschnittsdimmern
- 3 Jahre Garantie

Vorteile

- Attraktives Erscheinungsbild dank eines Halogen-ähnlichen facettierten Reflektors und eines hochwertigen Aluminium-Ringes
- Die schnelle und günstige Möglichkeit um von 50 W-NV-Halogenleuchten auf LED-Leuchten umzusteigen – mit Standard-Deckenausschnitt von 68 mm
- Geeignet für den Einsatz in gedämmten Hohldecken – keine zusätzlichen Abstandshalter notwendig
- Schnelle Installation mit Schraubklemme am integrierten Betriebsgerät

Anwendungen

- Akzent- und Allgemeinbeleuchtung in: Hotels, Restaurants und Cafes, kleinen Modegeschäften, oder repräsentativen Bereichen in Bürogebäuden, Arztpraxen oder Krankenhäusern



Attraktives Erscheinungsbild, dank Halogen-Reflektoroptik und Aluminium-Ring



Einfache Befestigung in der Decke mit zwei Federklemmen



Montageanleitung mit Abmessungen und Gewichten

Technische Daten

Produktbezeichnung	Ersatz für Halogen ¹	lm ²	W ³	lm/W ⁴	h ⁵ (L70)	K ⁶	Ausstrahlwinkel	Dimmbar ⁸	 Ø mm	Ø x H mm	Bestell-Nr. EOC	ELDAS-Nr.
Schwenkbar, weiß												
RS061B LED5-36-/830 PSR II WH	50 W	500	6	83	35.000	3.000	36°	ja	68	80 x 52	072 691 99	941424101
RS061B LED5-36-/840 PSR II WH		500	6	83	35.000	4.000	36°	ja	68	80 x 52	072 707 99	941424001



Best

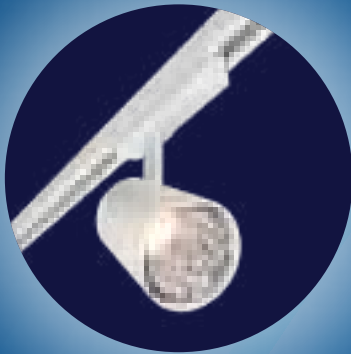

StoreFit Stromschienenstrahler Schlichtes Design durch kleinen konischen Leuchtenkopf

- Bis zu 117 Lumen pro Watt
- Mittlere Nutzlebensdauer (L80): 50.000 Stunden
- Mit hochwertigem Perfect Accent Reflektor für optimale Farbhomogenität und Effizienz
- 5 Jahre Garantie

Better

CoreLine Stromschienenstrahler Kompaktes und modernes Design

- 90 Lumen pro Watt
- Mittlere Nutzlebensdauer (L70): 50.000 Stunden
- Hohe Lichtqualität durch professionelle Linsenoptik
- 5 Jahre Garantie



StoreFit Stromschienenstrahler



Produktbeschreibung

- Moderner LED 3-Phasen Stromschienenstrahler mit GA69 Universaladapter
- Lichtfarben: warmweiß 3.000 K, neutralweiß 4.000 K mit sehr guter Farbwiedergabe $R_a > 80$
- Lichtstrom: 2.500 Lumen (Ersatz für bis zu 35 W CDM Elite), und 3.900 lm (50 W CDM Elite)
- Gehäuse aus schwarzem oder weißem Aluminium
- Hohe Effizienz von bis zu 117 lm/W
- Mit in den Adapter integriertes, schaltbares, elektronisches Xitanium Betriebsgerät
- Mit GA69-Universaladapter- kompatibel mit gängigen 3-Phasen Stromschienen (z.B. Global/Nordic Aluminium, Erco, Eutrac)
- 5 Jahre Garantie

Vorteile

- Schwenkbereich: 90° vertikal und 340° horizontal für hohe Flexibilität im Shop
- Zeitgemäßes und elegantes Design: Integriertes Betriebsgerät ohne Treiberbox
- Konischer Leuchtenkopf, unterstreicht eine moderne Shop-Architektur
- Optimale Lichtqualität dank hochwertigem Perfect Accent Reflektor

Anwendungen

- Verkaufsräume, repräsentative Bürogebäude, Museen



Gehäusefarbe weiß (RAL9003)



Konischer Leuchtenkopf für ein zierliches Design



90° schwenkbar und 340° drehbar für mehr Flexibilität



Montageanleitung mit Abmessungen und Gewichten

Technische Daten

Produktbezeichnung	Ersatz für CDM Elite ¹	lm ²	W ³	lm/W ⁴	h ⁵ (L80)	K ⁶	Ausstrahlwinkel	Dimmbar ⁸	L x Ø mm	Bestell-Nr. EOC	ELDAS-Nr.	IP20 IK02 CE		
schaltbar, 3.000 K														
ST210T LED25S/830 PSU WB WH	35 W	2.500	20,5	117	50.000	3.000	30°	–	110 x 83	968 281 00	941500691			
ST210T LED25S/830 PSU WB BK		2.500	20,5	117	50.000	3.000	30°	–	110 x 83	968 311 00	941500681			
ST210T LED39S/830 PSU WB WH		3.900	32,5	116	50.000	3.000	30°	–	110 x 83	968 342 00	941500771			
ST210T LED39S/830 PSU WB BK		3.900	32,5	116	50.000	4.000	30°	–	110 x 83	968 373 00	941500761			
schaltbar, 4.000 K														
ST210T LED25S/840 PSU WB WH	50 W	2.500	20,5	117	50.000	4.000	30°	–	110 x 83	968 403 00	941500731			
ST210T LED25S/840 PSU WB BK		2.500	20,5	117	50.000	3.000	30°	–	110 x 83	968 434 00	941500721			
ST210T LED39S/840 PSU WB WH		3.900	32,5	116	50.000	3.000	30°	–	110 x 83	968 465 00	941500811			
ST210T LED39S/840 PSU WB BK		3.900	32,5	116	50.000	3.000	30°	–	110 x 83	968 496 00	941500801			



Optional auf Anfrage:

- Warmweiß CRI 90 (3.000 K)

• Auch in engstrahlend, mittelbreitstrahlend und sehr breitstrahlend verfügbar

CoreLine Stromschienenstrahler



Produktbeschreibung

- Kompakter LED 3-Phasen Stromschienenstrahler im modernen Design
- Lichtfarben: warmweiß 3.000 K, neutralweiß 4.000 K mit sehr guter Farbwiedergabe $R_a > 80$
- Lichtstrom: 2.200 Lumen (Ersatz für bis zu 35 W CDM)
- Schwenkbereich: 70° vertikal und 355° horizontal für vielfältige Beleuchtungsmöglichkeiten
- Gehäuse aus schwarzem oder weißem Aluminium
- Ausstrahlungswinkel: 23° oder 36°
- Mit in die Leuchte integriertem, schaltbarem, elektronischem Betriebsgerät
- Passive Kühltechnologie
- Mittlere Nutzlebensdauer (L70): 50.000 Stunden – dadurch wartungsarm
- Mit GA69-Universaladapter- kompatibel mit gängigen 3-Phasen Stromschienen (z.B. Global/Nordic Aluminium, Erco, Eutrac)
- 5 Jahre Garantie

Vorteile

- Unauffälliges Design: Integriertes Betriebsgerät – keine Treiberbox
- Kompakte Abmessungen für einen modernen Verkaufsraum
- Hohe Lichtqualität durch professionelle Linsenoptik
- Reduzierte Blendung für ein angenehmes Lichterlebnis
- Energieeffizient mit 90 lm/W

Anwendungen

- Verkaufsräume, repräsentative Bürogebäude, Museen



Professionelle Linsenoptik für optimale Farbhomogenität; Reduzierte Blendung (UGR 16 bei 23°; UGR 18 bei 36°) durch schwarzen Entblendungsring



Mit passiver Kühlung



In weiß (RAL 9010) und schwarz (RAL 9004) erhältlich



Montageanleitung mit Abmessungen und Gewichten

Technische Daten

Produktbezeichnung	Ersatz für CDM ¹	lm ²	W ³	lm/W ⁴	h ⁵ (L70)	Ausstrahlwinkel	K ⁶	Dimmbar ⁸	L x Ø mm		
										Bestell-Nr. EOC	ELDAS-Nr.
schaltbar, engstrahlend											
ST150T LED22S-23-/830 PSU BK	35 W	2.200	24	90	50.000	23°	3.000	–	180 x 85	790 677 99	941500351
ST150T LED22S-23-/840 PSU BK		2.200	24	90	50.000	23°	4.000	–	180 x 85	790 684 99	941500371
ST150T LED22S-23-/830 PSU WH		2.200	24	90	50.000	23°	3.000	–	180 x 85	790 691 99	941500361
ST150T LED22S-23-/840 PSU WH		2.200	24	90	50.000	23°	4.000	–	180 x 85	790 707 99	941500381
schaltbar, breitstrahlend											
ST150T LED22S-36-/830 PSU BK	35 W	2.200	24	90	50.000	36°	3.000	–	180 x 85	790 714 99	941500391
ST150T LED22S-36-/840 PSU BK		2.200	24	90	50.000	36°	4.000	–	180 x 85	790 721 99	941500411
ST150T LED22S-36-/830 PSU WH		2.200	24	90	50.000	36°	3.000	–	180 x 85	790 738 99	941500401
ST150T LED22S-36-/840 PSU WH		2.200	24	90	50.000	36°	4.000	–	180 x 85	790 745 99	941500421

Dekorative Pendelleuchten



Best



CustomCreate Pendelleuchte

Dekoratives Highlight auch bei hohen Decken

- Mit bis zu 8000 lm auch für hohe Decken geeignet
- Mittlere Nutzlebensdauer (L80): 50.000 Stunden
- DALI-regelbar
- Durch geringes Gewicht einfache Installation ohne Sicherungsseil
- 5 Jahre Garantie

Best

Pendelleuchte BA Serie

Die Designleuchte fürs Büro

- Mit einem Leuchtenlichtstrom von 2.700 lm
- Bildschirmarbeitsplatztauglich
- Mit exzellenter Farbwiedergabe $R_a > 90$
- Mittlere Nutzlebensdauer (L80): 50.000 Stunden
- DALI-regelbar
- 5 Jahre Garantie



Dekorative Pendelleuchten

Pendelleuchten hergestellt im 3D Druckverfahren

- Gehäuse aus Polycarbonat, mit professionellem LED Modul
- Mit Deckenbaldachin
- Garantie: 5 Jahre

Best

Pendelleuchte CustomCreate



Produktbeschreibung

- Leuchtenlichtstrom: 4.900 lm / 8.000 lm
- In Warmweiß (3.000 K)
- Nutzlebensdauer L80: 50.000 h
- DALI-regelbar
- Mit ENEC Zertifizierung

Vorteile

- Dekorative Leuchte auch für hohe Decken
- Einfache Installation: Durch geringes Gewicht kein Sicherungsseil notwendig
- Optional mit anderen Spezifikationen bestellbar: Leuchtenlichtstrom 1.700, 2.700, 3.900 lm
Große Vielfalt an Standard Lichtfarben, sowie FreshFood und Fashion Lichtfarben

Pendelleuchte BA Serie

Produktbeschreibung

- Leuchtenlichtstrom: 2.700
- Mit innerem weißen Reflektor für UGR 19
- PremiumWhite 930: Warmweiß (3.000 K), $R_a > 90$
- Nutzlebensdauer L80: 50.000 h
- DALI-regelbar
- Mit ENEC Zertifizierung

Vorteile

- Dekorative Leuchte auch für Bildschirmarbeitsplätze (UGR 19)
- Exzellente Lichtqualität mit Farbwiedergabe $R_a > 90$
- Optional mit Leuchtenlichtstrom 1.000, 2.200 lm
- Große Vielfalt an Standard Lichtfarben, sowie FreshFood und Fashion Lichtfarben



Konfigurator für BA Serie

Technische Daten



Produktbezeichnung	lm ²	W ³	lm/W ⁴	h ⁵ (L80)	K ⁶	Ausstrahlwinkel	UGR _R	Dimmbar ⁸	Gehäusefarbe	L x H mm	Bestell-Nr. EOC	ELDAS-Nr.
CustomCreate												
PT520C LED49S/830 PSD-VLC VWB BELL CL	4.855	49,5	98	50.000	3.000	sehr breitstahlend	22	DALI	Transparent	500 x 455	943 691 00	-
PT520C LED80S/830 PSD BELL CL	7.997	71	113	50.000	3.000	diffus	22	DALI	Transparent	500 x 455	944 902 00	-
BA Serie												
TC BA-L S 27S/PW930 PSD-VLC WR BK T102	2.700	29	92	50.000	3.000	breitstrahlend	19	DALI	schwarz	415 x 390	949 587 00	-
TC BA-L S 27S/PW930 PSED WR WH401 T102	2.700	29	92	50.000	3.000	breitstrahlend	19	DALI	weiß	415 x 390	949 822 00	-

Diese Leuchten können optional auch in diesen Farben hergestellt werden:

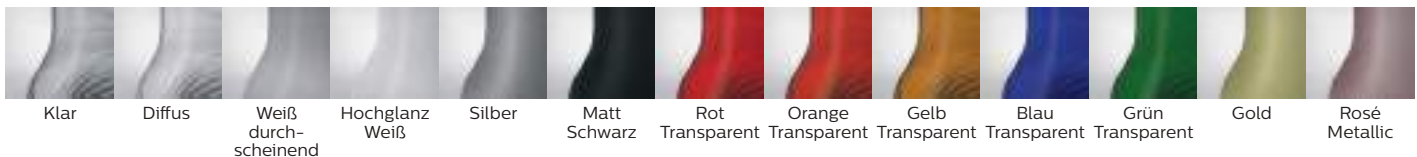

Weitere Optionen auf www.tailored.lighting.philips.com/de





Best



OptiVision Scheinwerfer

Modernste Flächen- und Sportplatzbeleuchtung

- Bis zu 147 Lumen pro Watt
- Systemlichtstrom von 79.000 bis zu 204.000 Lumen
- Mittlere Nutzlebensdauer (L80): 100.000 Stunden
- Symmetrisch oder asymmetrisch strahlende Optiken
- 5 Jahre Garantie

Best

ClearFlood Scheinwerfer

Effiziente LED-Lösung für Flächenbeleuchtung

- Bis zu 160 Lumen pro Watt
- Systemlichtstrom von 12.300 bis zu 70.000 Lumen
- Mittlere Nutzlebensdauer (L80): 100.000 Stunden
- Symmetrisch oder asymmetrisch strahlende Optiken
- 5 Jahre Garantie

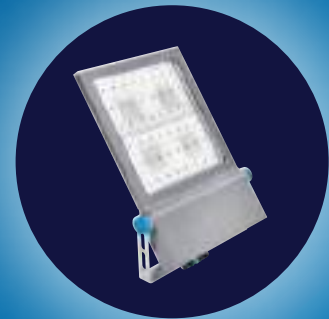

Better



CoreLine Tempo Scheinwerfer

Kompakt und effizient

- Bis zu 144 Lumen pro Watt
- Systemlichtstrom von 4.200 bis 41.300 Lumen
- Mittlere Nutzlebensdauer (L80): bis zu 100.000 Stunden
- Symmetrisch oder asymmetrisch strahlende Optik
- Kompaktes, robustes und sehr flaches Leuchtengehäuse
- 5 Jahre Garantie

Good

Ledinaire Scheinwerfer

Effizient, zuverlässig, kompakt

- Bis zu 105 Lumen pro Watt
- Systemlichtstrom von 1.000 bis 21.000 Lumen
- Mittlere Nutzlebensdauer (L70): 50.000 Stunden
- Symmetrisch oder asymmetrisch strahlende Optik
- Ledinaire Mini optional mit Bewegungs- und Tageslichtsensor erhältlich
- 3 Jahre Garantie



OptiVision LED Gen3.5



Produktbeschreibung

- Ersatz für traditionelle HID Scheinwerfer bis 2.000 W
- Hocheffizientes optisches System mit symmetrischen oder asymmetrischen Lichtverteilungen
- Weitere Energieeinsparungsmöglichkeit durch zusätzliche Steuerung und Dimmung
- Einfache Montage und Wartung dank externem Betriebsgerät und geringem Gewicht

Vorteile

- Hocheffiziente Optiken und Zubehör (Zielfernrohr/LO Blendschutzraster) für eine optimale Streulichtkontrolle und Vermeidung von Lichtverschmutzung
- Eine optionale Systemsteuerung ermöglicht zusätzliche Energieeinsparungen (auch nachträglich realisierbar)
- Minimierung der Wartungskosten und des Energieverbrauchs dank langlebiger LEDs und optimiertem Wärmemanagement des Scheinwerfers sowie des zuverlässigen externen IP66-Betriebsgerätes

Anwendungen

- Flutlichtbeleuchtung für den Sportbereich, Logistikbereiche, Industriegebiete, Parkbereiche



BVP528: Ausführung mit 3 LED-Modulen



BVP518: Ausführung mit 2 LED-Modulen



Optionale Befestigung des Betriebsgerät auf dem Montagebügel (HGB)



Einstellhilfe inkl. Zielfernrohr für eine normgerechte Beleuchtung**

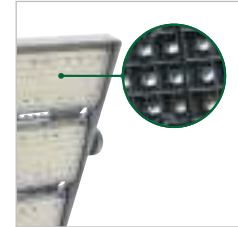

Internes Blendschutzraster LO

Technische Daten

Produktbezeichnung	Ersatz für Hochdruck-Entladungslampe ¹	lm ²	W ³	lm/W ⁴	h ⁵ (L80)	K ⁶	Dimmbar ⁸	L x B x H mm	Bestell-Nr. EOC	ELDAS-Nr.
Asymmetrische Optik, DALI dimmbar, Ballwurfsicher gemäß VDE 0710-13										
BVP528 2200/740 BV A35-WB D9 T15 LO 100K*	NEU 2.000 W	158.000	1.500	105	100.000	4.000	DALI	737 x 695 x 128	201 040 00	924705491
BVP528 2200/740 BV A35-NB D9 T15 LO 100K*	NEU 2.000 W	133.600	1.500	89	100.000	4.000	DALI	737 x 695 x 128	201 057 00	924705481
BVP518 1480/740 BV A35-WB D9 T15 LO 100K*	NEU 1.000 W	105.400	1.000	105	100.000	4.000	DALI	538 x 695 x 118	227 385 00	924705381
BVP528 2070/730 BV A35-WB D9 T15 LO 100K*	NEU 2.000 W	147.000	1.500	98	100.000	3.000	DALI	737 x 695 x 128	227 361 00	924705471
BVP528 2070/730 BV A35-NB D9 T15 LO 100K*	NEU 2.000 W	124.200	1.500	83	100.000	3.000	DALI	737 x 695 x 128	227 378 00	924705461
BVP518 1380/730 BV A35-WB D9 T15 LO 100K*	NEU 1.000 W	98.000	1.000	98	100.000	3.000	DALI	538 x 695 x 118	233 089 00	924705351
BVP528 2200/740 BV A65-WB D9 T15 100K	NEU 2.000 W	173.600	1.500	116	100.000	4.000	DALI	737 x 695 x 128	233 096 00	924705531
BVP518 1480/740 BV A65-WB D9 T15 100K	NEU 1.000 W	115.800	1.000	116	100.000	4.000	DALI	538 x 695 x 118	233 102 00	924705391
Zubehör										
ZVP417 Einstellhilfe**	NEU	Einstellhilfe inkl. Zielfernrohr für normgerechte Beleuchtung							877 637 00	-
HGB Bausatz	NEU	Bausatz zur optionalen Befestigung des externen Betriebsgerätes am Montagebügel							895 006 00	-

* BMU förderfähig

** Einstellhilfe & Zielfernrohr abweichend von Abbildung

BV: Externes Betriebsgerät beigelegt - Montage bis zu einer Entfernung von 200m zum Scheinwerfer möglich

HGB: Betriebsgeräte am Montagebügel befestigt

LO: Ausführung für optimale Kontrolle und Begrenzung des Streulichts gemäß LAI

Optional auf Anfrage:

- 5.700 K
- Weitere Lichtstrompakete

- Konstantlichtstrom
- Diverse Optiken

- Lichtsteuerung

Musteranlage 1: 4 Masten (16 m), 80 lux

Mittelmaste

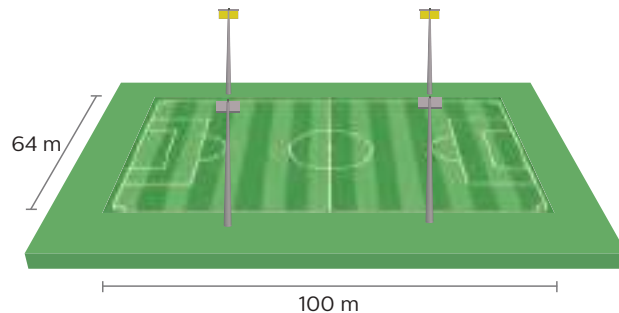

Distanz Wohnbebauung bis Seitenlinie zur Einhaltung der Blendungsbegrenzung

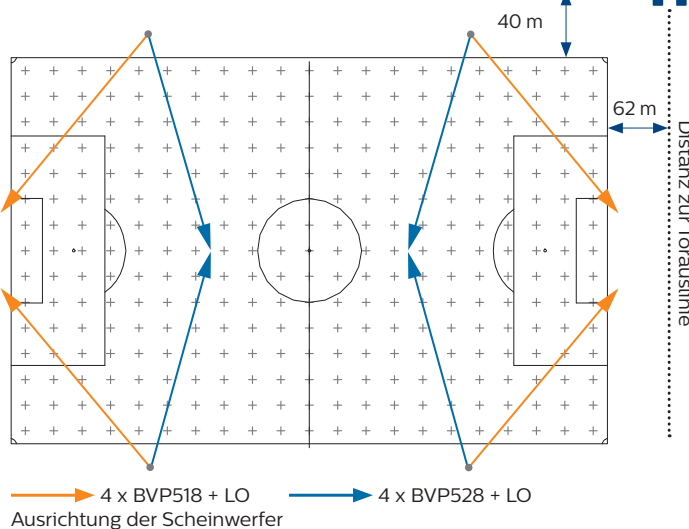

Technische Daten

Masten	4 Stk., Höhe: 16 m
Scheinwerfer	4 x OptiVision LED Gen3.5, 1.000 W 4 x OptiVision LED Gen3.5, 1.500 W
Produktbezeichnung	4 x BVP518 1xLED1480/740 50K A35-NB +LO* 4 x BVP528 1xLED2220/740 50K A35-WB +LO*
Anlagensystemleistung	10 kW
Eh mittel	> 80 Lux nach SLG
Emin/Emittel	> 0,4
Farbwiedergabe R_a	> 70
Blendung GR max	50.3
Licht oberhalb 90° ULOR	0%
Wartungsfaktor MF	0,9

* Die Lichtberechnung inkl. Optikauswahl und Ausrichtkoordinaten wird bei Auftragserteilung bereitgestellt.

Das Produkt – OptiVision LED Gen3.5

- Optimale Blendungsbegrenzung durch exakte Lichtverteilung bei minimalem Streulicht
- Bessere Insektenverträglichkeit dank fehlender UV-Strahlung (auch in 3.000K erhältlich für noch bessere Verträglichkeit für Insekten)
- Hervorragende Lichtqualität für Spieler und Zuschauer durch gute Farbwiedergabe
- Minimierung der Betriebskosten und des Ausfallrisikos dank langlebiger LEDs und optimiertem Wärmemanagement
- Sofortiges Licht ohne Aufwärm- und Abkühlzeit dank LED-Technik

effeSPORT ist ein nationales Förderprogramm des Fachverbandes der Beleuchtungsindustrie FVB zur Sanierung der Beleuchtungen von Sportanlagen. www.effesport.ch

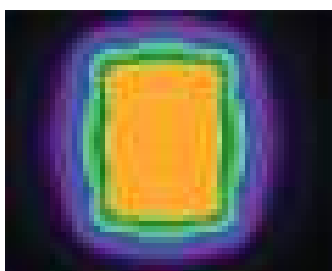

Standard:
Beleuchtung eines Sportplatzes mit normalen Scheinwerfern ohne Streulichtbegrenzung

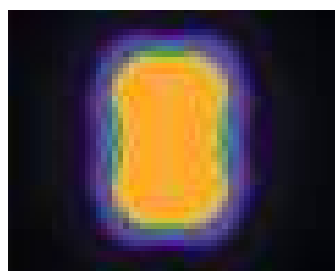

LO:
Beleuchtung eines Sportplatzes mit Scheinwerfern mit Streulichtbegrenzung (LO)



BV Ausführung:
Externes Betriebsgerät für entfernte Montage im Karton beigelegt



HGB Ausführung:
Externes Betriebsgerät auf Montagebügel vormontiert

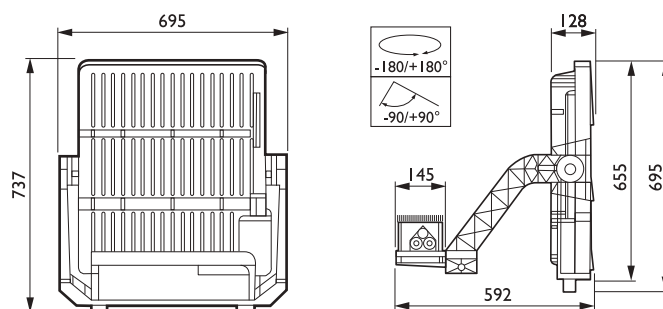

Ausführung BVP528. Abmessungen in mm

ClearFlood



Produktbeschreibung

- Optimale Anpassung an die Projektanforderungen durch eine breite Auswahl an Optiken
- Entwickelt für 1:1-Ersatz von konventionellen Scheinwerfern mit Hochdruck-Entladungslampen bis 1000 W
- Einfache Installation und simples Wartungskonzept

Vorteile

- Minimale Wartungskosten durch langlebige LED
- Kurze Amortisationszeit
- Diverse Steuerungsoptionen gewährleisten eine intelligente Beleuchtung mit höherer Effizienz
- Kompatibel mit PerfectPlay-Beleuchtungssystem

Anwendungen

- Flughäfen und Hafenanlagen
- Industrie- und Logistikflächen
- Sportanlagen



Die ClearFlood BVP650 verfügt über einen Zugang zum Geräteraum (Treiber) und LED-Modul



ClearFlood Large BVP651 verfügt über einen getrennten Zugang zum Geräteraum (Treiber) und LED-Modul



Winkelskala für eine einfache Montage



Montageanleitung BVP650 mit Abmessungen und Gewichten



Montageanleitung BVP651 mit Abmessungen und Gewichten

Technische Daten

Produktbezeichnung	Ersatz für Hochdruck-Entladungslampe ¹	lm ²	W ³	lm/W ⁴	h ⁵ (L80)	K ⁶	L x B x H mm	Bestell-Nr. EOC	ELDAS-Nr.	BVP650		BVP651	
										IP66	IK09	IP66	IK08
Symmetrische Optik (S)													
BVP650 LED140-4S/740 S ALU PSU	bis zu 150 W/140 W	12.542	87	144	100.000	4.000	562 x 580 x 95	090 319 00	-				
BVP650 LED240-4S/740 S ALU PSU	bis zu 250 W	21.182	147	144	100.000	4.000	562 x 580 x 95	090 364 00	-				
BVP650 LED340-4S/740 S ALU PSU	bis zu 250 W	29.406	220	133	100.000	4.000	562 x 580 x 95	090 418 00	-				
BVP651 LED450-4S/740 S ALU PSU	bis zu 400 W	39.150	275	142	100.000	4.000	817 x 597 x 80	107 758 00	924700182				
BVP651 LED500-4S/740 S ALU PSU	bis zu 2 x 400 W	43.000	310	139	100.000	4.000	817 x 597 x 80	107 826 00	924700382				
BVP651 LED550-4S/740 S ALU PSU	bis zu 400 W	48.160	350	140	100.000	4.000	817 x 597 x 80	107 895 00	924700582				
BVP651 LED600-4S/740 S ALU PSU	bis zu 1.000 W	51.600	383	136	100.000	4.000	817 x 597 x 80	107 963 00	924700782				
BVP651 LED650-4S/740 S ALU PSU	bis zu 1.000 W	56.100	418	134	100.000	4.000	817 x 597 x 80	108 038 00	924700982				
BVP651 LED700-4S/740 S ALU PSU	bis zu 1.000 W	59.500	455	131	100.000	4.000	817 x 597 x 80	108 106 00	-				
BVP651 LED750-4S/740 S ALU PSU	bis zu 1.000 W	63.840	500	129	100.000	4.000	817 x 597 x 80	112 813 00	-				
BVP651 LED800-4S/740 S ALU PSU	bis zu 1.000 W	67.200	540	124	100.000	4.000	817 x 597 x 80	889 760 00	941000791				
Asymmetrische Optik (OFA52)													
BVP650 LED140-4S/740 OFA52 ALU PSU	bis zu 150 W/140 W	12.347	87	141	100.000	4.000	562 x 580 x 95	090 463 00	-				
BVP650 LED240-4S/740 OFA52 ALU PSU	bis zu 250 W	20.853	147	142	100.000	4.000	562 x 580 x 95	090 517 00	-				
BVP650 LED340-4S/740 OFA52 ALU PSU	bis zu 250 W	28.950	220	131	100.000	4.000	562 x 580 x 95	090 562 00	-				
BVP651 LED450-4S/740 OFA52 ALU PSU	bis zu 400 W	38.700	275	141	100.000	4.000	817 x 597 x 80	107 765 00	924700082				
BVP651 LED500-4S/740 OFA52 ALU PSU	bis zu 2 x 400 W	42.500	310	137	100.000	4.000	817 x 597 x 80	107 833 00	924700282				
BVP651 LED550-4S/740 OFA52 ALU PSU	bis zu 400 W	47.600	350	138	100.000	4.000	817 x 597 x 80	107 901 00	924700482				
BVP651 LED600-4S/740 OFA52 ALU PSU	bis zu 1.000 W	51.000	383	134	100.000	4.000	817 x 597 x 80	107 970 00	924700682				
BVP651 LED650-4S/740 OFA52 ALU PSU	bis zu 1.000 W	55.440	418	132	100.000	4.000	817 x 597 x 80	108 045 00	924700882				
BVP651 LED700-4S/740 OFA52 ALU PSU	bis zu 1.000 W	58.800	455	129	100.000	4.000	817 x 597 x 80	108 113 00	-				
BVP651 LED750-4S/740 OFA52 ALU PSU	bis zu 1.000 W	63.080	500	127	100.000	4.000	817 x 597 x 80	112 820 00	-				
BVP651 LED800-4S/740 OFA52 ALU PSU	bis zu 1.000 W	66.400	540	123	100.000	4.000	817 x 597 x 80	889 753 00	941000781				

Optional auf Anfrage:

- 3.000 oder 5.700 K
- Individuelle Lichtstrompakete
- Konstantlichtstrom
- Diverse Optiken
- Diverse Steuerungsoptionen (DALI, LineSwitch, etc)
- Meerwasserbeständige MSP Lackierung
- Ballwurfsicherheit
- Diverse Gehäusefarben

CoreLine Tempo



Produktbeschreibung

- Entwickelt für 1:1-Ersatz von konventionellen Scheinwerfern mit Hochdruck-Entladungslampen bis 400 W
- Vorinstalliertes Anschlusskabel (1 m) mit Kabelverbinder für eine einfache Installation
- Kompaktes, robustes und sehr flaches Leuchtengehäuse

Vorteile

- Sehr hohe Energieeinsparungen im Vergleich zu konventionellen Lichtlösungen
- Mittlere Nutzlebensdauer (L80): 75.000/100.000 Stunden – dadurch wartungsarm
- Hocheffizient: Bis zu 144 lm/W Leuchten- Lichtausbeute

Anwendungen

- Freiflächen und Sportanlagen
- Industriefläche und Ladezonen
- Gebäudefassaden
- Werbetafeln



Montageanleitung BVP110 inkl. Maße und Gewichte



Robustes und sehr flaches Gehäuse mit passiver Kühlung für optimales Thermomanagement und lange Lebensdauer.

Einfacher elektrischer Anschluss mit außenliegendem Kabelverbinder (IP68)



Montageanleitung BVP125 inkl. Maße und Gewichte



Montageanleitung BVP130 inkl. Maße und Gewichte



Montageanleitung BVP140 inkl. Maße und Gewichte

Technische Daten

Produktbezeichnung	BVP110:		BVP125/130:				BVP140:		
	Ersatz für Hochdruck-Entladungslampe ¹	lm ²	W ³	lm/W ⁴	h ⁵ (L80)	K ⁶	L x B x H mm	Bestell-Nr. EOC	ELDAS-Nr.
Symmetrische Optik (S)									
BVP110 LED42/NW S	bis zu 70 W	4.200	38	111	75.000	4.000	285 x 254 x 52	306 360 00	924704402
BVP125 LED80-4S/730 S	NEU bis zu 150 W	8.000	72	114	75.000	3.000	389 x 265 x 67	905 217 00	924705041
BVP125 LED80-4S/740 S	bis zu 150 W	8.000	66	124	75.000	4.000	389 x 265 x 67	455 903 00	924704602
BVP125 LED120-4S/730 S	NEU bis zu 250 W	12.000	106	116	75.000	3.000	389 x 265 x 67	905 194 00	924705021
BVP125 LED120-4S/740 S	bis zu 250 W	12.000	98	126	75.000	4.000	389 x 265 x 67	455 897 00	924705602
BVP130 LED160-4S/730 S	NEU bis zu 250 W	16.000	136	121	75.000	3.000	486 x 389 x 40	905 255 00	924705121
BVP130 LED160-4S/740 S	bis zu 250 W	16.000	126	130	75.000	4.000	486 x 389 x 40	096 441 00	-
BVP130 LED210-4S/730 S	NEU bis zu 400 W	20.500	170	121	75.000	3.000	486 x 389 x 40	905 248 00	924705141
BVP130 LED210-4S/740 S	bis zu 400 W	21.000	164	130	75.000	4.000	486 x 389 x 40	096 434 00	-
BVP130 LED260-4S/730 S	NEU bis zu 400 W	26.000	240	110	75.000	3.000	486 x 389 x 40	905 231 00	924705161
BVP130 LED260-4S/740 S	bis zu 400 W	26.000	220	120	75.000	4.000	486 x 389 x 40	096 427 00	-
BVP140 LED360-4S 31K3/730 S*	NEU bis zu 400 W	31.300	245	128	100.000	3.000	627 x 560 x 70	905 309 00	924705221
BVP140 LED360-4S 31K3/740 S*	bis zu 400 W	31.300	225	139	100.000	4.000	627 x 560 x 70	872 847 00	924500211
BVP140 LED420-4S 36K1/730 S*	NEU bis zu 400 W	36.100	275	131	100.000	3.000	627 x 560 x 70	905 293 00	924705241
BVP140 LED420-4S 36K1/740 S*	bis zu 400 W	36.100	250	144	100.000	4.000	627 x 560 x 70	872 830 00	924500231
BVP140 LED450-4S 38K7/730 S*	NEU bis zu 400 W	38.700	295	131	100.000	3.000	627 x 560 x 70	905 286 00	924705261
BVP140 LED480-4S 41K3/740 S*	bis zu 400 W	41.280	295	140	100.000	4.000	627 x 560 x 70	872 823 00	924500251

* Type BVP140 abweichend von Abbildung



Optional auf Anfrage:

- DALI

Technische Daten

Produktbezeichnung	Ersatz für Hochdruck-Entladungslampe ¹	lm ²	W ³	lm/W ⁴	h ⁵ (L80)	K ⁶	L x B x H mm	Bestell-Nr. EOC	ELDAS-Nr.
Asymmetrische Optik (A)									
BVP110 LED42/NW A	bis zu 70 W	4.200	38	111	75.000	4.000	285 x 254 x 52	306 353 00	924714402
BVP125 LED80-4S/730 A	NEU bis zu 150 W	8.000	72	114	75.000	3.000	389 x 265 x 67	905 187 00	924705031
BVP125 LED80-4S/740 A	bis zu 150 W	8.000	66	124	75.000	4.000	389 x 265 x 67	455 880 00	924714602
BVP125 LED120-4S/730 A	NEU bis zu 250 W	12.000	106	116	75.000	3.000	389 x 265 x 67	905 156 00	924705011
BVP125 LED120-4S/740 A	bis zu 250 W	12.000	98	126	75.000	4.000	389 x 265 x 67	455 873 00	924715602
BVP130 LED160-4S/730 A	NEU bis zu 250 W	16.000	136	121	75.000	3.000	486 x 389 x 40	905 200 00	924705111
BVP130 LED160-4S/740 A	bis zu 250 W	16.000	126	130	75.000	4.000	486 x 389 x 40	096 410 00	-
BVP130 LED205-4S/730 A	NEU bis zu 400 W	20.500	170	121	75.000	3.000	486 x 389 x 40	905 163 00	924705131
BVP130 LED210-4S/740 A	bis zu 400 W	21.000	164	130	75.000	4.000	486 x 389 x 40	096 403 00	-
BVP130 LED260-4S/730 A	NEU bis zu 400 W	26.000	240	110	75.000	3.000	486 x 389 x 40	905 170 00	924705151
BVP130 LED260-4S/740 A	bis zu 400 W	26.000	220	120	75.000	4.000	486 x 389 x 40	096 397 00	-
BVP140 LED360-4S 30K6/730 A*	NEU bis zu 400 W	30.600	245	125	100.000	3.000	627 x 560 x 70	905 279 00	924705211
BVP140 LED360-4S 30K6/740 A*	bis zu 400 W	30.600	225	136	100.000	4.000	627 x 560 x 70	872 809 00	924500201
BVP140 LED420-4S 35K3/730 A*	NEU bis zu 400 W	35.280	275	128	100.000	3.000	627 x 560 x 70	905 262 00	924705231
BVP140 LED420-4S 35K3/740 A*	bis zu 400 W	35.280	250	141	100.000	4.000	627 x 560 x 70	872 793 00	924500221
BVP140 LED450-4S 37K8/730 A*	NEU bis zu 400 W	37.800	295	128	100.000	3.000	627 x 560 x 70	905 224 00	924705251
BVP140 LED480-4S 40K3/740 A*	bis zu 400 W	40.320	295	137	100.000	4.000	627 x 560 x 70	872 786 00	924500241

* Type BVP140 abweichend von Abbildung

Good

Ledinaire Mini



Ledinaire Mini BVP154



Ledinaire Mini BVP154 Ausführung mit flexibel einstellbarem Bewegungs- und Tageslichtsensor (MDU)

Produktbeschreibung

- Kompaktes und robustes Aluminium-Gehäuse mit Echtglasabdeckung
- Lichtstropakete von 1.000 bis 5.250 Lumen
- Symmetrische Lichtverteilung
- LEDs in neutralweißer (4.000 K) oder warmweißer (3.000 K) Lichtfarbe und guter Farbwiedergabe (Ra 80)
- Ausführung mit Bewegungs- und Tageslichtsensor optional erhältlich (BVP154 MDU) - mittels Fernbedienung einstellbar

Vorteile

- Hohe Energieeinsparung gegenüber herkömmlichen Scheinwerfern
- Mittlere Nutzlebensdauer (L70): 50.000 Stunden – dadurch wartungsarm
- Vorinstalliertes Anschlusskabel (1 m) für eine einfache Installation

Anwendungen

- Einfache Flächenbeleuchtung für kleine Parkplätze und Carports, Sicherheitsbeleuchtung, Landschaftsbeleuchtung und Anstrahlungen



Montageanleitung BVP154 inkl. Maße und Gewichte



Montageanleitung BVP154 MDU inkl. Maße und Gewichte

Technische Daten

Produktbezeichnung	Ersatz für Halogen-Glühlampen ¹	lm ²	W ³	lm/W ⁴	h ⁵ (L70)	K ⁶	L x B x H mm	Bestell-Nr. EOC	ELDAS-Nr.
Symmetrische Optik									
BVP154 LED10/840 PSU 10W VWB CE	bis zu 100 W	1.050	10	105	50.000	4.000	137 x 88 x 31	329 710 99	924500021
BVP154 LED21/840 PSU 20W VWB CE	bis zu 250 W	2.100	20	105	50.000	4.000	161 x 109 x 31	329 734 99	924500061
BVP154 LED52/840 PSU 50W VWB CE	bis zu 400 W	5.250	50	105	50.000	4.000	281 x 193 x 39	329 758 99	924500101
BVP154 LED10/830 PSU 10W VWB CE	bis zu 100 W	1.000	10	100	50.000	3.000	137 x 88 x 31	329 703 99	924500001
BVP154 LED20/830 PSU 20W VWB CE	bis zu 250 W	2.000	20	100	50.000	3.000	161 x 109 x 31	329 727 99	924500041
BVP154 LED50/830 PSU 50W VWB CE	bis zu 400 W	5.000	50	100	50.000	3.000	281 x 193 x 39	329 741 99	924500081
Symmetrische Optik, flexibel einstellbarer Bewegungs- und Tageslichtsensor (MDU)									
BVP154 LED10/840 PSU 10W VWB MDU CE	bis zu 100 W	1.050	10	105	50.000	4.000	189 x 123 x35	331 324 99	924500031
BVP154 LED21/840 PSU 20W VWB MDU CE	bis zu 250 W	2.100	20	105	50.000	4.000	189 x 123 x35	331 348 99	924500071
BVP154 LED52/840 PSU 50W VWB MDU CE	bis zu 400 W	5.250	50	105	50.000	4.000	309 x 202 x 38	331 362 99	924500111
BVP154 LED10/830 PSU 10W VWB MDU CE	bis zu 100 W	1.000	10	100	50.000	3.000	189 x 123 x35	331 317 99	924500011
BVP154 LED20/830 PSU 20W VWB MDU CE	bis zu 250 W	2.000	20	100	50.000	3.000	189 x 123 x35	331 331 99	924500051
BVP154 LED50/830 PSU 50W VWB MDU CE	bis zu 400 W	5.000	50	100	50.000	3.000	309 x 202 x 38	331 355 99	924500091



Ledinaire Maxi



Ledinaire Maxi BVP155

Produktbeschreibung

- Kompaktes und robustes Aluminium-Gehäuse mit Echtglasabdeckung
- Lichtstrompakete von 10.000 bis 20.000 Lumen
- LEDs in neutralweißer (4.000 K) Lichtfarbe und guter Farbwiedergabe (R_a 80)
- Symmetrische oder asymmetrische Lichtverteilung

Vorteile

- Hohe Energieeinsparung gegenüber herkömmlichen Scheinwerfern
- Mittlere Nutzlebensdauer (L70): 50.000 Stunden – dadurch wartungsarm
- Vorinstalliertes Anschlusskabel (1 m) für eine einfache Installation

Anwendungen

- Freiflächen und Sportanlagen, Industrieflächen und Ladezonen, Gebäudefassaden, Werbetafeln



Ledinaire Maxi BVP155
Ausführung mit
asymmetrischer Optik (AWB)



Montageanleitung
BVP155 symmetrisch
inkl. Maße und Gewichte



Montageanleitung
BVP155 asymmetrisch
inkl. Maße und Gewichte

Technische Daten

Produktbezeichnung	Ersatz für Hochdruck-Entladungslampen ¹	lm ²	W ³	lm/W ⁴	h ⁵ (L70)	K ⁶	L x B x H mm	Bestell-Nr. EOC	ELDAS-Nr.
Ledinaire Maxi Scheinwerfer aus Aluminium, mit schaltbarem, elektronischem Betriebsgerät und Montagebügel, symmetrisch sehr breitstrahlend									
BVP155 LED105/840 PSU 100W VWB CE	bis zu 100 W	10.500	100	105	50.000	4.000	364 x 232 x 58	331 256 99	924500131
BVP155 LED157/840 PSU 150W VWB CE	bis zu 250 W	15.750	150	105	50.000	4.000	437 x 290 x 60	331 263 99	924500151
BVP155 LED210/840 PSU 200W VWB CE	bis zu 400 W	21.000	200	105	50.000	4.000	493 x 332 x 60	331 270 99	-
Ledinaire Maxi Scheinwerfer aus Aluminium, mit schaltbarem, elektronischem Betriebsgerät und Montagebügel, asymmetrische Lichtverteilung									
BVP155 LED100/840 PSU 100W AWB CE	bis zu 100 W	10.500	100	100	50.000	4.000	360 x 236 x 58	331 287 99	924500121
BVP155 LED150/840 PSU 150W AWB CE	bis zu 250 W	15.000	150	100	50.000	4.000	430 x 293 x 60	331 294 99	924500141
BVP155 LED200/840 PSU 200W AWB CE	bis zu 400 W	20.000	200	100	50.000	4.000	491 x 336 x 60	331 300 99	924500161

* Type BVP106 abweichend von Abbildung



Best



LumiStreet Gen2

Die effizienteste und langlebige LED-Straßenleuchte

- Bis zu 150 Lumen pro Watt
- Mittlere Nutzlebensdauer (L90): 100.000 Stunden
- Hohe Schutzart und Schlagfestigkeit
- Universeller Mastadapter: Aufsatz- und Ansatzmontage am Zopfmaß 48-76 mm
- Homogene Lichtverteilung durch Mehrfachüberlagerungsoptik
- 5 Jahre Garantie

Better

ClearWay Gen2

Einfach zu installieren und mit langer Lebensdauer

- Typisch 140 Lumen pro Watt
- Mittlere Nutzlebensdauer (L80): 100.000 Stunden
- Universeller Mastadapter: Aufsatz- und Ansatzmontage am Zopfmaß 48-76mm
- Homogene Lichtverteilung durch Mehrfachüberlagerungsoptik
- Verstellbarer Neigungswinkel
- 5 Jahre Garantie



LumiStreet Gen2



Produktbeschreibung

- Die effizienteste und langlebigste LED-Straßenleuchte
- Bis zu 141 Lumen pro Watt
- Mittlere Nutzlebensdauer (L90): 100.000 Stunden
- Kompaktes und flaches Gehäuse bestehend aus Aluminiumdruckguss und gehärtetem Flachglas
- Geräteraumabdeckung aus Aluminium

Vorteile

- Universeller Mastadapter für einfache Aufsatz- und Ansatzmontage am Zopfmaß 48-76 mm
- Mehrfachüberlagerungsoptik für eine sehr homogene Lichtverteilung
- Hohe Schutzart mit IP66 und Schlagfestigkeit mit IK09 für erhöhte Robustheit

Anwendungen

- Haupt- und Nebenstraßen, Rad und Fußwege, Parkplätze
- Werkstraßen und Industrieanlagen



Technische Daten



Produktbezeichnung	Ersatz für HPL ¹	lm ²	W ³	lm/W ⁴	h ⁵ (L80)	K ⁶	Für Mastzopf-durchmesser	L x B x H mm	Bestell-Nr. EOC	ELDAS-Nr.
BGP291 LED25-4S/740 II DM11 48/76S POLE	80W	2.200	16	136	100.000	4.000	48-76	472 x 234 x 95	125 629 00	-
BGP291 LED35-4S/740 II DM11 48/76S POLE	125W	3.150	22	142	100.000	4.000	48-76	472 x 234 x 95	125 636 00	-
BGP292 LED70-4S/740 II DM11 48/76S POLE	250W	6.230	43	145	100.000	4.000	48-76	573 x 234 x 95	125 643 00	-
BGP292 LED120-4S/740 II DM11 48/76S POLE	400W	10.440	75	139	100.000	4.000	48-76	573 x 234 x 95	125 650 00	-

ClearWay Gen2



Produktbeschreibung

- Einfach zu installieren und mit langer Nutzlebensdauer
- Bis zu 134 Lumen pro Watt
- Mittlere Nutzlebensdauer (L80): 100.000 Stunden
- Kompaktes und flaches Gehäuse bestehend aus Aluminiumdruckguss und gehärtetem Flachglas

Vorteile

- Universeller Mastadapter für einfache Aufsatz- und Ansatzmontage am Zopfmaß 48-76 mm
- Einfache Neigungsverstellung ohne Öffnen der Abdeckung
- Mehrfachüberlagerungsoptik für eine sehr homogene Lichtverteilung
- Hohe Schutzart mit IP66 und Schlagfestigkeit mit IK08 für erhöhte Robustheit

Anwendungen

- Haupt- und Nebenstraßen, Rad- und Fußwege
- Parkplätze, Werkstraßen und Industrieanlagen

Technische Daten



Produktbezeichnung	Ersatz für HPL ¹	lm ²	W ³	lm/W ⁴	h ⁵ (L80)	K ⁶	Für Mastzopf-durchmesser	L x B x H mm	Bestell-Nr. EOC	ELDAS-Nr.
BGP307 LED18-4S/740 I DM11 48/76S	80 W	1.584	12	132	100.000	4.000	48-76	526 x 326 x 109	996 294 00	941009111
BGP307 LED35-4S/740 I DM11 48/76S	125 W	3.080	22	140	100.000	4.000	48-76	526 x 326 x 109	996 300 00	941009121
BGP307 LED69-4S/740 I DM11 48/76S	250 W	6.160	41	150	100.000	4.000	48-76	526 x 326 x 109	996 317 00	941009131
BGP307 LED120-4S/740 I DM11 48/76S	400 W	10.200	74	138	100.000	4.000	48-76	526 x 326 x 109	996 324 00	941009141
Parkplatzversion										
BGP307 LED69-4S/740 II DX10 D11 48/76S	bis 250W	5.900	41	143	100.000	4.000	48-76	526 x 326 x 109	119 970 00	-

Parkplatzversion:

Für Ein- und Mehrreihige Parkplätze: Masthöhe 6m, Mastabstand 27,5m (alle 11 Parkplätze eine Leuchte)
 Beleuchtungsstärke Emittel >= 10lx*, Gleichmäßigkeit Uo >= 0,25

Dimmung auf 50% über zusätzlich Steuerphase möglich. Inklusive 6m Anschlussleitung.

* laut DIN EN 12464-2 mit der Ref 5.9.2 mit einer mittleren Beleuchtungsstärke von Em von 10 lux (Uo 0,25, RGL 50 und Ra 20)
 für mittleres Verkehrsaufkommen, z.B. Parkplätze von Warenhäusern, Bürogebäuden, Fabriken, Sportanlagen und Mehrzweckhallen

Das neue vernetzte Beleuchtungssystem Interact Pro – perfekt geeignet für kleine und mittelgroße Beleuchtungsanlagen, mit kabelloser Steuerung (ZigBee) via App oder Dashboard.

interact ready.

CoreLine Feuchtraumleuchte

Produktbezeichnung	Ersatz für TL-D ¹	lm ²	W ³	lm/W ⁴	h ⁵ (L75)	K ⁶	DV ⁷	Dimmbar ⁸	L x B x H mm	Bestell-Nr. EOC	ELDAS-Nr.
WT120C G2 LED40S/840 IA1 L1200	Interact ready 2 x 36 W/1 x 58 W	4.000	30	133	50.000	4.000	Opt.*	Funk	1.215 x 80 x 76	397 135 00	941305191
WT120C G2 LED60S/840 IA1 L1500	Interact ready 2 x 58 W/2 x 49 W	6.000	45,5	132	50.000	4.000	Opt.*	Funk	1.515 x 80 x 76	397 142 00	941305291

CoreLine Lichtleiste

Produktbezeichnung	Ersatz für T8 ¹	lm ²	W ³	lm/W ⁴	h ⁵ (L70)	K ⁶	DV ⁷	Dimmbar ⁸	L x B x H mm	Bestell-Nr. EOC	ELDAS-Nr.
BN124C LED41S/840 IA1 TW1 L1200	Interact ready 2 x 36 W	4.100	39	105	50.000	4.000	ja	Funk	1.134 x 64 x 82	337 333 99	941100141
BN124C LED53S/840 IA1 TW1 L1500	Interact ready 2 x 58 W	5.300	52	102	50.000	4.000	ja	Funk	1.416 x 64 x 82	337 340 99	941100161

CoreLine Einlegeleuchte

Produktbezeichnung	Ersatz für T5/T8 ¹	lm ²	W ³	lm/W ⁴	h ⁵ (L75)	K ⁶	UGR _R	Dimmbar ⁸	L x B x H mm	Bestell-Nr. EOC	ELDAS-Nr.
quadratisch Leuchte, Modul 625, Interact Ready; Opal UGR _R 22 (NOC), BAP-tauglich UGR _R 19 (OC)											
RC135B LED37S/840 W62L62 IA1 NOC	Interact ready 4 x 18/14 W	3.700	35,4	105	50.000	4.000	22	Funk	622 x 622 x 41	996 553 00	-
RC135B LED37S/840 W62L62 IA1 OC	Interact ready 4 x 18/14 W	3.700	35,4	105	50.000	4.000	19	Funk	622 x 622 x 41	996 522 00	-

CoreLine Panel

Produktbezeichnung	Ersatz für T5/T8 ¹	lm ²	W ³	lm/W ⁴	h ⁵ (L75)	K ⁶	UGR _R	Dimmbar ⁸	L x B x H mm	Bestell-Nr. EOC	ELDAS-Nr.
Einlegeleuchte, quadratisch, Modul 625, Interact Ready; Opal UGR _R 22 (NOC), BAP-tauglich UGR _R 19 (OC)											
RC133V LED36S/840 W62L62 IA1 NOC	Interact ready 4 x 14/18 W	3.600	36	100	50.000	4.000	22	Funk	622 x 622 x 42	385 187 00	941301641
RC133V LED36S/840 W62L62 IA1 OC	Interact ready 4 x 14/18 W	3.600	36	100	50.000	4.000	19	Funk	622 x 622 x 42	385 224 00	941301651
Einlegeleuchte, quadratisch, Modul 600, Interact Ready; Opal UGR _R 22 (NOC), BAP-tauglich UGR _R 19 (OC)											
RC132V LED36S/840 W60L60 IA1 NOC	Interact ready 4 x 14/18 W	3.600	36	100	50.000	4.000	22	Funk	597 x 597 x 42	385 163 00	941400691
RC132V LED36S/840 W60L60 IA1 OC	Interact ready 4 x 14/18 W	3.600	36	100	50.000	4.000	19	Funk	597 x 597 x 42	385 200 00	941400701
Einlegeleuchte, Langfeld, Modul 600, Interact Ready; Opal UGR _R 22 (NOC), BAP-tauglich UGR _R 19 (OC)											
RC132V LED36S/840 W30L120 IA1 NOC	Interact ready 4 x 14/18 W	3.600	36	100	50.000	4.000	22	Funk	1.197 x 297 x 42	385 194 00	941400671
RC132V LED36S/840 W30L120 IA1 OC	Interact ready 1 x 28/36/54 W	3.600	36	100	50.000	4.000	19	Funk	1.197 x 297 x 42	385 231 00	941400681

CoreLine Anbauleuchte

Produktbezeichnung	Ersatz für T5/T8 ¹	lm ²	W ³	lm/W ⁴	h ⁵ (L75)	K ⁶	UGR _R	Dimmbar ⁸	L x B x H mm	Bestell-Nr. EOC	ELDAS-Nr.
quadratische Leuchte, Modul 600, Interact Ready; Opal UGR _R 22 (NOC), BAP-tauglich UGR _R 19 (OC)											
SM134V LED37S/840 W60L60 IA1 NOC	Interact ready 4 x 18/14 W	3.700	35,4	105	50.000	4.000	22	Funk	600 x 600 x 47	996 652 00	941303741
SM134V LED37S/830 W60L60 IA1 NOC	Interact ready 4 x 18/14 W	3.700	35,4	105	50.000	3.000	22	Funk	600 x 600 x 47	996 683 00	941303641
SM134V LED37S/840 W60L60 IA1 OC	Interact ready 4 x 18/14 W	3.700	35,4	105	50.000	4.000	19	Funk	600 x 600 x 47	996 676 00	941303781
SM134V LED37S/830 W60L60 IA1 OC	Interact ready 4 x 18/14 W	3.700	35,4	105	50.000	3.000	19	Funk	600 x 600 x 47	996 690 00	941303681
Langfeldleuchte, Modul 600, Interact Ready; Opal UGR _R 22 (NOC), BAP-tauglich UGR _R 19 (OC)											
SM134V LED37S/840 W20L120 IA1 NOC	Interact ready 1 x 58/49 W	3.700	35,4	105	50.000	4.000	22	Funk	1.170 x 197 x 47	996 621 00	941303721
SM134V LED37S/830 W20L120 IA1 NOC	Interact ready 1 x 58/49 W	3.700	35,4	105	50.000	3.000	22	Funk	1.170 x 197 x 47	996 645 00	941303621
SM134V LED37S/840 W20L120 IA1 OC	Interact ready 1 x 58/49 W	3.700	35,4	105	50.000	4.000	19	Funk	1.170 x 197 x 47	996 638 00	941303731
SM134V LED37S/830 W20L120 IA1 OC	Interact ready 1 x 58/49 W	3.700	35,4	105	50.000	3.000	19	Funk	1.170 x 197 x 47	996 669 00	941303631

CoreLine Downlight

Produktbezeichnung	Ersatz für KLL ¹	lm ²	W ³	lm/W ⁴	h ⁵ (L70)	K ⁶	DV ⁷	Dimmbar ⁸	Ø mm	L x B x H mm	Bestell-Nr. EOC	ELDAS-Nr.
DN140B LED20S/830 WR IA1	Interact ready 2 x 26 W	2.200	22	100	50.000	3.000	ja	Funk	200	216 x 216 x 105	326 122 00	941400501
DN140B LED20S/840 WR IA1	Interact ready 2 x 26 W	2.200	22	100	50.000	4.000	ja	Funk	200	216 x 216 x 105	326 139 00	941400541

CoreLine Slim Downlight

Produktbezeichnung	Ersatz für KLL ¹	lm ²	W ³	lm/W ⁴	h ⁵ (L70)	K ⁶	DV ⁷	Dimmbar ⁸	Ø mm	L x B x H mm	Bestell-Nr. EOC	ELDAS-Nr.
DN145B LED20S/830 IA1 WH	Interact ready 2 x 26 W	2.100	22,5	93	50.000	3.000	-	-	203-208	215 x 215 x 23	960 988 99	-
DN145B LED20S/840 IA1 WH	Interact ready 2 x 26 W	2.100	22,5	93	50.000	4.000	-	-	203-208	215 x 215 x 23	960 995 99	-

Produktbezeichnung	Produktbeschreibung	Bestell-Nr. EOC	ELDAS-Nr.
Interact Pro Gateway			
LCN1840/05 Wireless Gateway EU	Interact Pro Wireless Gateway	775 790 00	-
Schalter und Sensor – Interact Ready			
UID8470/10 ZGP Switch Dim 2B	Tastensensor, EIN/AUS/Dimmen, Interact Pro	273 771 00	-
OCC SENSOR IA CM IP42 WH	Präsenzmelder drahtlos, Batteriebetrieb, Interact Ready	777 527 00	-
OCC-DL SENSOR IA CM IP42 WH	Tageslicht-/Präsenzmelder Funk, Batteriebetrieb, Interact Ready	777 541 00	-

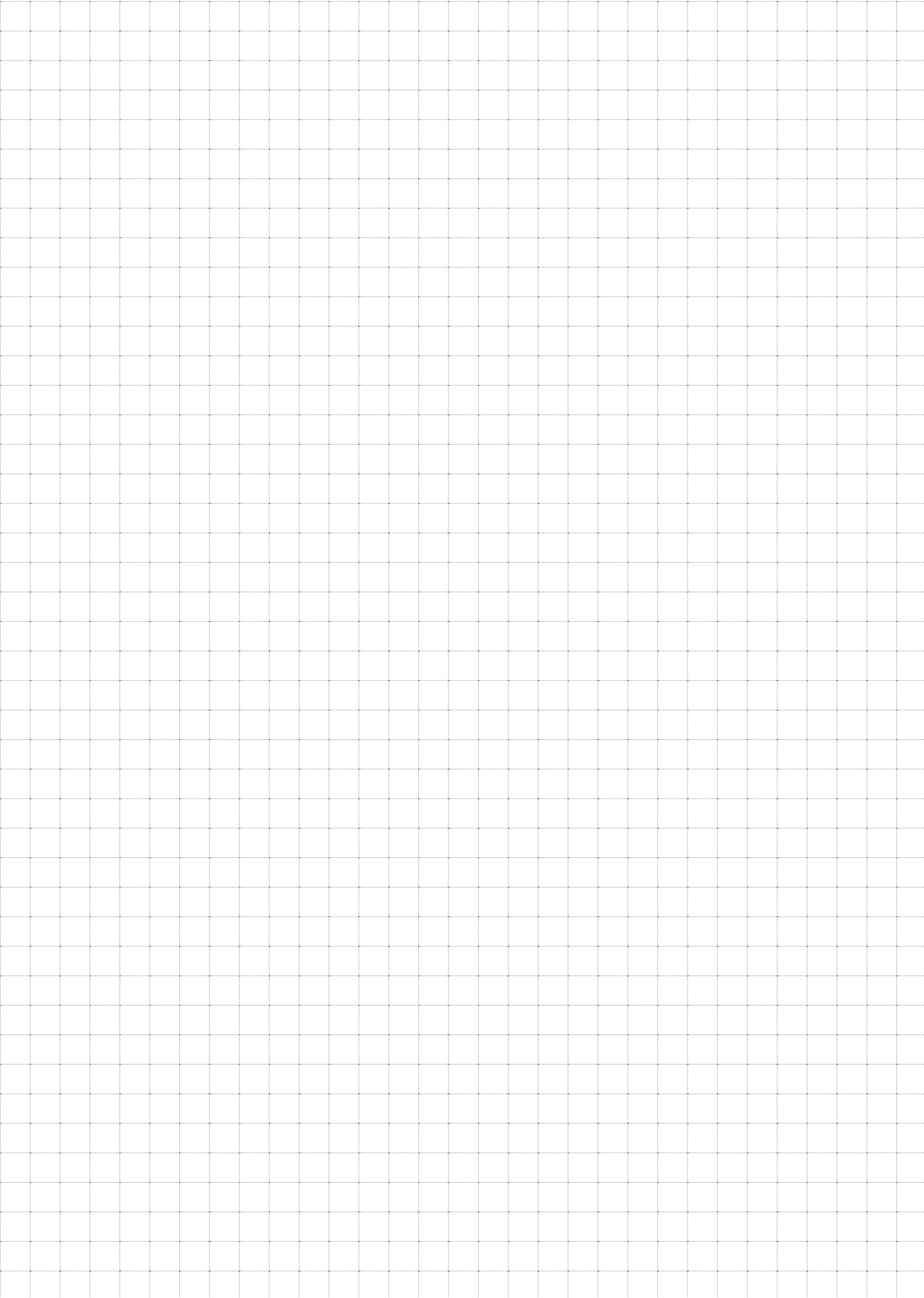



© 2021 Signify GmbH. Alle Rechte vorbehalten. Die hierin enthaltenen Informationen können ohne Ankündigung geändert werden. Signify übernimmt keinerlei Zusicherung oder Gewährleistungen für die Richtigkeit und Vollständigkeit der hierin enthaltenen Informationen und kann nicht für daraus resultierende Handlungen haftbar gemacht werden. Die in diesem Dokument enthaltenen Informationen sind nicht als Angebot zu verstehen und sind kein Teil eines Angebots oder Vertrags, außer wenn anders mit Signify vereinbart. Alle Warenzeichen sind Eigentum von Signify Holding oder ihrer jeweiligen Inhaber.

WM-Nr. 5719
Stand 03/2021 v2

www.signify.com

www.philips.de/lighting
www.philips.at/lighting
www.philips.ch/lighting