

PHILIPS

Luminaires LED



Pas les
idées
claires, où
toujours
de quoi les
satisfaire ?

Les vrais pros misent sur la
Technologie LED de Philips

**DE VRAIS
PROS**
UNE QUALITÉ
VÉRITABLE

Tout en un coup d'œil
Luminaires LED

La solution LED pour
chaque application.
Edition de avril 2021

OTTOFISCHER

Financements pour éclairage efficace

Mesures individuelles Suisse



Pourquoi qui quoi comment

Pourquoi un financement ?

- **En tant que client final** : L'éclairage à LED est déjà un investissement judicieux dans l'environnement et du point de vue financier. Avec un financement, l'investissement est amorti encore plus vite.
- **Installateurs** : soutenez vos clients en demandant des aides. Ainsi vous créez de la valeur ajoutée et vous vous positionnez comme conseiller de vos clients.

Qu'est-ce qui est financé ?

- Échange de luminaires compris Mesures environnementales telles que mise en place du chantier, frais matériels, installation, désinstallation et élimination de l'éclairage remplacé.
- L'assainissement des éclairages sur les terrains de sport, dans les stades et sur les postes de travail, ainsi que l'assainissement de l'éclairage des lampes métalliques halogènes (HQI)
- Les commandes notamment pour la lumière du jour ou la présence, avec tous les composants et les composants pour un système de gestion de l'énergie, mise en service comprise.
- Mesures d'optimisation de l'installation, planification technique et accompagnement du chantier.

Ne sont pas autorisées les mesures ne prenant en charge que le changement des éclairages, l'assainissement des lampes à mercure, les lampes halogènes ou à ampoule, ainsi que l'assainissement énergétique des systèmes d'éclairage extérieurs.

Qui est financé ?

- Les projets peuvent être soumis par tous les organismes privés ou publics.
- Les porteurs de projets peuvent être les propriétaires légaux des installations concernées par les mesures, ainsi que des entreprises, des particuliers ou le secteur public.

Comment est fait le financement ?

- En Suisse, il existe une multitude de programmes de financement.
- Sont éligibles à un financement les projets de travaux en Suisse, dont l'objectif est de réduire la consommation d'électricité d'un système d'éclairage installé en intérieur, d'installations sportives et de postes de travail à l'extérieur.
- On distingue des projets inférieurs et supérieurs à 2000 m².
- Pour les projets >2000 m², la possibilité de financement est entre 20 000 CHF et maximum 2 000 000 CHF.
- La part de financement maximale autorisée par ex. par kilowatt est de maximum 30 % des frais totaux d'investissement.



Quelles sont les exigences qui doivent être remplies ?

- La durée d'utilisation standard qui s'applique à toutes les mesures est de 15 ans.
- Le coût du projet inclut tous les frais de mise en œuvre de la mesure, et le justificatif d'économies d'énergie après réception de la décision, y compris les frais de gestion du projet. Les frais externes prévus nécessitent la soumission de devis vérifiables.
- Peuvent être considérés comme investissements les frais totaux, frais annexes compris, comme par ex. les frais d'établissement du projet, les frais de personnel et de matériel pour l'installation électrique et les frais de surveillance connexe. Les mesures prévues doivent être décrites en détail.
- La procédure de calcul des économies d'électricité doit être présentée de manière vérifiable. Pour le calcul de la durée d'amortissement (délais de remboursement), effectuer un calcul statistique simplifié.
- Toutes les mesures impliquant un délai d'amortissement inférieur à 4 ans ne sont pas pris en charge par le BFE.
- Le délai d'amortissement n'a aucun effet sur le montant du financement possible.
- Pour le choix et la saisie du projet du programme de financement respectif, il est recommandé de faire appel à un expert en énergie et en lumière.

Dépôt de demande

- La mise en œuvre des mesures, ainsi que la réduction de la consommation électrique doit avoir lieu en Suisse.
- Le début de la mise en œuvre doit avoir lieu maximum 6 mois après réception de l'avis positif.
- La mise en œuvre des mesures ne doit toutefois pas débuter avant la réception de la décision d'attribution du financement.
- La durée des projets peut, en fonction du programme de financement, durer jusqu'à 36 mois.
- Il n'est pas autorisé de percevoir des financements de plusieurs sources, comme par ex. les cantons, les communes, les centrales électriques, les fondations, les fournisseurs. Exception : pour l'assainissement des systèmes d'éclairage sur les terrains de sport et dans les stades il est autorisé de percevoir des aides supplémentaires de la part de tiers dans le cadre du financement sportif (par ex. Swisslos, Loterie Romande, SportToto etc.) peuvent être demandés.



Vous trouverez des informations complémentaires ici.













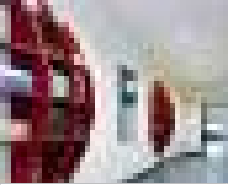

ProKilowatt

Votre interlocuteur :

Nous serons ravis de vous aider sur les questions concernant le financement :

e-mail:

Sommaire

Produit	Page	Produit	Page
Luminaires grandes hauteurs 	8	Réglettes 	59
	GentleSpace GentleSpace GreenWarehouse CoreLine Ledinaire		CoreLine Ledinaire
Etanches 	14	Plafonniers et plafonniers fins 	62
	Pacific LED Pacific LED Green Parking CoreLine Ledinaire Boîtier vide Ledinaire pour lampes T8 LEDtube		GreenSpace PerfectFit CoreLine Ledinaire Ledinaire à couleurs commutables CoreLine Ledinaire
Systèmes de chemins lumineux 	21	Projecteurs encastrés 	70
	Maxos fusion Maxos LED Industry CoreLine		GreenSpace Accent CoreLine Ledinaire ClearAccent
Encastrés 	29	Projecteurs électriques sur rails 	74
	PowerBalance SlimBlend FlexBlend TrueLine CoreLine Panel Ledinaire Panel		StoreFit CoreLine
Pendentifs et plafonniers 	39	Pendentifs décoratifs 	77
	TrueLine TrueLevel FlexBlend SlimBlend SmartBalance FastSet CoreLine Ledinaire		CustomCreate BA Serie
Lampadaires 	53	Projecteurs 	79
	SmartBalance		OptiVision ClearFlood CoreLine Tempo Ledinaire Mini Ledinaire Maxi
Appliques et plafonniers 	55	Eclairage public 	86
	SmartBalance CoreLine Ledinaire		LumiStreet Gen2 ClearWay Gen2

Éclairage en réseau  89

★ Vue d'ensemble des meilleures ventes 90

Luminaire LED – les nouveautés de avril 2021



Luminaire CoreLine Étanche pour locaux humides, avec capteur de mouvement

Le multi-talent - Performance maximale et installation facile

- Désormais aussi avec capteur de mouvement intégré HF pour une mise en marche et un arrêt automatiques
- Avec couvercle satiné, prismatique pour une efficacité maximale
- Jusqu'à 133 lm/W
- Possibilités d'installation simples, rapides et flexibles
- Conforme aux exigences de l'IFS/HACCP pour l'industrie alimentaire

Luminaire à encastrer FlexBend

Éclairage efficace - Brillant et confortable

- Luminaire à encastrer carré ou rectangulaire pour plafonds modulaires
- Conforme BAP et esthétique opale
- Jusqu'à 144 lm/W
- Restitution des couleurs $Ra \geq 90$ pour une excellente qualité de lumière.
- Montage rapide et facile
- En option, équipé d'un régulateur de lumière ActiLume
- En option, InteractReady pour un éclairage en réseau



Luminaire montage apparent CoreLine

Lumière fonctionnelle - MultiLumen et rapidement monté

- Luminaire montage apparent à LED pour de nombreux domaines d'application
- MultiLumen 3 en 1 : trois courants lumineux dans chaque lampe, flexible pour chaque utilisation
- Optique microprisme conforme BAP, pour une lumière confortable dans les bureaux
- Ultra puissant, jusqu'à 142 lm/W
- Montage simple et rapide avec QuickConnector

Projecteur StoreFit

Projecteur à tête conique pour rails électriques et bandeau lumineux CoreLine

- Design très discret grâce à une tête conique
- Frais d'achat réduits
- Jusqu'à 3 900 lm
- Avec adaptateur pour les rails électriques ou comme unité double pour l'intégration dans le bandeau lumineux CoreLine



PHILIPS

Des luminaires LED qui à toutes les exigences

PHILIPS

Interact Ready

interact
ready.

Rénovation intelligente

Commande connectée sans fil

- Une interaction parfaite : application et portail Interact Pro et lampes et luminaires Interact Ready
- Facilité d'installation et de configuration
- Utilisation des câbles 3 x 1,5 mm² existants

PHILIPS

Spécifications

La meilleure solution pour le client:

Personnalisation pour chaque projet

- Qualité d'éclairage optimale
- Durée de vie la plus longue
- Rendement maximal
- 5 ans de garantie + extension facultative

PHILIPS

CoreLine

La solution standard :

Facile à installer et innovant

- Innovant
- Facile à installer
- Haut qualité
- 5 ans de garantie

PHILIPS

Ledinaire

La solution économique :

Idéal comme gamme LED d'entrée de gamme

- Qualité
- Fiabilité
- Économie
- 3 ans de garantie

Best

Better

Good

LiSA aime la lumière

Lighting Service Area (LiSA): La planification de votre projet d'éclairage

LiSA dans le cadre du projet:

- LiSA permet une coordination optimale des projets, ce qui assure une grande simplification, clarification et efficacité des processus. Tous les participants au projet ont accès au projet à tout moment, et peuvent le modifier conjointement.
- En plus des téléchargements habituels de données du produit, des résultats de projet personnalisables sont également disponibles dans la zone de téléchargement du projet. Par exemple, vous pouvez télécharger notre présentation de projet (PPT) et l'adapter à vos besoins.
- Toutes les données de projet et de produit sont clairement traitées dans un dossier de projet sous forme de fichier PDF (avec ou sans fiches techniques) ou sont également disponibles sous forme de nomenclature dans Excel.
- Nous vous proposons également un certain nombre d'exemples de projets pour les lampes, les luminaires et des sujets pertinents que vous pouvez adopter directement dans vos projets et modifier en fonction de vos besoins spécifiques.



Dossier de projet

Inscrivez-vous dès maintenant sur www.philips.com/lightingservicearea

LiSA sait faire encore plus de choses:

- LiSA offre une recherche de produits diversifiée et flexible, avec diverses fonctions de filtrage
- LiSA met à votre disposition toutes les données du produit telles que fiches techniques, EEL, textes des appels d'offres, photos de produits, croquis dimensionnels, instructions de montage, etc. pour les produits présentés dans cette brochure à télécharger.
- LiSA présente les catalogues de produits les plus importants et propose un récapitulatif des produits qu'ils contiennent

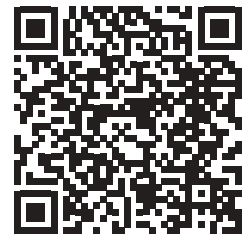

Ici, vous pouvez accéder directement à la gamme de produits de cette brochure dans LiSA:

Signify Service Tag



Signify Service Tag est un système unique basé sur QR qui permet d'identifier sans équivoque chaque luminaire et fournit des informations sur la maintenance, l'installation et les pièces de rechange pour chaque luminaire. En scannant le code QR sur les lampes Philips, vous avez un accès en toute simplicité. Signify Service Tag vous fait gagner un temps précieux et vous aide à éviter les erreurs.

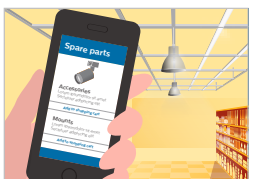

- Toutes les données du luminaire peuvent être consultées via une application, par exemple: Instructions de montage, fiche technique
- Trouver des accessoires et des pièces détachées
- Programmation des pilotes LED via smartphone Android
- Disponible dans le portefeuille Best
- Disponible pour les luminaires Interact Ready

1) Remplacement de l'équivalent conventionnel spécifié: Lampes à décharge haute pression (HID), lampes CDM (CDM), lampes à vapeur de mercure haute pression (HPL), lampes fluorescentes Ø 26 mm (T8), lampes fluorescentes Ø 16 mm (T5), lampes fluorescentes compactes (KLL), lampes halogènes (halogènes),

2) Flux lumineux du luminaire en Lumen (lm)

3) Puissance du luminaire en Watt (W)

4) Rendement lumineux du luminaire en Lumen par Watt (lm/W)

5) Durée de vie utile moyenne (Lxx) en heures (h) à température ambiante T_a 25 °C

6) Température de couleur la plus similaire, en Kelvin (K)

7) Câblage traversant (DV) – pour les luminaires muraux et plafonniers: Autre câblage

8) Variation du flux (dimming): DALI, 1-10 V, variateur à découpe en début ou en fin phase

Vous trouverez les conditions de garanties sur www.philips.de/gewahrleistung • www.philips.at/gewahrleistung • www.philips.ch/gewahrleistung



Best



GentleSpace Gen3

Luminaire industriel à LED très efficace, ultra-performante, modèle plat - Idéal pour les constructions neuves et les assainissements, avec un nombre de points lumineux réduit

- Efficace jusqu'à 156 lm/w
- Durée de vie utile moyenne (L80): 100.000 heures
- Différentes optiques, dont notamment une optique ajustable (rayonnement étroit, moyen, large)
- Facilité d'installation (sur option avec support de fixation)
- Ajustable DALI (PSD)
- Teintes de lumière 4.000 et 6.500 Kelvin, et, sur demande, 3.000 et 5.000 Kelvin
- Version pour les fortes températures ambiantes
- Garantie 5 ans

Better

CoreLine Gen4

Luminaire LED pour grandes hauteurs. Ultra plat, énergétiquement efficace, léger et robuste

- Efficace jusqu'à 145 lm/w
- Durée de vie utile moyenne (L80): 50.000 heures
- 4.000 et 6.500 Kelvin
- Commutable (PSU) et ajustable DALI (PSD)
- Garantie 5 ans

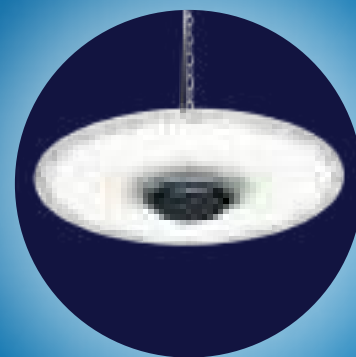

Good



Ledinaire grandes hauteurs

Convient parfaitement pour débiter dans le segment des LED

- Efficace jusqu'à 105 lm/w
- Durée de vie utile moyenne (L70): 35.000 heures
- 4.000 Kelvin
- Commutable
- Garantie 3 ans

GentleSpace Gen3



Description produit

- Luminaire à LED pour hangars, plat et léger, en aluminium, avec couvercle en verre (GC)
- Ultra-performant, jusqu'à 155 Lumen par Watt
- Durée de vie utile moyenne (L80): 100.000 heures
- Garantie 5 ans

Avantages

- 4 packs de flux lumineux de 13.000 à 15.000 lm et deux tailles
- Optique à faisceau large (WB) et moyen ainsi que trois autres modèles sur demande
- Une esthétique ajustable permettant de régler l'angle du faisceau lumineux entre un faisceau étroit, moyen et large (NBA)
- Idéal pour réduire le nombre de luminaires ou maintenir au strict minimum le nombre de luminaires dans les bâtiments neufs, grâce à des ensembles à flux lumineux élevé allant jusqu'à 35.000 lumens
- Doté d'équipements (PSD) électroniques réglables par DALI
- Avec suspension à cordon triangulaire, ou, en option, avec support de fixation. (BR).

Applications

- Hangars industriels et entrepôts, également pour les applications en locaux humides (Classe de protection IP65, Résistance aux chocs IK07)

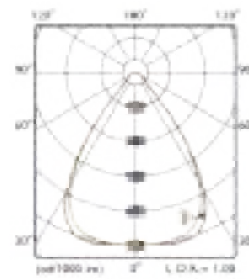

à faisceau moyen (MB)

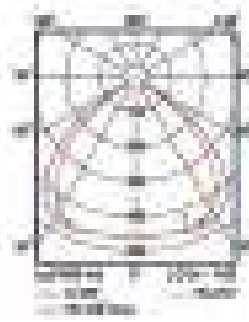

à faisceau large (WB)



Grande surface de sortie de lumière, pour un éblouissement faible



GentleSpace avec support de fixation (BR): Pour une installation facile, le support de montage réglable est, au préalable, fixé au plafond auquel est ensuite fixé le luminaire.



Instructions de montage avec dimensions et poids

Données techniques



Désignation produit	Remplacement pour HID ¹	lm ²	W ³	lm/W ⁴	h ⁵ (L80)	K ⁶	CT ⁷	Vari-able ⁸	L x l x H mm	N° de commande EOC	ELDAS N°
Dimmable, à large faisceau lumineux, avec suspension par cordon											
BY480P LED130S/840 PSD WB GC SI	250 W HPL	13.000	84	155	100.000	4.000	–	DALI	460 x 410 x 80	407 339 00	941304421
BY480P LED170S/840 PSD WB GC SI	400 W HPL/250 W HPI	17.000	110	155	100.000	4.000	–	DALI	460 x 410 x 80	407 360 00	941304431
BY481P LED250S/840 PSD WB GC SI	400 W HPI/250 W SON	25.000	160	156	100.000	4.000	–	DALI	600 x 490 x 87	407 308 00	941304481
BY481P LED350S/840 PSD WB GC SI	400 W SON	35.000	230	152	100.000	4.000	–	DALI	600 x 490 x 87	407 438 00	941304491
Dimmable, à faisceau lumineux moyen, avec suspension par cordon											
BY480P LED130S/840 PSD MB GC SI	250 W HPL	13.000	84	155	100.000	4.000	–	DALI	460 x 410 x 80	407 384 00	941304321
BY480P LED170S/840 PSD MB GC SI	400 W HPL/250 W HPI	17.000	110	155	100.000	4.000	–	DALI	460 x 410 x 80	407 452 00	941304331
BY481P LED250S/840 PSD MB GC SI	400 W HPI/250 W SON	25.000	160	156	100.000	4.000	–	DALI	600 x 490 x 87	407 315 00	941304381
BY481P LED350S/840 PSD MB GC SI	400 W SON	35.000	230	152	100.000	4.000	–	DALI	600 x 490 x 87	407 322 00	941304391
Dimmable, aspect ajustable (NB/MB/WB) avec suspension par cordon											
BY480P LED130S/840 PSD NBA GC SI	250 W HPL	13.000	84	155	100.000	4.000	–	DALI	460 x 410 x 80	414 634 00	941304621
BY480P LED170S/840 PSD NBA GC SI	400 W HPL/250 W HPI	17.000	110	155	100.000	4.000	–	DALI	460 x 410 x 80	414 641 00	941304631
BY481P LED250S/840 PSD NBA GC SI	400 W HPI/250 W SON	25.000	160	156	100.000	4.000	–	DALI	600 x 490 x 87	414 658 00	941304681
BY481P LED350S/840 PSD NBA GC SI	400 W SON	35.000	230	152	100.000	4.000	–	DALI	600 x 490 x 87	414 665 00	941304691

Sur option, sur demande:

- Version avec flux lumineux constant (CLO)
- 6.500 K
- 2 autres esthétiques: NB (faisceau étroit), HRO (esthétique pour hauts rayonnages)
- Modèles Haute performance (HE) pour 4000 K disponibles (jusqu'à 174 lm/W)
- Version Xtreme pour les températures ambiantes de +60°/+70°C
- Pour le réseau d'éclairage d'urgence central (PSED)
- Support de fixation (BR) comme alternative au cordon de suspension
- Versions destinées à une utilisation dans les piscines (SWP), les salles de sport (résistant aux balles) et les zones exposées aux risques d'explosions (ATEX)
- Avec couvercle optique en polycarbonate (PC) pour une utilisation dans l'industrie alimentaire (remplit ainsi les exigences IFS / HACCP)

GreenWarehouse - La lumière, mais seulement quand il y en a besoin

Comment fonctionne le système?

Des détecteurs de mouvement sont intégrés aux luminaires et le niveau d'éclairage peut être réglé très facilement. Green Warehouse, système Plug & Play géré sans fil, livre une lumière de qualité uniquement là où il y en a besoin et uniquement quand il y en a besoin.

Un entrepôt peut être divisé en "zones". Des détecteurs de présence alloués à chaque zone activent le plein éclairage de la zone lorsque une présence est détectée ou lorsque quelqu'un s'approche de la zone. L'éclairage assure alors que des personnes et des véhicules peuvent circuler dans la zone en toute sécurité. Lorsque une zone est inoccupée la lumière diminue automatiquement à un niveau minimale. La configuration des zones se réalise en toute simplicité à l'aide d'une télécommande.

Lors de l'installation du système les zones et les niveaux d'éclairage en l'état de présence et d'absence sont définies en collaboration avec l'utilisateur. En cas de modification de l'affectation de l'espace les zones peuvent être rapidement configurées en conséquence avec la télécommande.



GreenWarehouse – quels avantages?

• Economies maximales d'énergie et de coûts d'exploitation

- Régulation du flux lumineux en fonction de la lumière naturelle
- Niveau maximal d'éclairage réglable
- Chaque luminaire réglable individuellement (25 réseaux)
- Contrôle de présence: réduction du flux lorsque les locaux sont inoccupés
- Coût d'installation réduit grâce au réseau de commande et gestion sans fil
- Prolongation de la durée de vie des luminaires grâce au régulation du flux

• Commande conviviale en réseau sans fil

- Une unité de commande par luminaire
- Adaptations selon l'utilisation par télécommande par l'exploitant
- Commande intelligente sans fil

• Frais réduits d'installation et d'exploitation et flexibilité totale à l'emploi

- Facile à comprendre, à configurer et à commander
- Les luminaires peuvent être regroupés en jusqu'à 25 ensembles
- Pas de modification de l'installation d'alimentation existante
- Détection des personnes et véhicules sur toute la surface

GentleSpace Gen3 GreenWarehouse



Description produit

- Luminaire à LED pour hangars, plat et léger, en aluminium, avec couvercle en verre (GC)
- Ultra-performant, jusqu'à 155 Lumen par Watt
- Durée de vie utile moyenne (L80): 100.000 heures
- Garantie 5 ans

Avantages

- 4 packs de flux lumineux de 13 000 à 15 000 lm et deux tailles
- Optique à faisceau large (WB) et moyen ainsi que trois autres modèles sur demande
- Disponibles avec capteurs pour surfaces (ACW-W) ou pour couloirs (ACW-L)
- Idéal pour réduire le nombre de luminaires ou maintenir au strict minimum le nombre de luminaires dans les bâtiments neufs, grâce à des ensembles à flux lumineux élevé allant jusqu'à 35.000 lumens
- Doté d'équipements (PSD) électroniques réglables par DALI
- Avec support de fixation (BR) ou, en option, avec suspension à cordon

Applications

- Hangars industriels et entrepôts, également pour les applications en pièces humides (Classe de protection IP65, Résistance aux chocs IK07)

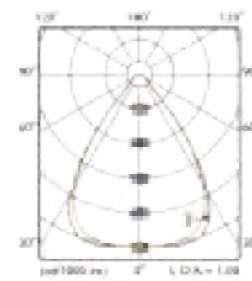

à faisceau moyen (MB)

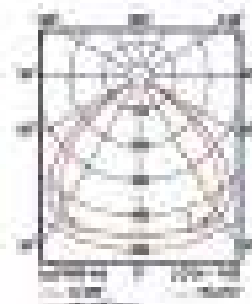

à faisceau large (WB)



Le capteur est fixé au luminaire



GentleSpace avec support de fixation (BR): Pour une installation facile, le support de montage réglable est, au préalable, fixé au plafond auquel est ensuite fixé le luminaire.



Guide de démarrage rapide GentleSpace GreenWarehouse



Instructions de montage avec dimensions et poids

Données techniques



Désignation produit	Remplacement pour HID ¹	lm ²	W ³	lm/W ⁴	h ⁵ (L80)	K ⁶	Dimmable ⁸	L x l x H mm	N° de commande EOC	ELDAS N°
À large faisceau lumineux, avec capteurs pour surfaces et suspension par cordon										
BY480X LED130S/840 WB GC SI ACW-W	250 W HPL	13.000	84	155	100.000	4.000	voir Système GreenWarehouse	460 x 410 x 80	969 349 00	-
BY480X LED170S/840 WB GC SI ACW-W	400 W HPL/250 W HPI	17.000	110	155	100.000	4.000		460 x 410 x 80	969 356 00	-
BY481X LED250S/840 WB GC SI ACW-W	400 W HPI/250 W SON	25.000	160	156	100.000	4.000		600 x 490 x 87	969 363 00	-
BY481X LED350S/840 WB GC SI ACW-W	400 W SON	35.000	230	152	100.000	4.000		600 x 490 x 87	969 370 00	-
À large faisceau lumineux, avec capteur de couloir et arceau										
BY480X LED130S/840 WB GC SI ACW-L BR	250 W HPL	13.000	84	155	100.000	4.000	voir Système GreenWarehouse	460 x 410 x 80	407 544 00	941304921
BY480X LED170S/840 WB GC SI ACW-L BR	400 W HPL/250 W HPI	17.000	110	155	100.000	4.000		460 x 410 x 80	407 483 00	941304931
BY481X LED250S/840 WB GC SI ACW-L BR	400 W HPI/250 W SON	25.000	160	156	100.000	4.000		600 x 490 x 87	407 377 00	941304981
À faisceau lumineux large / profond, avec capteur de couloir et arceau										
BY480X LED130S/840 MB GC SI ACW-L BR	250 W HPL	13.000	84	155	100.000	4.000	voir Système GreenWarehouse	460 x 410 x 80	407 568 00	941304821
BY480X LED170S/840 MB GC SI ACW-L BR	400 W HPL/250 W HPI	17.000	110	155	100.000	4.000		460 x 410 x 80	407 537 00	941304831
BY481X LED250S/840 MB GC SI ACW-L BR	400 W HPI/250 W SON	25.000	160	156	100.000	4.000		600 x 490 x 87	407 353 00	941304881
Accessoires										
IRT9090/01	Télécommande servant à la mise en service								747 635 00	919499031

Sur option, sur demande:

- 6.500 K
- 3 autres esthétiques: VNB (à faisceau très étroit), NB (faisceau étroit), HRO (optique pour hauts rayonnages)
- Pour le réseau d'éclairage d'urgence central (PSED)
- Suspension par câble, comme alternative au support de fixation
- Modèles Haute performance (HE) pour 4000 K disponibles (jusqu'à 174 lm/W)
- Avec couvercle optique en polycarbonate pour une utilisation dans l'industrie alimentaire (remplit ainsi les exigences IFS / HACCP)



CoreLine grandes hauteurs Gen4



Description produit

- Luminaire à LED pour hangars, plat, à rotation symétrique
- Efficace jusqu'à 145 lm/w
- Durée de vie utile moyenne (L80): 50.000 heures
- 4.000 et 6.500 K
- Garantie 5 ans

Avantages

- Luminaire industriel à LED compact, ultra plat et robuste en trois tailles
- Poids faible, de 4,5 à 6 kg
- Rotation symétrique avec suspension en un seul point
- Les luminaires PSD avec équipement DALI sont adaptées à la tension continue et peuvent donc être intégrées dans des systèmes d'éclairage de sécurité avec une batterie centrale
- Répond aux exigences du IFS/HACCP pour l'industrie alimentaire

Applications

- Hangars et entrepôts industriels, également pour les applications en locaux humides

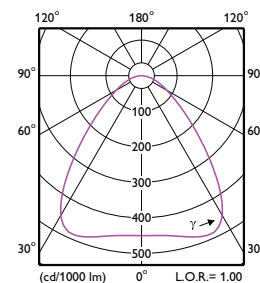
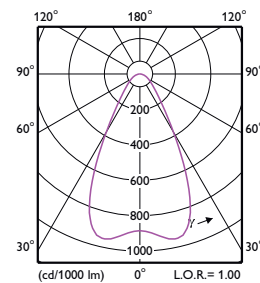

La gestion optimisée de la température permet une surface lisse et fermée



Crochet de montage pour une fixation simple en un seul point. Un support de montage est disponible en option



Version PSD avec équipement interchangeable



Support de fixation



Instructions de montage (PSU) avec dimensions et poids



Instructions de montage (PSD) avec dimensions et poids

Données techniques



Désignation produit	Remplacement pour HID ¹	lm ²	W ³	lm/W ⁴	h ⁵ (L80)	K ⁶	CT ⁷	Vari-able ⁸	Ø x H mm	N° de commande EOC	ELDAS N°
Commutable											
BY120P G4 LED100S/840 PSU NB	250 W HPL	10.000	w	145	50.000	4.000	-	non	385 x 95	335 711 00	941305011
BY120P G4 LED100S/840 PSU WB	250 W HPL	10.000	69	145	50.000	4.000	-	non	385 x 95	335 704 00	941305021
BY121P G4 LED200S/840 PSU NB	400 W HPL/250 W HPI	20.000	138	145	50.000	4.000	-	non	450 x 95	335 698 00	941305211
BY121P G4 LED200S/840 PSU WB	400 W HPL/250 W HPI	20.000	138	145	50.000	4.000	-	non	450 x 95	335 681 00	941305221
BY122P G4 LED250S/840 PSU NB	400 W HPI/250 W SON	25.000	172	145	50.000	4.000	-	non	510 x 90	336 640 00	941305411
BY122P G4 LED250S/840 PSU WB	400 W HPI/250 W SON	25.000	172	145	50.000	4.000	-	non	510 x 90	336 657 00	941305421
BY120P G4 LED100S/865 PSU NB	250 W HPL	10.000	69	145	50.000	6.500	-	non	385 x 95	335 674 00	941305111
BY120P G4 LED100S/865 PSU WB	250 W HPL	10.000	69	145	50.000	6.500	-	non	385 x 95	335 667 00	941305121
BY121P G4 LED200S/865 PSU NB	400 W HPL/250 W HPI	20.000	138	145	50.000	6.500	-	non	450 x 95	335 643 00	941305321
BY121P G4 LED200S/865 PSU WB	400 W HPL/250 W HPI	20.000	138	145	50.000	6.500	-	non	450 x 95	335 650 00	941305311
BY122P G4 LED250S/865 PSU NB	400 W HPI/250 W SON	25.000	172	145	50.000	6.500	-	non	510 x 90	336 664 00	941305511
BY122P G4 LED250S/865 PSU WB	400 W HPI/250 W SON	25.000	172	145	50.000	6.500	-	non	510 x 90	336 671 00	941305521
Dimmable											
BY120P G4 LED100S/840 PSD NB	250 W HPL	10.000	73	137	50.000	4.000	-	DALI	385 x 445	337 029 00	941305031
BY120P G4 LED100S/840 PSD WB	250 W HPL	10.000	73	137	50.000	4.000	-	DALI	385 x 445	337 036 00	941305041
BY121P G4 LED200S/840 PSD NB	400 W HPL/250 W HPI	20.000	146	137	50.000	4.000	-	DALI	450 x 445	336 985 00	941305231
BY121P G4 LED200S/840 PSD WB	400 W HPL/250 W HPI	20.000	146	137	50.000	4.000	-	DALI	450 x 445	336 992 00	941305241
BY122P G4 LED250S/840 PSD NB	400 W HPI/250 W SON	25.000	183	137	50.000	4.000	-	DALI	510 x 464	338 798 00	941305431
BY122P G4 LED250S/840 PSD WB	400 W HPI/250 W SON	25.000	183	137	50.000	4.000	-	DALI	510 x 464	338 804 00	941305441
BY120P G4 LED100S/865 PSD NB	250 W HPL	10.000	73	137	50.000	6.500	-	DALI	385 x 445	337 043 00	941305131
BY120P G4 LED100S/865 PSD WB	250 W HPL	10.000	73	137	50.000	6.500	-	DALI	385 x 445	337 050 00	941305141
BY121P G4 LED200S/865 PSD NB	400 W HPL/250 W HPI	20.000	146	137	50.000	6.500	-	DALI	450 x 445	337 005 00	941305331
BY121P G4 LED200S/865 PSD WB	400 W HPL/250 W HPI	20.000	146	137	50.000	6.500	-	DALI	450 x 445	337 012 00	941305341
BY122P G4 LED250S/865 PSD NB	400 W HPI/250 W SON	25.000	183	137	50.000	6.500	-	DALI	510 x 464	338 811 00	941305531
BY122P G4 LED250S/865 PSD WB	400 W HPI/250 W SON	25.000	183	137	50.000	6.500	-	DALI	510 x 464	338 828 00	941305541
Accessoires											
BY121Z G4 BR L300	Support de fixation pour versions PSU									341 866 00	994734036
BY121Z G4 BR L400	Support de fixation pour versions PSD									341 873 00	-

Ledinaire grandes hauteurs



Description produit

- Luminaire à LED pour hangars, sobre, à rotation symétrique
- Efficace jusqu'à 105 lm/w
- Durée de vie utile moyenne (L70): 30.000 heures
- 4.000 K
- Garantie 3 ans

Avantages

- Luminaire à LED pour hangar, dans un style esthétique, disponible en deux tailles
- Lumière homogène diffuse
- Poids faible, de 1,6 à 3,4 kg
- Rotation symétrique avec suspension en un seul point

Applications

- Hangars et entrepôts industriels, également pour les applications en pièces humides



Anneaux de refroidissement intégrés pour un aspect moderne



Face avant lisse, oeillet de montage fermé



Accessoires: Réflecteur permettant de modifier l'angle de rayonnement lumineux



Instructions de montage avec dimensions et poids

Données techniques

Désignation produit	Remplacement pour HID ¹	lm ²	W ³	lm/W ⁴	h ⁵ (L70)	K ⁶	CT ⁷	Variable ⁸	Ø x H mm	N° de commande EOC	ELDAS N°	Certifications		
												IP65	IK06	Indoor
Commutable														
BY020P LED100S/840 PSU WB GR	250 W	10.000	97	103	35.000	4.000	–	–	243 x 50	339 962 99	941305081			
BY021P LED200S/840 PSU WB GR	400 W	20.000	190	105	35.000	4.000	–	–	344 x 60	339 986 99	941305091			
Accessoires														
BY020Z AC	Réflecteur NB pour BY020P (10.000 lm)								374 x 216	339 924 99	941900281			
BY021Z AC	Réflecteur NB pour BY021P (20.000 lm)								504 x 292	339 948 99	941900291			

Luminaires étanches pour locaux humides



Best



Pacific LED

La meilleure combinaison d'une efficacité maximale, d'une longue durée de vie, d'une grande qualité lumineuse, et d'un style séduisant.

- Jusqu'à 147 Lumen par Watt
- Durée de vie utile moyenne (L80): 50.000 heures
- Répartition lumineuse optimale et limitation de l'éblouissement
- Structure modulaire pour un ajout d'équipement et une maintenance en toute simplicité
- Commutable (PSU) et ajustable DALI (PSD) et adapté à la tension continue
- Garantie 5 ans
- Utilisation: Ateliers, hangars industriels et entrepôts, garages ayant des exigences particulières en termes de qualité de la lumière et d'efficacité

CoreLine Luminaire pour local humide

Le multi-talent - Installation facile et performance excellente en termes de rentabilité et de qualité de la lumière

- Jusqu'à 133 Lumen par Watt
- Durée de vie utile moyenne (L80): 50.000 heures
- Commutable (PSU) et ajustable DALI (PSD)
- Adaptées à la tension continue
- Garantie 5 ans
- Applications: Ateliers, hangars industriels et entrepôts, garages, éclairage des auvents

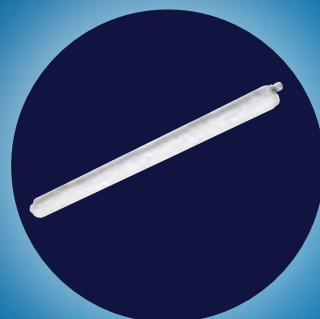

Better

Good



Luminaire Ledinaire pour locaux humides Excellent rapport prix-rendement dans le segment d'entrée de gamme des LED

- Jusqu'à 125 Lumen par Watt
- Durée de vie utile moyenne (L70): 50.000 heures
- Commutable (PSU)
- Garantie 3 ans
- Applications: Parkings couverts, hangars industriels (hauteur de plafond jusqu'à 4 m), pièces frigorifiques

Good

Luminaires Ledinaire pour locaux humides, boîtier vide pour lampes T8 LEDtube Pour les lampes T8 LEDtube de votre choix

- Pour une ou deux lampes T8 LEDtube
- Deux longueurs: 1.275 et 1.580 mm
- Montage simple et rapide
- Garantie 3 ans
- Applications: Locaux annexes, parkings couverts

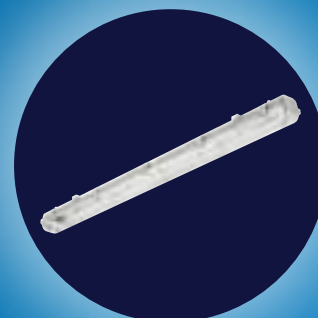



Pacific LED



Description produit

- Luminaire à LED ultra-performante, jusqu'à 147 Lumen par Watt
- Durée de vie utile moyenne (L80): 50.000 heures
- Garantie 5 ans

Avantages

- Structure modulaire pour un ajout d'équipement et une maintenance en toute simplicité
- Répartition optimale de la lumière, et excellente réduction de l'éblouissement
- Entretien réduit, grâce à une durée de vie utile extrêmement longue
- Ensembles à flux lumineux élevé avec jusqu'à 8.000 lumen
- Répond aux exigences du IFS/HACCP pour l'industrie alimentaire

Applications

- Ateliers, hangars industriels et entrepôts, garages, éclairage des auvents

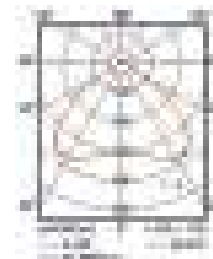

WB (rayonnement large)

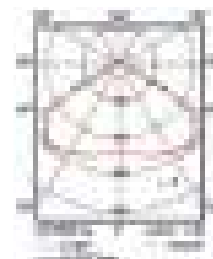

VWB (rayonnement très large)



Montage facile et branchement électrique



arceau de montage plafonnier flexible pour beaucoup d'écart de montage ajustable



Pour un montage mural vertical / horizontal ou comme protection anti-vol ces vis et écrous spéciaux sont indispensables
WT470Z SCREW-VP SET (10PCS) - Réf. EOC: 385 098 00 (10 sets pour 10 lampes = 20 vis et 20 écrous)

Sur option, sur demande:

- 3.000 K, 5.000 K, 6.500 K
- Optique à large faisceau
- Couvercle opale
- Module d'éclairage de secours
- Résistance chimique accrue (WT471C)
- Pour les zones exposées aux risques d'explosions (ATEX)

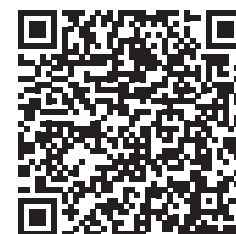

Instructions de montage avec dimensions et poids

Données techniques

Désignation produit	Remplacement pour T8 ¹	lm ²	W ³	lm/W ⁴	h ⁵ (L80)	K ⁶	CT ⁷	Vari-able ⁸	L x l x H mm	N° de commande EOC	ELDAS N°
Commutable											
WT470C LED23S/840 PSU WB L1300	1 x 36 W	2.300	16,4	140	50.000	4.000	-	-	1.321 x 96 x 96	379 141 00	941303031
WT470C LED23S/840 PSU WB TW1 L1300		2.300	16,4	140	50.000	4.000	3 pôles	-	1.342 x 96 x 96	379 202 00	941303041
WT470C LED23S/840 PSU WB TW3 L1300		2.300	16,4	140	50.000	4.000	5 pôles	-	1.342 x 96 x 96	379 172 00	941303081
WT470C LED23S/840 PSU VWB L1300		2.300	16,4	140	50.000	4.000	-	-	1.321 x 96 x 96	379 196 00	941303021
WT470C LED42S/840 PSU WB L1300	2 x 36 W	4.300	30,5	141	50.000	4.000	-	-	1.321 x 96 x 96	379 417 00	941303321
WT470C LED42S/840 PSU WB TW1 L1300		4.300	30,5	141	50.000	4.000	3 pôles	-	1.342 x 96 x 96	379 462 00	941303331
WT470C LED42S/840 PSU WB TW3 L1300		4.300	30,5	141	50.000	4.000	5 pôles	-	1.342 x 96 x 96	379 424 00	941303341
WT470C LED42S/840 PSU VWB L1300		4.200	30,5	138	50.000	4.000	-	-	1.321 x 96 x 96	379 431 00	941303291
WT470C LED35S/840 PSU WB L1600	1 x 58 W	3.600	24,5	147	50.000	4.000	-	-	1.621 x 96 x 96	379 288 00	941303221
WT470C LED35S/840 PSU WB TW1 L1600		3.600	24,5	147	50.000	4.000	3 pôles	-	1.642 x 96 x 96	379 349 00	941303231
WT470C LED35S/840 PSU WB TW3 L1600		3.600	24,5	147	50.000	4.000	5 pôles	-	1.642 x 96 x 96	379 295 00	941303241
WT470C LED35S/840 PSU VWB L1600		3.500	24,5	143	50.000	4.000	-	-	1.621 x 96 x 96	379 318 00	941303141
WT470C LED35S/840 PSU VWB TW1 L1600		3.500	24,5	143	50.000	4.000	3 pôles	-	1.642 x 96 x 96	379 325 00	941303181
WT470C LED35S/840 PSU VWB TW3 L1600		3.500	24,5	143	50.000	4.000	5 pôles	-	1.642 x 96 x 96	379 332 00	941303191
WT470C LED64S/840 PSU WB L1600	2 x 58 W	6.500	46,5	140	50.000	4.000	-	-	1.621 x 96 x 96	379 547 00	941303521
WT470C LED64S/840 PSU WB TW1 L1600		6.500	46,5	140	50.000	4.000	3 pôles	-	1.642 x 96 x 96	379 608 00	941303531
WT470C LED64S/840 PSU WB TW3 L1600		6.500	46,5	140	50.000	4.000	5 pôles	-	1.642 x 96 x 96	379 561 00	941303541
WT470C LED64S/840 PSU VWB L1600		6.400	46,5	138	50.000	4.000	-	-	1.621 x 96 x 96	379 578 00	941303441
WT470C LED64S/840 PSU VWB TW1 L1600		6.400	46,5	138	50.000	4.000	3 pôles	-	1.642 x 96 x 96	379 639 00	941303481
WT470C LED64S/840 PSU VWB TW3 L1600		6.500	46,5	140	50.000	4.000	5 pôles	-	1.642 x 96 x 96	379 615 00	941303491
Dimmable											
WT470C LED42S/840 PSD WB L1300	2 x 36 W	4.300	30,5	141	50.000	4.000	-	DALI	1.321 x 96 x 96	379 493 00	941303281
WT470C LED35S/840 PSD WB L1600	1 x 58 W	3.600	24,5	147	50.000	4.000	-	DALI	1.621 x 96 x 96	379 356 00	941303121
WT470C LED35S/840 PSD WB TW1 L1600		3.600	24,5	147	50.000	4.000	3 pôles	DALI	1.642 x 96 x 96	379 363 00	941303131
WT470C LED35S/840 PSD VWB TW1 L1600		3.500	24,5	143	50.000	4.000	3 pôles	DALI	1.642 x 96 x 96	379 370 00	941303091
WT470C LED64S/840 PSD WB L1600	2 x 58 W	6.500	46,5	140	50.000	4.000	-	DALI	1.642 x 96 x 96	379 813 00	941303421
WT470C LED64S/840 PSD WB TW1 L1600		6.500	46,5	140	50.000	4.000	3 pôles	DALI	1.621 x 96 x 96	379 820 00	941303431
WT470C LED64S/840 PSD VWB L1600		6.400	46,5	138	50.000	4.000	-	DALI	1.642 x 96 x 96	379 844 00	941303381
WT470C LED64S/840 PSD VWB TW1 L1600		6.400	46,5	138	50.000	4.000	3 pôles	DALI	1.642 x 96 x 96	379 875 00	941303391
WT470C LED80S/840 PSD VWB L1600	2 x 80 W	8.000	58	138	50.000	4.000	-	DALI	1.621 x 96 x 96	379 998 00	941303581

GreenParking – Solution d'éclairage à économie d'énergie

Comment fonctionne le système ?

L'occupation des parkings varie en fonction de l'heure avec des pointes de fréquentation et des heures creuses. Green Parking, système Plug & Play géré sans fil, livre une lumière de qualité uniquement là où il y en a besoin et uniquement quand il y en a besoin.

Un parking peut être divisé en zones d'utilisation. Avec un réseau de détecteurs de présence interconnectés sans fil le niveau d'éclairage d'une zone occupée et des zones avoisinantes augmente lorsque un mouvement est détecté. Pour se réduire ou s'éteindre quand il n'y a plus de présence. C'est ainsi qu'un éclairage adéquat et sécurisant est toujours à disposition des piétons et véhicules en mouvement et que les économies de frais énergétiques s'engrangent dans les périodes creuses.

Exemple de zones d'éclairage:

Piétons

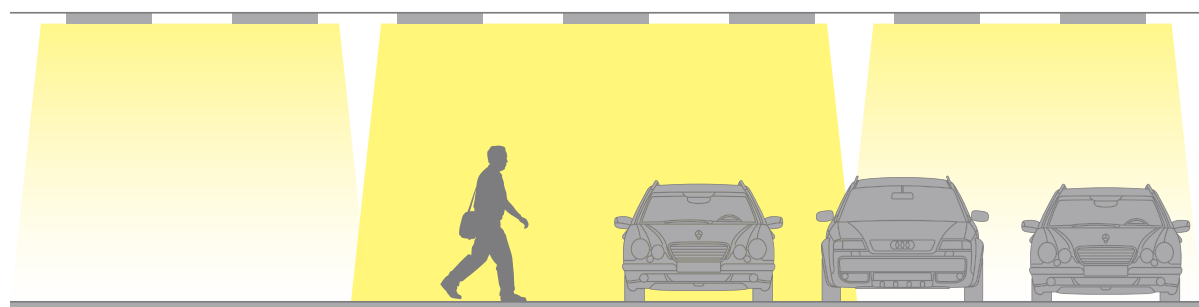

Exemple de zones d'éclairage:

Véhicule

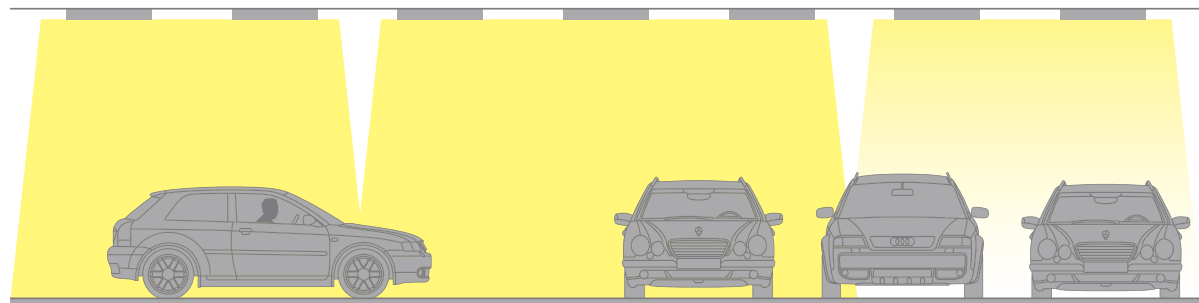

GreenParking – Quels avantages?

- **Economies maximales d'énergie et de coûts d'exploitation**
 - Niveau maximum d'éclairage réglable
 - Niveau d'éclairage lors d'inoccupation réglable
 - Coût d'installation réduit grâce au réseau de commande sans fil
- **Commande conviviale en réseau sans fil**
 - Adaptations en fonction de l'occupation par télécommande par l'exploitant
 - Commande intelligente sans fil
- **Frais réduits d'installation et d'exploitation et flexibilité totale à l'emploi**
 - Facile à comprendre, à configurer et à commander

Pacific LED GreenParking



Description produit

- Luminaire à LED pour locaux humides avec fonction GreenParking
- Luminaire ultra-performante pour locaux humides
- Jusqu'à 147 Lumen par Watt
- Durée de vie utile moyenne (L80): 50.000 heures
- Garantie 5 ans

Avantages

- Économies maximales tant sur le plan énergétique qu'au niveau des frais
- Commande connectée, sans fil, facile d'utilisation
- Répartition lumineuse optimale et limitation de l'éblouissement
- Entretien réduit, grâce à une durée de vie utile extrêmement longue
- Répond aux exigences du IFS/HACCP pour l'industrie alimentaire

Applications

- Ateliers, hangars industriels et entrepôts, garages, éclairage des auvents

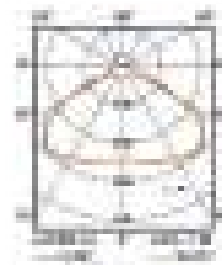

VWB (rayonnement très large)

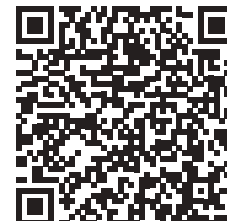

Instructions de montage avec dimensions et poids

Données techniques

Désignation produit	Remplacement pour T8 ¹	lm ²	W ³	lm/W ⁴	h ⁵ (L80)	K ⁶	CT ⁷	Vari-able ⁸	L x l x H mm	N° de commande EOC	ELDAS N°
Pacific LED GreenParking, avec réseau radio et capteur de mouvement HF intégré (ACWH)											
WT470X LED35S/840 VWB ACWH TW1 L1600	1 x 58 W	3.500	25	140	50.000	4.000	3 pôles	Oui, voir Système GreenParking	1.642 x 96 x 96	380 406 00	941302291
WT470X LED35S/840 VWB ACWH TW3 L1600		3.500	25	140	50.000	4.000	5 pôles		1.642 x 96 x 96	380 413 00	941302391
WT470X LED64S/840 VWB ACWH TW1 L1600	2 x 58 W	6.400	47	136	50.000	4.000	3 pôles	Oui, voir Système GreenParking	1.642 x 96 x 96	380 451 00	941302691
WT470X LED64S/840 VWB ACWH TW3 L1600		6.400	47	136	50.000	4.000	5 pôles		1.642 x 96 x 96	380 468 00	941302791
Pacific LED GreenParking, avec réseau radio (ACW): pour une utilisation avec capteurs de mouvement radio intégrés											
WT470X LED35S/840 VWB ACW TW1 L1600	1 x 58 W	3.500	25	140	50.000	4.000	3 pôles	Oui, voir Système GreenParking	1.642 x 96 x 96	380 284 00	941302091
WT470X LED35S/840 VWB ACW TW3 L1600		3.500	25	140	50.000	4.000	5 pôles		1.642 x 96 x 96	380 291 00	941302191
WT470X LED64S/840 VWB ACW TW1 L1600	2 x 58 W	6.400	47	136	50.000	4.000	3 pôles	Oui, voir Système GreenParking	1.642 x 96 x 96	380 369 00	941302491
WT470X LED64S/840 VWB ACW TW3 L1600		6.400	47	136	50.000	4.000	5 pôles		1.642 x 96 x 96	380 338 00	941302591
Accessoires											
IRT9090/01	Télécommande servant à la mise en service									747 635 00	919499031
Capteur sans fil LRM1761/20 OS Wireless Multi Sensor	Capteur de mouvement pour GreenParking, pour un montage plafonnier									897 675 00	535991105
Capteur LRH1763/00 IP65 Holder OS W Multi Sensor	Disjoncteur IP65 pour capteur de mouvement pour GreenParking, pour un montage plafonnier									897 637 00	535942905



Capture d'écran "Green Parking Video"



Green Parking Video



Guide de démarrage rapide GreenParking



CoreLine Luminaire LED étanche



interact ready.

Infos complémentaires disponibles sur:
philips.ch/interact-ready

Description produit

- Luminaire robuste et adapté à une utilisation industrielle, avec système LED intégré
- Jusqu'à 133 Lumen par Watt
- Durée de vie utile moyenne (L80): 50.000 heures
- Garantie 5 ans

Avantages

- Très bonne technologie d'éclairage pour un éclairage optimal de la zone assorti à un faible éblouissement
- Couvercle opale (avec PSU) pour une distribution lumineuse particulièrement agréable et un bon éclairage au plafond, sans points LED apparents
- Couvercle prismatique transparent (avec PSD) pour une efficacité encore plus élevée
- Répond aux exigences du IFS/HACCP pour l'industrie alimentaire
- Tous les modèles sont adaptés à la tension CC
- Signe D (Luminaire à température de surface limitée)

Applications

- Ateliers, hangars industriels et entrepôts, garages, éclairage des auvents



Commutable WT120C G2

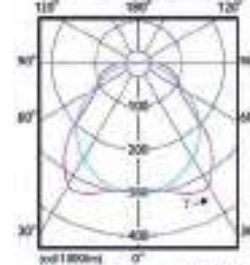

Dimmable WT120C G2



Clips en acier inoxydable faciles à fermer / ouvrir. Capot satiné, extérieur lisse pour un nettoyage facile.



Borne de connexion enfichable - convient pour le câblage traversant.



Clips de maintien en acier inoxydable, qui peuvent être décalés très loin, afin de pouvoir utiliser les forures existantes. Montage anti-vandalisme possible.



Instructions de montage avec dimensions et poids (PSU)



Instructions de montage avec dimensions et poids (PSD)



Consignes de montage avec Dimensions et Poids (PSU MDU)

Données techniques

Désignation produit	Remplacement pour TL-D ¹	lm ²	W ³	lm/W ⁴	h ⁵ (L80)	K ⁶	CT ⁷	Vari-able ⁸	L x l x H mm	N° de commande EOC	ELDAS N°
Lampe pour salles humides, avec capot opale-prismatique (PCO), commutable (PSU)											
WT120C G2 LED18S/840 PSU PCO L600	2 x 18 W	1.800	15	120	50.000	4.000	Opt.*	-	665 x 80 x 76	349 763 99	941304841
WT120C G2 LED25S/840 PSU PCO L1200	1 x 36 W	2.500	20	122	50.000	4.000	Opt.*	-	1.215 x 80 x 76	349 770 99	941304861
WT120C G2 LED37S/840 PSU PCO L1200	2 x 36 W/1 x 58 W	3.700	28,6	129	50.000	4.000	Opt.*	-	1.215 x 80 x 76	349 794 99	941304951
WT120C G2 LED31S/840 PSU PCO L1500	1 x 58 W	3.100	24,3	128	50.000	4.000	Opt.*	-	1.515 x 80 x 76	349 787 99	941304941
WT120C G2 LED57S/840 PSU PCO L1500	2 x 58 W/2 x 49 W	5.700	42,9	133	50.000	4.000	Opt.*	-	1.515 x 80 x 76	349 800 99	941305061
WT120C G2 LED75S/840 PSU PCO L1500	2 x 80 W	7.500	57,1	131	50.000	4.000	Opt.*	-	1.515 x 80 x 76	349 817 99	941305161
Lampe pour salles humides, avec capot prismatique satiné, réglable DALI (PSD)											
WT120C G2 LED19S/840 PSD L600	2 x 18 W	1.900	16	119	50.000	4.000	Opt.*	DALI	665 x 80 x 76	883 068 00	941300251
WT120C G2 LED27S/840 PSD L1200	1 x 36 W	2.700	22	123	50.000	4.000	Opt.*	DALI	1.215 x 80 x 76	883 075 00	941300351
WT120C G2 LED40S/840 PSD L1200	2 x 36 W/1 x 58 W	4.000	30	133	50.000	4.000	Opt.*	DALI	1.215 x 80 x 76	883 099 00	941300551
WT120C G2 LED34S/840 PSD L1500	1 x 58 W	3.400	25,5	133	50.000	4.000	Opt.*	DALI	1.515 x 80 x 76	883 082 00	941300651
WT120C G2 LED60S/840 PSD L1500	2 x 58 W/2 x 49 W	6.000	45	133	50.000	4.000	Opt.*	DALI	1.515 x 80 x 76	883 105 00	941300751
WT120C G2 LED80S/840 PSD L1500	2 x 80 W	8.000	61	131	50.000	4.000	Opt.*	DALI	1.515 x 80 x 76	409 296 00	941305181
Interact Ready											
WT120C G2 LED40S/840 IA1 L1200	2 x 36 W/1 x 58 W	4.000	30	133	50.000	4.000	Opt.*	Sans fil	1.215 x 80 x 76	397 135 00	941305191
WT120C G2 LED60S/840 IA1 L1500	2 x 58 W/2 x 49 W	6.000	45,5	132	50.000	4.000	Opt.*	Sans fil	1.515 x 80 x 76	397 142 00	941305291

* Possible, en option pour chaque produit (voir consignes dans la notice de montage)

Remarque: Si une combinaison d'éclairages commutables avec des éclairages à intensité variable ou des luminaires pour l'éclairage de secours est souhaitée, les lumières commutables sont disponibles sur demande, et peuvent également être équipées d'un couvercle prismatique transparent afin d'assurer un éclairage uniforme.



Sont fournis: Support de fixation plafonnrière, support triangulaire pour montage en suspension, vis anti-vandalisme, passe-câbles à vis et raccord fileté à étranglement.



Luminaire LED étanche, avec capteur de mouvement



Données techniques

Désignation produit	Remplacement pour TL-D ¹	lm ²	W ³	lm/W ⁴	h ⁵ (L80)	K ⁶	CT ⁷	Variable ⁸	L x l x H mm	N° de commande EOC	ELDAS N°	Certifications	
												IP65	IK08
Feuchtraumleuchte, mit satiniertes, prismaförmiger Abdeckung, schaltbar (PSU), mit integriertem HF-Bewegungssensor (MDU)													
WT120C G2 LED19S/840 PSU MDU L600	NOUVEAU 2 x 18 W	1.900	16	119	50.000	4.000	Opt.*	-	665 x 80 x 76	962 449 00	941305681		
WT120C G2 LED27S/840 PSU MDU L1200	NOUVEAU 1 x 36 W	2.700	22	123	50.000	4.000	Opt.*	-	1215 x 80 x 76	962 487 00	941305661		
WT120C G2 LED40S/840 PSU MDU L1200	NOUVEAU 2 x 36 W / 1 x 58 W	3.400	25,5	133	50.000	4.000	Opt.*	-	1215 x 80 x 76	962 562 00	941305631		
WT120C G2 LED34S/840 PSU MDU L1500	NOUVEAU 1 x 58 W / 1 x 49 W	4.000	30	133	50.000	4.000	Opt.*	-	1515 x 80 x 76	962 678 00	941305641		
WT120C G2 LED60S/840 PSU MDU L1500	NOUVEAU 2 x 58 W / 2 x 49 W	6.000	45	133	50.000	4.000	Opt.*	-	1515 x 80 x 76	962 753 00	941305621		
WT120C G2 LED80S/840 PSU MDU L1500	NOUVEAU 2 x 80 W	8.000	61	131	50.000	4.000	Opt.*	-	1515 x 80 x 76	962 869 00	941305611		

Luminaire étanche Ledinaire



Description produit

- Qualité de marque à prix mini
- Jusqu'à 125 Lumen par Watt
- Durée de vie utile moyenne (L70): 50.000 heures
- Garantie 3 ans

Avantages

- Montage facile
- Lumière diffuse et confortable, avec éclaircissement du plafond
- La fixation de montage peut être positionnée sur toute la longueur de la luminaire
- Câblage traversant sur option (TW1)
- Montage ne nécessitant aucun outil

Applications

- Parkings couverts, hangars industriels (Hauteur de plafond jusqu'à 4 m), chambres frigorifiques



TW1: convient pour un câblage complémentaire



Raccord sans DV pour montage ne nécessitant aucun outil Les types équipés de DV ont un raccord tripolaire



Instructions de montage avec dimensions et poids

Données techniques

Désignation produit	Remplacement pour T8 ¹	lm ²	W ³	lm/W ⁴	h ⁵ (L70)	K ⁷	CT ⁸	Variable ⁹	L x l x H mm	N° de commande EOC	ELDAS N°	Certifications	
												IP66	IK08
Commutable													
WT060C LED18S/840 PSU L600	2 x 18 W	1.800	15	120	50.000	4.000	-	-	611 x 69 x 59	360 072 99	941000501		
WT060C LED25S/840 PSU L1200	1 x 36 W	2.500	20	125	50.000	4.000	-	-	1.201 x 69 x 59	362 915 99	941001031		
WT060C LED25S/840 PSU TW1 L1200		2.500	20	125	50.000	4.000	3 pôles	-	1.258 x 69 x 59	362 922 99	941001021		
WT060C LED36S/840 PSU L1200	2 x 36 W	3.600	30	120	50.000	4.000	-	-	1.201 x 69 x 59	360 096 99	941000511		
WT060C LED36S/840 PSU TW1 L1200		3.600	30	120	50.000	4.000	3 pôles	-	1.258 x 69 x 59	360 102 99	941000521		
WT060C LED34S/840 PSU L1500	1 x 58 W	3.400	28	121	50.000	4.000	-	-	1.501 x 69 x 59	362 939 99	941001011		
WT060C LED34S/840 PSU TW1 L1500		3.400	28	121	50.000	4.000	3 pôles	-	1.558 x 69 x 59	362 946 99	941001001		
WT060C LED56S/840 PSU L1500	2 x 58 W / 2 x 49 W	5.600	46	122	50.000	4.000	-	-	1.501 x 69 x 59	360 119 99	941000531		
WT060C LED56S/840 PSU TW1 L1500		5.600	46	122	50.000	4.000	3 pôles	-	1.558 x 69 x 59	360 126 99	941000541		

Luminaire Ledinaire pour locaux humides, coffrage vide pour T8-LEDtubes



Description produit

- Luminaire robuste pour locaux humides, pour une ou deux lampes T8 LEDtube
- Pour les luminaires destinées à un fonctionnement direct sur 230 V AC
- Avec châssis G13
- Deux longueurs: 1.275 et 1.580 mm
- Boîtier de luminaire en polycarbonate
- Couvercle clair et prismatique en polycarbonate
- Avec fermetures en inox

Avantages

- Montage simple et rapide
- Montage flexible grâce à un support de fixation à déplacement horizontal
- Grand choix de lampes T8-LEDtube
- Grande sécurité de fonctionnement grâce à une sécurité intégrée

Applications

- Locaux industriels (hauteur de plafond jusqu'à 4 m), ateliers, locaux annexes, parkings couverts



Maintien sûr du couvercle par des fermetures en inox



Supports de fixations horizontaux coulissants, pour une flexibilité maximale



Instructions de montage avec dimensions et poids

Données techniques

Designation produit	Remplacement pour T5/T8 ¹	Dans le ²	Température de couleur très proche (K)	L x l x H mm	N° de commande EOC	ELDAS N°
Luminaire pour locaux humides, coffre vide pour lampes T8-LEDtube avec socle G13, direct sur 230 V						
WT050C 1xTLED L1200	1 x 36 W	Selon la lampes T8-LEDtube utilisée	4.000	1.275 x 70 x 84	366 029 99	941001041
WT050C 2xTLED L1200	2 x 36 W	Selon la lampes T8-LEDtube utilisée	4.000	1.275 x 95 x 84	366 036 99	941001051
WT050C 1xTLED L1500	1 x 58 W	Selon la lampes T8-LEDtube utilisée	4.000	1.580 x 70 x 84	366 043 99	941001071
WT050C 2xTLED L1500	2 x 58 W	Selon la lampes T8-LEDtube utilisée	4.000	1.580 x 95 x 84	366 050 99	941001061

Recommandation: Lampes T8-LEDtube Philips pour un fonctionnement direct sur 230V AC:



MASTER LEDtube Value
1500mm UO 24W 840 T8 verre
Numéro de commande: 647 056 00
1200mm UO 16W 840 T8 verre
Numéro de commande: 646 998 00

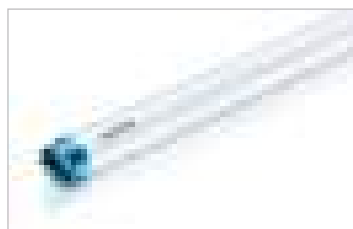

CorePro LEDtube
1500mm 20W 840 T8 verre
Numéro de commande: 710 913 00
1200mm 14.5W 840 T8 verre
Numéro de commande: 711 071 00

	Longueur (mm)	Même longueur que T8/TLD	Puissance nominale (W)	Courant lumineux (lm)	Durée de vie utile (L70/B50) (h)	Température de couleur très proche (K)
MASTER LEDtube Value UO	1.500	58	24	3.700	50.000	4.000
	1.200	36	16	2.500	50.000	4.000
CorePro LEDtube	1.500	58	20	2.200	30.000	4.000
	1.200	36	14,5	1.600	30.000	4.000



Best

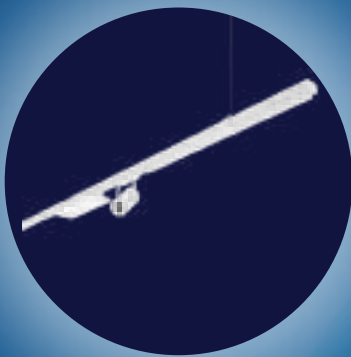

Maxos fusion

Le systèmes pour bandes lumineuses LED le plus flexible et le plus rentable

- Des éclairages supplémentaires, tels que projecteurs et panneaux lumineux, peuvent être intégrés en toute flexibilité
- Possibilité de réaliser des économies importantes grâce à une esthétique optimale et à un positionnement libre des supports lumineux
- Également disponible en version IP54
- Également disponible en version à 13 pôles, pour des installations centrales d'éclairage de secours
- Jusqu'à 150 Lumen par Watt (standard) ou jusqu'à 185 lumen par Watt (modèle à haut rendement XA)
- Durée de vie utile moyenne (L80): 50.000/100.000 heures
- Teintes de lumière 4.000 et 6.500 Kelvin, et, sur demande, 3.000 et 5.000 Kelvin
- Ajustable DALI (PSD)
- Garantie 5 ans

Best

Maxos LED Industry

Système éprouvé et robuste de chemins lumineux LED

- Jusqu'à 161 Lumen par Watt
- Durée de vie utile moyenne (L80): 50.000 heures
- 4.000 Kelvin
- Ajustable DALI (PSD)
- Également disponible comme support lumineux d'assainissement pour Maxos conventionnel
- Garantie 5 ans



Better



Système de bandes lumineuses CoreLine Gen2
Système pour bandes lumineuses LED à prix abordable - installation rapide et facile

- Montage rapide grâce aux supports lumineux et aux rails de support présents dans l'unité
- Longueur du système 3,4 m et 1,7 m
- Jusqu'à 161 lm/W
- Durée de vie utile moyenne (L80): 50.000 heures
- 4.000 Kelvin
- Commutable (PSU) et ajustable DALI (PSD)
- Garantie 5 ans

Maxos fusion

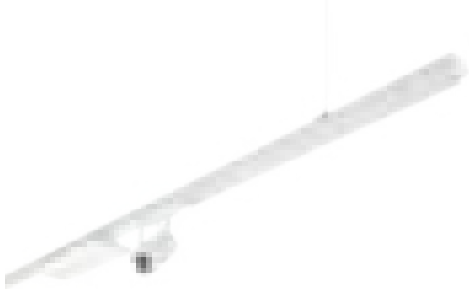

Description produit

- Le système pour bandes lumineuses LED le plus flexible et le plus rentable
- **Modèle standard:** Jusqu'à 150 lm/W et durée de vie utile moyenne (L80) de 50.000 heures
- **Modèle à haut rendement (XA):** Jusqu'à 185 lm/W et durée de vie utile moyenne (L80) de 100.000 heures
- Ajustable DALI (PSD)
- Garantie 5 ans

Avantages

- Vaste éventail de modèles, afin de proposer la diffusion de lumière optimale associée à des économies maximales et à un confort de vue optimal
- Si nécessaire, disponible avec protection contre les éclaboussures (IP54) et en version à 14 pôles, pour commander l'éclairage de secours
- Répond aux exigences du IFS/HACCP pour l'industrie alimentaire
- Excellente qualité lumineuse
- Compatible GreenWarehouse

Applications

- Hangars industriels et entrepôts, et négoce alimentaire



Notice de montage support lumineux avec dimensions



Notice de montage rail de support avec dimensions

Optiques recommandées pour les surfaces*

Intensité lumineuse (lx)	Hauteur du point lumineux (m)				
	3	6	9	12	15
750	WB	MB	MB	NB	NB
500	WB	MB	MB	NB	NB
300	WB	WB	MB	MB	NB
200	WB PCO	WB	WB	MB	NB

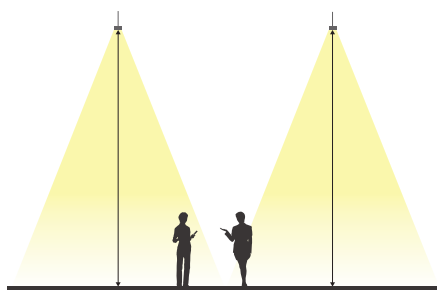

Distribution lumineuse

Afin d'assurer une distribution lumineuse optimale pour chaque exigence, Maxos fusion vous offre une vaste palette de modèles. Que vous souhaitiez éclairer des zones de production ou des entrepôts, vos collaborateurs profitent d'un confort visuel parfait.

Optiques recommandées pour les entrepôts à hauts rayonnages

Intensité lumineuse (lx)	Hauteur du point lumineux (m)			
	3	6	9	12
300	WB	MB	NB	NB
200	WB	MB	NB	NB
150	WB	MB	NB	NB

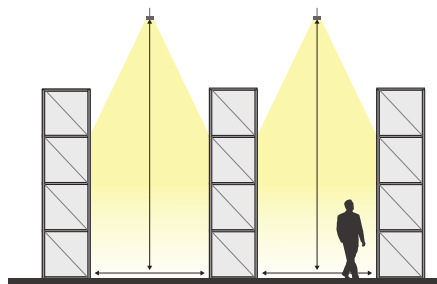

*En fonction de la taille de la pièce.

Définition des optiques

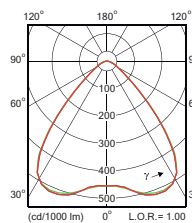

WB
(Faisceau large)

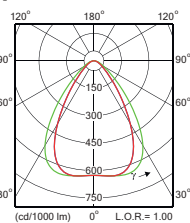

MB
(Faisceau moyen)

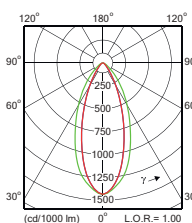

NB
(Faisceau profond)

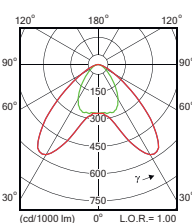

DA35W
(Faisceau large double asymétrique, 35°)

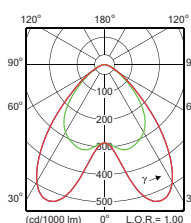

DA25W
(Faisceau large double asymétrique, 25°)

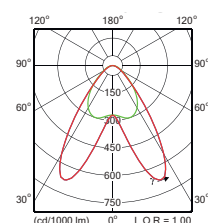

DA25N
(Faisceau profond double asymétrique, 25°)

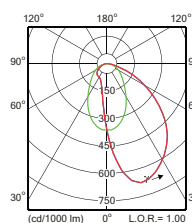

A20
(Faisceau asymétrique, 20°)

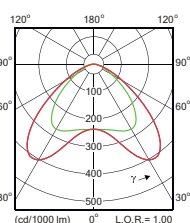

DA45
(Faisceau asymétrique double)

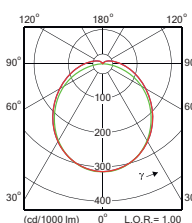

PCO
(Polycarbonate givré)

— 0.0 – 180.0°
— 90.0 – 270.0°

Maxos fusion

Données techniques

Désignation produit	lm ²	W ³	lm/W ⁴	h ⁵ (L80)	K ⁶	CT ⁷	Vari- able ⁸	L x l x H mm	N° de com- mande EOC	ELDAS N°	
Bande lumineuse à LED, dimmable, longueur 2.276 mm (longueur standard)											
LL523X LED62S/840 PSD MB 7 WH	6.200	41	151	50.000	4.000	7 pôles	DALI	2.276 x 80 x 15	384 329 00	941330311	
LL523X LED62S/840 PSD MB 7 WH	6.200	41	151	50.000	4.000	7 pôles	DALI	2.276 x 80 x 15	384 237 00	941330321	
LL523X LED100S/840 PSD MB 7 WH	10.000	71	141	50.000	4.000	7 pôles	DALI	2.276 x 80 x 15	384 336 00	941330331	
LL523X LED100S/840 PSD WB 7 WH	10.000	71	141	50.000	4.000	7 pôles	DALI	2.276 x 80 x 15	384 244 00	941330341	
LL523X LED123S/840 PSD NB 7 WH	12.300	89	138	50.000	4.000	7 pôles	DALI	2.276 x 80 x 15	384 404 00	-	
LL523X LED123S/840 PSD MB 7 WH	12.300	89	138	50.000	4.000	7 pôles	DALI	2.276 x 80 x 15	384 343 00	941330381	
LL523X LED123S/840 PSD WB 7 WH	12.300	89	138	50.000	4.000	7 pôles	DALI	2.276 x 80 x 15	384 251 00	941330391	
LL523X LED160S/840 PSD NB 7 WH	16.000	127	128	50.000	4.000	7 pôles	DALI	2.276 x 80 x 15	448 059 00	941600011	
LL523X LED160S/840 PSD MB 7 WH	16.000	127	128	50.000	4.000	7 pôles	DALI	2.276 x 80 x 15	448 042 00	941600001	
Bande lumineuse à LED, dimmable, longueur 1.138 mm (longueur de rallonge pour compléter la bande lumineuse)											
LL512X LED31S/840 PSD MB 7 WH	3.100	21	148	50.000	4.000	7 pôles	DALI	1.138 x 80 x 15	384 299 00	941330211	
LL512X LED31S/840 PSD WB 7 WH	3.100	21	148	50.000	4.000	7 pôles	DALI	1.138 x 80 x 15	384 206 00	941330221	
LL512X LED50S/840 PSD MB 7 WH	5.000	36	139	50.000	4.000	7 pôles	DALI	1.138 x 80 x 15	384 305 00	941330231	
LL512X LED50S/840 PSD WB 7 WH	5.000	36	139	50.000	4.000	7 pôles	DALI	1.138 x 80 x 15	384 213 00	941330241	
LL512X LED61S/840 PSD NB 7 WH	6.100	45	135	50.000	4.000	7 pôles	DALI	1.138 x 80 x 15	384 374 00	-	
LL512X LED61S/840 PSD MB 7 WH	6.100	45	136	50.000	4.000	7 pôles	DALI	1.138 x 80 x 15	384 312 00	941330281	
LL512X LED61S/840 PSD WB 7 WH	6.100	45	136	50.000	4.000	7 pôles	DALI	1.138 x 80 x 15	384 220 00	941330291	
 Rails de support											
LL512T 7 WH	Rails de support 1 longueur, IP20, longueur du système 1.138 mm, avec couplage intérieur*, système d'alimentation électrique, 7 x 2,5 mm ²								1.138 x 62 x 41	397 367 99	941900011
LL523T 7 WH	Rails de support 2 longueur, IP20, longueur du système 2.276 mm, avec couplage intérieur*, système d'alimentation électrique, 7 x 2,5 mm ²								2.276 x 62 x 41	397 381 99	941900021
LL546T 7 WH	Rails de support 4 longueur, IP20, longueur du système 4.552 mm, avec couplage intérieur*, système d'alimentation électrique, 7 x 2,5 mm ²								4.552 x 62 x 41	397 404 99	941900381
Équipements branchement électrique et couvercle de protection											
LL500Z 2xEP CU WH	2 capuchons pour rails de support, avec alimentation électrique									374 443 99	941900061
LL500Z CM L400 WH	Ligne d'alimentation avec 3 entrées de câble L = 400 mm									383 193 00	941900081
LL500Z CM L595 WH	Ligne d'alimentation avec 6 entrées de câble L = 595 mm									383 261 00	941900071
LL500Z BC L2300 WH	Couvercle de protection en plastique, L = 2.300 mm									383 544 00	941900191
Accessoires montage suspendu											
LL500Z CPE WH	Couplage extérieur									383 292 00	941900091
LL500Z CB-CH WH	Suspension pour chaîne, réglable									374 603 99	941900111
LL500Z MB-SW2 L5000 WH	Suspension rapide, réglable sans gradation, avec cordon 5.000 mm									374 573 99	941900151
LL500Z MB-SW WH	Suspension rapide, réglable sans gradation, sans cordon									374 511 99	941900141
LL500Z SW2 L1250	Cordon acier 2 mm, L = 1.250 mm, pour MB-SW									374 764 99	941900161
LL500Z SW2 L3000	Cordon acier 2 mm, L = 3.000 mm, pour MB-SW									374 771 99	941900171
LL500Z SW2 L5000	Cordon acier 2 mm, L = 5.000 mm, pour MB-SW									374 788 99	941900181
Accessoires montage plafonnier											
LL500Z PB WH	Suspension avec clip Caddy pour un montage aux grilles plafonniers («plafonds odenevald»)									374 542 99	941900131
LL500Z SMB WH	Suspension pour montage plafonnier direct avec vis									374 481 99	941900121

Le schéma suivant vous donne une vue d'ensemble du système pour bandes lumineuses Maxos fusion et de ses composants. Les fentes verticales se rapportent aux configurations du système. Dans les fentes horizontales se trouvent les types spéciaux de composants.

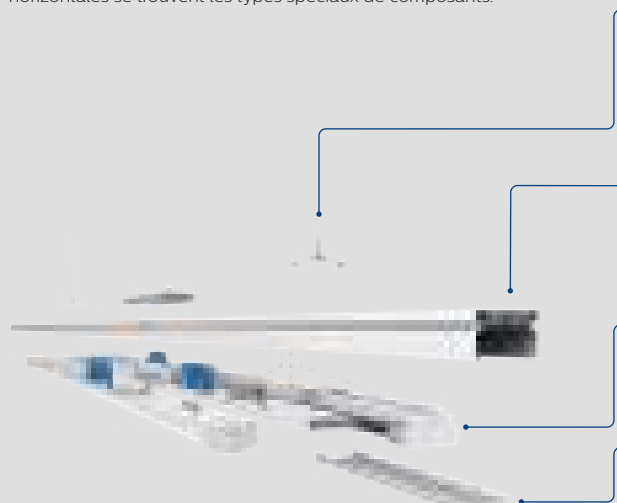

Système	Composants		
Suspension In blanc (WH), argent (SI) et noir (BK)			
 Rails de support In blanc (WH), argent (SI) et noir (BK)	7 pôles	Options 7 x 2,5 mm ² 13 x 2,5 mm ²	13 pôles
Support lumineux In blanc (WH), argent (SI) et noir (BK)	Optique lentille	Support lumineux avec optique lentille (WB, MB, NB, DA35W, DA25W, DA25N, A20, DA45 etc.)	Support lumineux avec couvercle PCO Optique PCO
Accessoires Alimentation et couvercle de protection	2xEP CU: Kit débutant	BC WH: Couvercle de protection	CM WH: Alimentation
Contrôle de l'éclairage	ACW: Capteur sans fil ActiLume		

Maxos LED Industry



Description produit

- Système pour bandes lumineuses LED à haut rendement avec jusqu'à 161 lm/W
- Durée de vie utile moyenne (L80): 50.000 heures
- Ajustable DALI (PSD)
- Également disponible comme support lumineux d'assainissement pour Maxos conventionnel
- Également disponible avec équipement VLC (Visible Light Communication) pour une navigation à la lumière dans les bâtiments
- Garantie 5 ans

Avantages

- Excellente solution de rénovation pour les bandes lumineuses conventionnelles
- Convient à presque toutes les applications, grâce au système modulaire composé d'un rail de support, d'un insert léger pour bandes lumineuses, et de nombreux accessoires
- Idéal en particulier pour les bandes lumineuses Maxos T8 conventionnelles existantes - mise à niveau facile avec le support lumineux de rénovation
- Idéal également dans les bâtiments neufs grâce au système hautement efficace
- Répond aux exigences du IFS/HACCP pour l'industrie alimentaire

Applications

- Hangars industriels et entrepôts, et négoce alimentaire

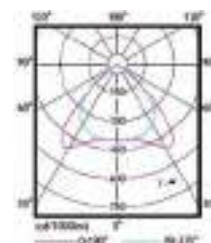

À faisceau large (WB)

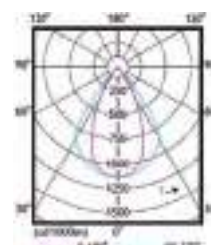

À faisceau étroit (NB)



Notice de montage Support lumineux



Notice de montage rail de support

Données techniques

Désignation produit	Remplacement pour T5 ¹	lm ²	W ³	lm/W ⁴	h ⁵ (L80)	K ⁶	CT ⁷	Vari-able ⁸	L x l x H mm	N° de commande EOC	ELDAS N°
Support lumineux LED, dimmable											
4MX850 491 LED40S/840 PSD NB WH	1 x 49 W	4.000	25	160	50.000	4.000	7 pôles	DALI	1.478 x 83 x 70	661 664 99	941335171
4MX850 491 LED40S/840 PSD WB WH		4.000	25	160	50.000	4.000	7 pôles	DALI	1.478 x 83 x 70	661 688 99	941336171
4MX850 491 LED66S/840 PSD NB WH	1 x 80 W	6.600	41	161	50.000	4.000	7 pôles	DALI	1.478 x 83 x 70	666 034 99	941330041
4MX850 491 LED66S/840 PSD WB WH		6.600	41	161	50.000	4.000	7 pôles	DALI	1.478 x 83 x 70	666 027 99	941337171
4MX850 491 LED80S/840 PSD NB WH	2 x 49 W	8.000	53	151	50.000	4.000	7 pôles	DALI	1.478 x 83 x 70	672 813 99	941330091
4MX850 491 LED80S/840 PSD WB WH		8.000	53	151	50.000	4.000	7 pôles	DALI	1.478 x 83 x 70	672 820 99	941338171
Support lumineux LED, dimmable, VLC											
4MX850 491 LED66S/840 PSD-VLC NB WH	1 x 80 W	6.600	41	161	50.000	4.000	7 pôles	DALI	1.478 x 83 x 70	997 434 99	-
4MX850 491 LED66S/840 PSD-VLC WB WH		6.600	41	161	50.000	4.000	7 pôles	DALI	1.478 x 83 x 70	226 022 99	-
4MX850 491 LED80S/840 PSD-VLC NB WH	2 x 49 W	8.000	53	151	50.000	4.000	7 pôles	DALI	1.478 x 83 x 70	997 427 99	-
4MX850 491 LED80S/840 PSD-VLC WB WH		8.000	53	151	50.000	4.000	7 pôles	DALI	1.478 x 83 x 70	997 403 99	-
Rails de support											
4MX656 491 7x2.5 WH	Rail de montage, 1 longueur, longueur 49 W, 7 x 2,5 mm ² , blanc							1.479	583 645 99	941914001	
4MX656 492 7x2.5 WH	Rail montage, 2 longueurs, longueur 49 W, 7 x 2,5 mm ² , blanc							2.958	583 652 99	941924001	
4MX656 493 7x2.5 WH	Rail de montage, 3 longueurs, longueur 49 W, 7 x 2,5 mm ² , blanc							4.473	583 669 99	941934001	

Exemple de configuration

Bande lumineuse continue sur 10 longueurs:

2 rails de support 2 longueurs

2 rails de support 3 longueurs

10 supports lumineux

3 couplages (couplage extérieur dans le cadre d'un montage en suspension / couplage intérieur en cas de montage plafonnier direct)

1 set de câbles d'alimentation et capuchons

4 suspensions (écart de suspension 3,75 m)



Support d'éclairage de rénovation Maxos LED Industry

Données techniques

Désignation produit	Remplacement pour T5 ¹	lm ²	W ³	lm/W ⁴	h ⁵ (L80)	K ⁶	CT ⁷	Vari-able ⁸	L x l x H mm	N° de commande EOC	ELDAS N°
Bande lumineuse LED de rénovation pour une rénovation à l'identique des installations existantes avec supports lumineux Maxos TL-D 58 W (aucun autre équipement n'est nécessaire)											
4MX850 581 LED40S/840 PSD NB WH	1 x 58 W	4.000	25	160	50.000	4.000	7 pôles	DALI	1.528 x 83 x 70	661 701 99	941600021
4MX850 581 LED55S/840 PSD NB WH		5.500	33	167	50.000	4.000	7 pôles	DALI	1.528 x 83 x 70	661 220 99	941330121
4MX850 581 LED66S/840 PSD NB WH	2 x 58 W	6.600	41	161	50.000	4.000	7 pôles	DALI	1.528 x 83 x 70	666 966 99	941330131
4MX850 581 LED80S/840 PSD NB WH		8.000	53	151	50.000	4.000	7 pôles	DALI	1.528 x 83 x 70	876 411 99	941330181
4MX850 581 LED40S/840 PSD WB WH	1 x 58 W	4.000	25	160	50.000	4.000	7 pôles	DALI	1.528 x 83 x 70	661 718 99	941600031
4MX850 581 LED55S/840 PSD WB WH		5.500	33	167	50.000	4.000	7 pôles	DALI	1.528 x 83 x 70	661 244 99	941332171
4MX850 581 LED66S/840 PSD WB WH	2 x 58 W	6.600	41	161	50.000	4.000	7 pôles	DALI	1.528 x 83 x 70	666 959 99	941330141
4MX850 581 LED80S/840 PSD WB WH		8.000	53	151	50.000	4.000	7 pôles	DALI	1.528 x 83 x 70	876 435 99	941330191

Remarque: les supports lumineux Maxos LED 4MX850 491 peuvent également être utilisés comme supports lumineux pour les rénovations à l'identique des installations existantes avec les supports lumineux Maxos TL5 35 W/49 W/80W (aucun autre équipement n'est nécessaire).

Accessoires Maxos LED Industry

Désignation produit	Description	N° de commande EOC	ELDAS N°
Équipements branchement électrique et couvercle de protection			
9MX056 EP WH SET	Kit: 1 câble d'alimentation / borne de branchement et 2 capuchons pour les rails de support	108 244 00	941960001
9MX056 EC7	Câble d'alimentation / Borne de branchement individuelles	131 792 00	941900201
9MX056 EA7	Câble de départ individuel	135 462 00	941903001
9MX056 BC49 WH	Couvercle de protection 1.478 mm pour longueur 49 W	601 578 99	941963001
Accessoires montage suspendu			
9MX056 CP WH	Couplage extérieur pour rail de support sur les montages en suspension	108 077 00	941900001
9MX056 CBA WH	Suspension pour chaîne, réglable	217 540 00	941900101
9MX056 CB-WH	Suspension pour chaîne	556 786 99	941961001
9MX056 MB-SW WH	Suspension câblée sans câble	662 807 99	941967001
9MX056 MB-SW L1250 WH	Suspension câblée avec câble, longueur: 1.250 mm	259 212 00	941965001
9MX056 MB-SW L3000 WH	Suspension câblée avec câble, longueur: 3.000 mm	258 673 00	941966001
Accessoires montage plafonnier			
9MX056 CPI	Couplage intérieur pour rail de support sur les montages plafonniers	108 091 00	941901001
9MX056 PB WH	Suspension avec clip Caddy pour un montage aux grilles plafonniers («plafonds odenewald»)	674 558 99	941900211
9MX056 MB WH	Suspension pour montage plafonnier direct avec vis	661 886 99	941962001

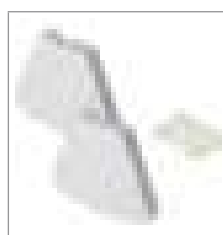

EP WH SET
Câble d'alimentation /
borde de raccordement
et deux capuchons



EC7
Câble d'alimentation /
borde de raccordement

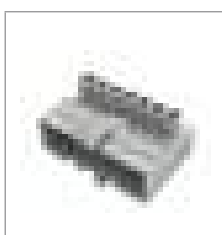

EA7
Câble de départ individuel



BC 49 WH
Couvercle de protection

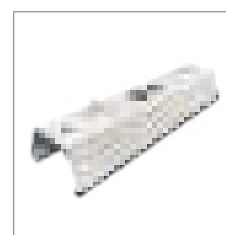

CP WH
Couplage extérieur pour
rail de support



CBA WH
Suspension pour chaîne,
réglable

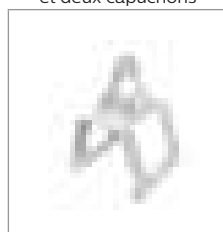

CB WH
Suspension pour chaîne



MB-SW WH
Suspension câblée sans
câble



MB-SW L1250 WH
Suspension câblée avec
câble



CPI
Couplage intérieur pour
rail de support

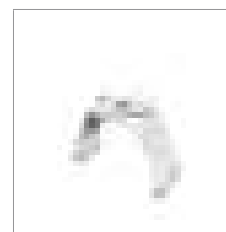

PB WH
Suspension avec clip
Caddy



MB WH
Suspension pour
montage plafonnier
direct

Systeme de bandes lumineuses CoreLine Gen2



Description produit

- Systeme integre de bandes lumineuses: Le rail de support avec couplage et le support lumineux à LED forment une unite. A chaque unite est joint un crochet pour une suspension par cordon et un couvercle pour la zone de couplage. Le tout dans un meme pack.
- Efficacite maximale, jusqu'à 161 lm/W
- Deux longueurs: Longueur standard 3,40 m (LL234X) et rallonge 1,70 m (LL217X)
- Optique lentille à large faisceau (WB) pour de nombreuses applications
- Corps du luminaire en tôle d'acier pré-vernie, blanc (similaire à RAL 9003)
- Avec équipement électronique commutable (PSU) ou DALI (PSD) réglable, tous adaptés à la tension CC
- Une protection et d'autres suspensions pour différents types d'installation sont disponibles en option
- Egalement disponible sous forme de luminaire simple (BV) d'une longueur de 1,70 m, par ex. pour l'éclairage d'établissements. Les luminaires individuelles sont livrées avec deux crochets pour un montage direct au plafond.
- Il est possible d'intégrer des unités dotées de deux projecteurs pour une mise en valeur.

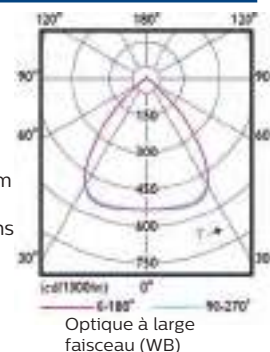

Avantages

- Montage simple et rapide grâce aux unités pré-assemblées
- Idéalement, seuls trois numéros de commande au maximum sont nécessaires pour créer une bande légère: les modules d'éclairage requis, un kit de démarrage avec tous les accessoires, et des câbles en acier pré-assemblés

Applications

- Hangars industriels et entrepôts, ateliers, locaux de vente



Module de bande d'éclairage avec crochet pour suspension à cordon



Couplage intégré - mécanique et électrique



Chaque bande d'éclairage nécessite un kit de démarrage et un raccordement électrique incluant suspension pour câble et capuchons pour la bande d'éclairage.



Cordon en acier avec cosse pour suspension de câble, disponible en trois longueurs



Instructions de montage avec dimensions et poids

Données techniques

Désignation produit	Remplacement pour T8 ¹	lm ²	W ³	lm/W ⁴	h ⁵ (L80)	K ⁶	CT ⁷	Vari-able ⁸	L x l x H mm	N° de commande EOC	ELDAS N°
3,40 m Länge (Standardlänge), mit breitstrahlender Optik (WB)											
LL234X LED90S/840 2X PSU WB 5x1.5	1 x 58 W	9.000	56	161	50.000	4.000	5 pôles	-	3.400 x 81 x 50	617 926 00	941181101
LL234X LED90S/840 1X PSD WB 7x1.5		9.000	56	161	50.000	4.000	7 pôles	DALI	3.400 x 81 x 50	617 933 00	941181111
LL234X LED160S/840 2X PSU WB 5x1.5	2 x 58 W	16.000	100	160	50.000	4.000	5 pôles	-	3.400 x 81 x 50	108 158 00	941181121
LL234X LED160S/840 1X PSD WB 7x1.5		16.000	100	160	50.000	4.000	7 pôles	DALI	3.400 x 81 x 50	199 217 00	941181131
LL234X 90S/840 2x PSU NB 5x1.5	NOUVEAU 1 x 58 W	9.000	56	161	50.000	4.000	5 pôles	-	3.400 x 81 x 50	622 937 00	941181431
LL234X 90S/840 1x PSD NB 7x1.5		9.000	56	161	50.000	4.000	7 pôles	DALI	3.400 x 81 x 50	633 766 00	941181421
LL234X 160S/840 2x PSU NB 5x1.5	NOUVEAU 2 x 58 W	16.000	100	160	50.000	4.000	5 pôles	-	3.400 x 81 x 50	199 330 00	941181331
LL234X 160S/840 1x PSD NB 7x1.5		16.000	100	160	50.000	4.000	7 pôles	DALI	3.400 x 81 x 50	633 780 00	941181321
1,70 m Länge (Ergänzungslänge - zum Auffüllen eines Lichtbandes auf die gewünschte Gesamtlänge), mit breitstrahlender Optik (WB)											
LL217X LED45S/840 1X PSU WB 5x1.5	1 x 58 W	4.500	28	161	50.000	4.000	5 pôles	-	1.700 x 81 x 50	617 940 00	941181161
LL217X LED45S/840 1X PSD WB 7x1.5		4.500	28	161	50.000	4.000	7 pôles	DALI	1.700 x 81 x 50	617 957 00	941181171
LL217X LED80S/840 1X PSU WB 5x1.5	2 x 58 W	8.000	50	160	50.000	4.000	5 pôles	-	1.700 x 81 x 50	107 946 00	941181141
LL217X LED80S/840 1X PSD WB 7x1.5		8.000	50	160	50.000	4.000	7 pôles	DALI	1.700 x 81 x 50	107 755 00	941181151
LL217X 45S/840 1x PSU NB 5x1.5	NOUVEAU 1 x 58 W	4.500	28	161	50.000	4.000	5 pôles	-	1.700 x 81 x 50	633 797 00	941181291
LL217X 45S/840 1x PSD NB 7x1.5		4.500	28	161	50.000	4.000	7 pôles	DALI	1.700 x 81 x 50	633 803 00	941181281
LL217X 80S/840 1x PSU NB 5x1.5	NOUVEAU 2 x 58 W	8.000	50	160	50.000	4.000	5 pôles	-	1.700 x 81 x 50	199 347 00	941181311
LL217X 80S/840 1x PSD NB 7x1.5		8.000	50	160	50.000	4.000	7 pôles	DALI	1.700 x 81 x 50	633 827 00	941181301

Système de bandes lumineuses CoreLine Gen2

Données techniques

Désignation produit	Remplacement pour TB ¹	lm ²	W ³	lm/W ⁴	h ⁵ (L80)	K ⁶	CT ⁷	Dimm-bar ⁸	L x l x H mm	N° de commande EOC	ELDAS N°	
Longueur 3,40 m avec demi-unité LED & semi-capot aveugle et optique à large rayonnement (WB) et à rayonnement étroit (NB)												
LL234X 45S/840 1x PSU HB WB 5x1.5	NOUVEAU	1 x 58 W	4.500	28	161	50.000	4.000	5 pôles	-	3.400 x 81 x 50	633 674 00	941181371
LL234X 45S/840 1x PSD HB WB 7x1.5	NOUVEAU		4.500	28	161	50.000	4.000	7 pôles	DALI	3.400 x 81 x 50	633 681 00	941181351
LL234X 80S/840 1x PSU HB WB 5x1.5	NOUVEAU	2 x 58 W	8.000	50	160	50.000	4.000	5 pôles	-	3.400 x 81 x 50	633 698 00	941181411
LL234X 80S/840 1x PSD HB WB 7x1.5	NOUVEAU		8.000	50	160	50.000	4.000	7 pôles	DALI	3.400 x 81 x 50	633 704 00	941181391
LL234X 45S/840 1x PSU HB NB 5x1.5	NOUVEAU	1 x 58 W	4.500	28	161	50.000	4.000	5 pôles	-	3.400 x 81 x 50	633 711 00	941181361
LL234X 45S/840 1x PSD HB NB 7x1.5	NOUVEAU		4.500	28	161	50.000	4.000	7 pôles	DALI	3.400 x 81 x 50	633 728 00	941181341
LL234X 80S/840 1x PSU HB NB 5x1.5	NOUVEAU	2 x 58 W	8.000	50	160	50.000	4.000	5 pôles	-	3.400 x 81 x 50	633 735 00	941181401
LL234X 80S/840 1x PSD HB NB 7x1.5	NOUVEAU		8.000	50	160	50.000	4.000	7 pôles	DALI	3.400 x 81 x 50	633 742 00	941181381
Accessoire (kit de démarrage et cordon acier pour suspension sont nécessaires)												
LL200Z MB-SW 2xEP CU7 WH		Kit de démarrage / Kit de raccordement pour bande lumineuse PSU/PSD (obligatoire pour chaque système de bande lumineuse)									108 196 00	941902011
LL200Z SW2-1250		Cordon de suspension en acier, Ø 2 mm, longueur 1,25 m									188 587 99	941902101
LL200Z SW2-3000		Cordon de suspension en acier, Ø 2 mm, longueur 3,00 m									188 594 99	941902091
LL200Z SW2-5000		Cordon de suspension en acier, Ø 2 mm, longueur 5,00 m									188 600 99	941902081
Accessoires en option												
LL200Z CB WH (5PCS)		Crochet pour suspension avec chaîne, blanc, 5 pièces									188 556 99	941902051
LL200Z SMB WH (5PCS)		Crochet pour fixation plafonnière directe, blanc, 5 pièces									188 563 99	941902061
LL200Z MB-SW WH (2PCS)		Crochet pour suspension par cordon pour les éventuels points de suspension supplémentaires, 2 pièces									188 549 99	941902041
LL200Z EC7-M-F (5PCS)		Câble d'alimentation / de sortie de rechange compris dans le kit (douille), 7 pôles, pour bande lumineuse PSU/PSD, 5 pièces									188 525 99	941902031
LL217X 7x1.5 BC		Couvercle de protection de la bande lumineuse pour PSU/PSD (longueur 1,7 m), avec câblage traversant à 7 pôles									108 462 00	941902021
Projecteur (commutable, projection de largeur moyenne) pour une intégration dans le bandeau de lumière												
LL200Z SPO EC-F 7x2.5 L550 WH	NOUVEAU	Unité pour deux projecteurs, longueur : 550 mm, blanc, 7 brins, 2,5 mm2 (toujours obligatoire pour intégrer le projecteur)										
ST210Y LED27S/840 PSU MB WH	NOUVEAU	2 x 2.500	39,5	126	50.000	4.000	-	-	-	973 230 00	941500881	
ST210Y LED39S/840 PSU MB WH	NOUVEAU	2 x 3.900	61	129	50.000	4.000	-	-	-	973 292 00	941500961	

Vue d'ensemble de tous les accessoires



LL200Z MB-SW 2xEP CU7 WH
Kit de démarrage



LL200Z MB-SW WH (2PCS)
Crochet pour suspension par cordon pour les éventuels points de suspension supplémentaires, 2 pièces



LL200Z SW2-1250/3000/5000
cordon de suspension en acier avec cosse, 1,25/3/5 m



LL200Z CB WH (5PCS)
suspension à chaîne, 5 pièces



LL200Z SMB WH (5PCS)
Crochet pour fixation plafonnière directe, 5 pièces



LL200Z EC7-M-F (5PCS)
Câble d'alimentation / de sortie de rechange compris dans le kit (douille), 7 pôles, pour bande lumineuse PSU/PSD, 5 pièces



LL217X 7x1.5 BC
Couvercle de protection de la bande lumineuse pour PSU/PSD (longueur 1,7 m), avec câblage traversant à 7 brins



LL200Z SPO EC-F 7x2.5 L550 WH
Unité pour deux projecteurs

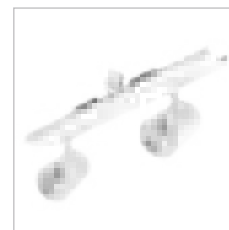

ST210Y
StoreFit pour unité de projecteur

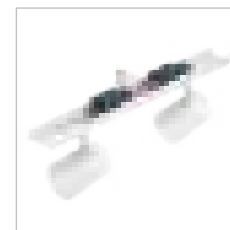

ST210Y
Verso à raccorder au projecteur

Sur option, sur demande:

- LED blanc chaud, 3.000 K (/830)
- LED blanc froid, 6.500 K (/865)
- À faisceau moyen (MB)
- À très large faisceau (VWB)

- À double asymétrie (DA25)
- Asymétrique (A20)
- Optique lentille opale (O)
- Unités de bandes lumineuses avec batterie d'éclairage de secours intégrée
- Câblage traversant à 9 brins pour les unités de bandes lumineuses avec batterie d'éclairage de secours intégrée

- Kit de raccordement pour bande lumineuse à 9 brins
- Luminaires individuelles de la bande lumineuse, également en longueur 3,40 m (LL234X BV)
- Support pour fixation aux systèmes plafonniers avec profilés de support apparents (CaddyClips)
- Autres projecteurs

Système de bandes lumineuses CoreLine Gen2 - Luminaire individuelle



Luminaire individuelle de bande lumineuse avec deux crochets pour montage plafonnier direct (fournis)



Accessoires en option:
Crochet pour suspension à cordon LL200Z MB-SW WH (2PCS)



Accessoires en option:
Cordon en acier avec cosse pour suspension de câble, disponible en trois longueurs

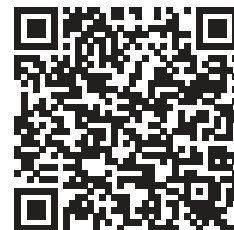

Instructions de montage avec dimensions et poids

Données techniques

Désignation produit	Remplacement pour T8 ¹	lm ²	W ³	lm/W ⁴	h ⁵ (L80)	K ⁶	CT ⁷	Variable ⁸	L x l x H mm	N° de commande EOC	ELDAS N°		
Bande lumineuse à LED, luminaire individuelle (BV), longueur 1,70 m, avec optique à large faisceau (WB) ou à optique opale (O)													
LL217X LED45S/840 1X PSU BV WB	1 x 58 W	4.500	28	161	50.000	4.000	-	-	1.714 x 81 x 50	617 964 00	941181251		
LL217X LED45S/840 1X PSD BV WB		4.500	28	161	50.000	4.000	-	DALI	1.714 x 81 x 50	617 971 00	941181261		
LL217X LED45S/840 1X PSU BV O		4.500	28	161	50.000	4.000	-	-	1.714 x 81 x 50	617 988 00	941181231		
LL217X LED45S/840 1X PSD BV O		4.500	28	161	50.000	4.000	-	DALI	1.714 x 81 x 50	617 995 00	941181241		
LL217X LED80S/840 1X PSU BV WB	2 x 58 W	8.000	50	160	50.000	4.000	-	-	1.714 x 81 x 50	618 008 00	941181211		
LL217X LED80S/840 1X PSD BV WB		8.000	50	160	50.000	4.000	-	DALI	1.714 x 81 x 50	107 564 00	941181221		
LL217X LED80S/840 1X PSU BV O		8.000	50	160	50.000	4.000	-	-	1.714 x 81 x 50	618 015 00	941181191		
LL217X LED80S/840 1X PSD BV O		8.000	50	160	50.000	4.000	-	DALI	1.714 x 81 x 50	618 022 00	941181201		
Accessoires en option													
LL200Z MB-SW WH (2PCS)										Crochet pour suspension par cordon pour les éventuels points de suspension supplémentaires, 2 pièces	188 549 99	941902041	
LL200Z SW2-1250										Cordon de suspension en acier, Ø 2 mm, longueur 1,25 m	188 587 99	941902101	
LL200Z SW2-3000										Cordon de suspension en acier, Ø 2 mm, longueur 3,00 m	188 594 99	941902091	
LL200Z SW2-5000										Cordon de suspension en acier, Ø 2 mm, longueur 5,00 m	188 600 99	941902081	



Best

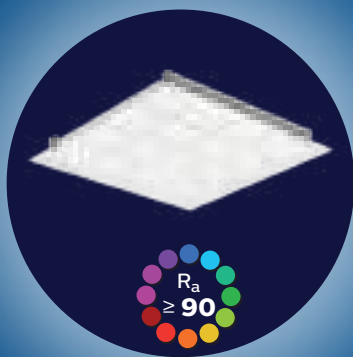

PowerBalance

Efficacité maximale pour de nombreuses applications

- Luminaires encastrés carrés et longs pour plafonds modulaires de 625 et 600 mm et plafonds sciés
- Avec rendu des couleurs $R_a \geq 90$ pour une excellente qualité de lumière et un confort maximal
- Optique OLC SmartPyramid compatible avec les postes de travail équipés d'écrans, pour une qualité maximale de la lumière
- Jusqu'à 140 lm/W
- Assemblage simple et rapide
- En option, avec commande d'éclairage intégrée ActiLume, spaceWise et Interact Ready
- Garantie 5 ans

Best

SlimBlend

Éclairage étendu - brillant et très efficace

- Famille de luminaires avec une surface lumineuse particulièrement brillante
- Luminaires encastrés carrés et longs pour plafonds modulaires de 625 et 600 mm et plafonds sciés
- Optique microlentille OLC compatible BAP avec effet halo, intégrée presque sans bordure dans le boîtier
- Jusqu'à 120 lm/W
- En option, avec commande d'éclairage intégrée ActiLume, SpaceWise et Interact Ready
- Garantie 5 ans

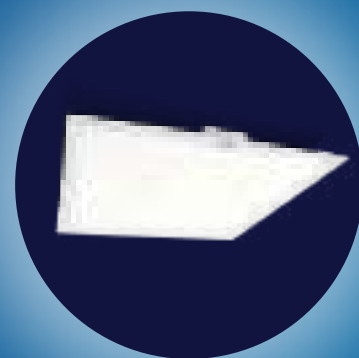

Best

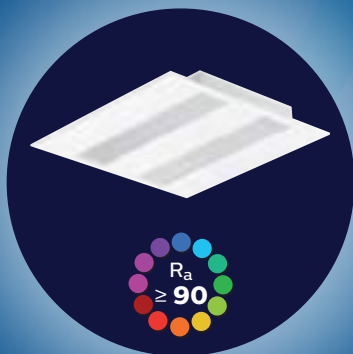

FlexBlend

Éclairage efficace - Brillant et confortable

- Éclairage efficace - Brillant et confortable
- Lampes à insérer carrées et longitudinales pour 625 mm
- Restitution des couleurs $R_a \geq 90$ pour une excellente qualité de lumière.
- Esthétique micropisme compatible BAP pour une performance maximale
- Jusqu'à 144 lm/W
- En option, équipé d'un régulateur de lumière ActiLume et InteractReady
- Montage rapide et facile
- Garantie 5 ans

Better



TrueLine Fin et ultra puissant

- Luminaires encastrables (très fines, 75 mm) - Dans la bande lumineuse, avec une lumière continue
- Avec rendu des couleurs $R_a \geq 90$ pour une excellente qualité de lumière et un confort maximal
- Esthétiques adaptées aux postes de travail avec écrans, asymétriques et opales
- Jusqu'à 151 lm/W
- Luminaires individuelles et luminaires de bandes lumineuses
- En option, avec le système ActiLume de régulation intégrée de la lumière
- Garantie 5 ans

Better

CoreLine Panel MultiColour/Lumen Lumière quadruple étalée dans un seul luminaire

- 4 produits en un - l'allumage simple du luminaire permet d'obtenir 2 couleurs de lumière et 2 paquets de flux lumineux chacun
- Luminaires encastrables carrées à champ long pour plafonds modulaires de 625 mm et 600 mm (à champ long uniquement 300 x 1200 mm)
- Optique compatible BAP (OC)
- Jusqu'à 123 lm/W
- Montage simple et rapide grâce au niveau QuickConnector
- Accessoires en option pour montage plafonnier, montage plafonnier et possibilité de rajouter un kit de suspension pour une luminaire en suspension à éclairage direct
- Garantie 5 ans

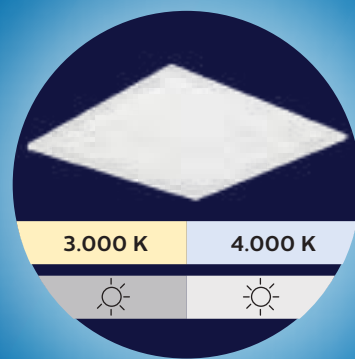

Better

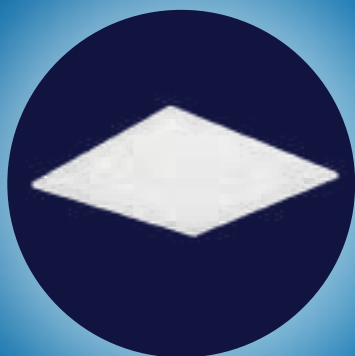

CoreLine Panel Lumière plate et étendue - compatible BAP et opale

- Luminaires encastrables carrées à champ long pour plafonds modulaires de 625 mm et 600 mm (à champ long uniquement 300 x 1200 mm)
- Esthétiques adaptées aux postes de travail avec écrans (OC), et opales (NOC)
- Jusqu'à 123 lm/W
- Montage simple et rapide grâce au niveau QuickConnector
- Accessoires en option pour montage plafonnier, montage plafonnier et possibilité de rajouter un kit de suspension pour une luminaire en suspension à éclairage direct
- Garantie 5 ans

Good

Ledinaire Panel Lumière bon marché, compatible BAP

- Luminaire carrée à poser pour plafonds modulaires 625 mm
- Optique microprismatique pour lumière compatible BAP
- 100 lm/W
- Montage simple
- Garantie 3 ans

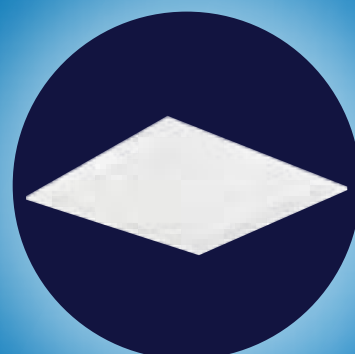

PowerBalance

Description produit

- Luminaire encastrable et posable, à LED, compatible BAP, ultra-puissante (jusqu'à 140 lm/W)
- Avec rendu des couleurs $R_a \geq 90$ pour une excellente qualité de lumière et un confort maximal
- Luminaires carrés et à champ long (module 600 mm et 625 mm)
- Look SmartPyramid en plastique blanc spécial (similaire à RAL 9016)
- Avec équipement DALI réglable (adapté à la tension CC)
- Avec borne de connexion enfichable, convient pour un câblage supplémentaire

Avantages

- Jusqu'à 72 % d'économies d'énergie par rapport aux luminaires traditionnels
- Optique SmartPyramid pour une lumière confortable, adapté aux postes de travail équipés d'écrans, conforme à EN12464-1
- Luminaire encastrable pour systèmes plafonniers avec profilés de support apparents (VPC), luminaire encastrable pour systèmes plafonniers avec profilés de support cachés et plafonds sciés (CPC)

Applications

- Bureaux et salles de réunion, couloirs, locaux de vente, salles de cours

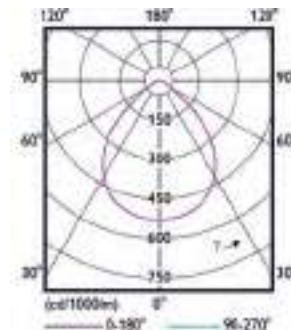

Luminaires carrées insérables (VPC) et encastrables (CPC)



Luminaires à champ long insérables (VPC) et encastrables (CPC)



En option, avec le système ActiLume de régulation intégrée de la lumière (ACL)



Optique SmartPyramid pour une efficacité maximale et un grand confort lumineux



Instructions de montage avec Dimensions et poids

Données techniques

Désignation produit	Remplacement pour T5/T8 ¹	lm ²	W ³	lm/W ⁴	h ⁵ (L90)	K ⁶	UGR _R	Vari-able ⁸	L x l x H mm	N° de commande EOC	ELDAS N°
Luminaire encastrée, carrée, module 625, avec équipement DALI réglable (PSD)											
RC463B LED28S/940 PSD W62L62 VPC PIP	3 x 14/18 W	2.800	20	140	50.000	4.000	16	DALI	622 x 622 x 86	966 041 00	941401491
RC463B LED28S/930 PSD W62L62 VPC PIP		2.800	21,5	130	50.000	3.000	16	DALI	622 x 622 x 86	966 768 00	941401481
RC463B LED34S/940 PSD W62L62 VPC PIP	4 x 14/18 W	3.400	24,5	139	50.000	4.000	16	DALI	622 x 622 x 86	966 058 00	941401591
RC463B LED34S/930 PSD W62L62 VPC PIP		3.400	26	131	50.000	3.000	16	DALI	622 x 622 x 86	966 065 00	-
RC463B LED40S/940 PSD W62L62 VPC PIP		4.000	28,5	140	50.000	4.000	16	DALI	622 x 622 x 86	964 849 00	941401771
RC463B LED40S/930 PSD W62L62 VPC PIP		4.000	30	133	50.000	3.000	16	DALI	622 x 622 x 86	966 072 00	-
Luminaire encastrée, carrée, module 625, avec équipement DALI réglable et régulation de la lumière ActiLume; avec possibilité Touch&Dim (PSD-T ACL)											
RC463B LED34S/940 PSD-T W62L62 VPC ACL PIP	4 x 14/18 W	3.400	24,5	139	50.000	4.000	16	DALI	622 x 622 x 86	966 089 00	-
RC463B LED40S/940 PSD-T W62L62 VPC ACL PIP		4.000	28,5	140	50.000	4.000	16	DALI	622 x 622 x 86	966 096 00	-
Luminaire à monter, longue, module 625, avec équipement DALI réglable (PSD)											
RC463B LED34S/940 PSD W31L125 VPC PIP	2 x 28/36 W	3.400	24,5	139	50.000	4.000	16	DALI	1.247 x 310 x 79	966 812 00	-
RC463B LED34S/930 PSD W31L125 VPC PIP		3.400	26	131	50.000	3.000	16	DALI	1.247 x 310 x 79	966 102 00	-
RC463B LED40S/940 PSD W31L125 VPC PIP		4.000	28,5	140	50.000	4.000	16	DALI	1.247 x 310 x 79	966 119 00	941401791
RC463B LED40S/930 PSD W31L125 VPC PIP		4.000	30	133	50.000	3.000	16	DALI	1.247 x 310 x 79	966 126 00	-
Luminaire à monter, carrée, module 625, avec équipement DALI réglable (PSD)											
RC463B LED34S/940 PSD W62L62 CPC PIP	4 x 14/18 W	3.400	24,5	139	50.000	4.000	16	DALI	622 x 622 x 86	966 133 00	-
RC463B LED34S/930 PSD W62L62 CPC PIP		3.400	26	131	50.000	3.000	16	DALI	622 x 622 x 86	966 775 00	941401581
RC463B LED40S/940 PSD W62L62 CPC PIP		4.000	28,5	140	50.000	4.000	16	DALI	622 x 622 x 86	966 140 00	-
RC463B LED40S/930 PSD W62L62 CPC PIP		4.000	30	133	50.000	3.000	16	DALI	622 x 622 x 86	966 782 00	941401701
Luminaire à monter, carrée, module 625, avec équipement DALI réglable et régulation de la lumière ActiLume; avec possibilité Touch&Dim (PSD-T ACL)											
RC463B LED34S/940 PSD-T W62L62 CPC ACL PIP	4 x 14/18 W	3.400	24,5	139	50.000	4.000	16	DALI	622 x 622 x 86	966 799 00	941401681
RC463B LED40S/940 PSD-T W62L62 CPC ACL PIP		4.000	28,5	140	50.000	4.000	16	DALI	622 x 622 x 86	966 805 00	941401691
Luminaire à monter, longue, module 625, avec équipement DALI réglable (PSD)											
RC463B LED34S/940 PSD W31L125 CPC PIP	2 x 28/36 W	3.400	24,5	139	50.000	4.000	16	DALI	1.247 x 310 x 79	966 157 00	-
RC463B LED40S/940 PSD W31L125 CPC PIP		4.000	28,5	140	50.000	4.000	16	DALI	1.247 x 310 x 79	964 429 00	941401781

Fournie avec film de protection anti-poussière et borne de prise de courant embrochable, convient pour un câblage complémentaire.

Remarque : sur demande, les PowerBalance avec 6 000 lm compatibles BAP sont également disponibles.

Sur option, sur demande:

- Luminaires pour le module plafonnier 600 mm (RC461B)

- Avec la fonction ActiLume permettant un réglage automatique et intégré de la lumière (réagit aux mouvements, réglage et activation en fonction de la lumière du jour)

- Avec prise enfichable Wieland
- Interact Ready

SlimBlend



Description produit

- Luminaire encastrable et posable, à LED, compatible BAP, ultra-puissante (jusqu'à 120 lm/W)
- Luminaire carré et à champ long (module 600 mm et 625 mm)
- Avec optique à micro-lentille OLC et l'intérieur équipé d'un imprimé décoratif sur tout le tour, avec effet Halo
- Corps du luminaire en tôle d'acier pré-vernie, blanc (similaire à RAL 9003)
- Avec équipement DALI réglable (adapté à la tension CC)
- Avec borne de connexion enfichable, convient pour un câblage supplémentaire

Avantages

- Couleur de lumière particulièrement brillante, avec un transfert de lumière tout en douceur jusqu'au plafond
- Jusqu'à 66 % d'économies d'énergie par rapport aux luminaires traditionnels
- Optique OLC de micro-lentille pour une lumière confortable, adapté aux postes de travail équipés d'écrans, conforme à EN12464-1
- Luminaire encastrable pour systèmes plafonniers avec profilés de support apparents (VPC), luminaire encastrable pour systèmes plafonniers avec profilés de support (CPC) cachés et plafonds sciés (PCV)

Applications

- Bureaux et salles de réunion, couloirs, locaux de vente, salles de cours

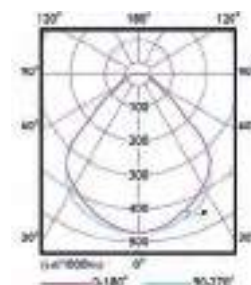

RC402B, carré

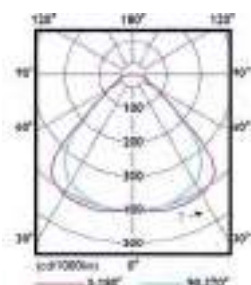

RC402B, long



SlimBlend pour plafonds sciés (PCV) avec châssis inapparent - On ne voit que la surface lumineuse



SlimBlend comme luminaire longue



En option, avec le système ActiLume de régulation intégrée de la lumière (ACL)



Optique brillante à micro-lentilles OLC avec imprimé décoratif intérieur et effet halo



Instructions de montage avec Dimensions et poids

Données techniques



Désignation produit	Remplacement pour T5/T8 ¹	lm ²	W ³	lm/W ⁴	h ⁵ (L80)	K ⁶	UGR _R	Vari-able ⁸	L x l x H mm	N° de commande EOC	ELDAS N°
Luminaire encastrée, carrée, module 625, compatible BAP, avec équipement DALI réglable (PSD)											
RC402B LED28S/840 PSD W62L62 VPC PIP	3 x 14/18 W	2.800	23,5	119	50.000	4.000	19	DALI	622 x 622 x 49	177 188 00	941401071
RC402B LED36S/840 PSD W62L62 VPC PIP		3.600	31	116	50.000	4.000	19	DALI	622 x 622 x 49	174 651 00	941401101
RC402B LED36S/830 PSD W62L62 VPC PIP		3.600	34,5	104	50.000	3.000	19	DALI	622 x 622 x 49	174 644 00	941401081
RC402B LED42S/840 PSD W62L62 VPC PIP		4.200	37	114	50.000	4.000	19	DALI	622 x 622 x 49	177 232 00	941401131
RC402B LED42S/830 PSD W62L62 VPC PIP		4.200	41,5	101	50.000	3.000	19	DALI	622 x 622 x 49	177 225 00	941401111
Luminaire encastrée, longue, module 625, compatible BAP, avec équipement DALI réglable (PSD)											
RC402B LED36S/840 PSD W31L125 VPC PIP	2 x 28/36 W	3.600	30	120	50.000	4.000	19	DALI	1.247 x 310 x 49	174 736 00	941401091
RC402B LED42S/840 PSD W31L125 VPC PIP		4.200	35,5	118	50.000	4.000	19	DALI	1.247 x 310 x 49	177 317 00	941401121
Luminaire à monter, carrée, module 625, compatible BAP, avec équipement DALI réglable (PSD), pour plafonds sciés (PCV)											
RC402B LED28S/840 PSD W62L62 PCV PIP	3 x 14/18 W	2.800	23,5	119	50.000	4.000	19	DALI	622 x 622 x 90	176 808 00	-
RC402B LED36S/840 PSD W62L62 PCV PIP		3.600	31	116	50.000	4.000	19	DALI	622 x 622 x 90	177 256 00	941401001
RC402B LED36S/830 PSD W62L62 PCV PIP		3.600	34,5	104	50.000	3.000	19	DALI	622 x 622 x 90	177 263 00	-
RC402B LED42S/840 PSD W62L62 PCV PIP		4.200	37	114	50.000	4.000	19	DALI	622 x 622 x 90	176 815 00	941401011
RC402B LED42S/830 PSD W62L62 PCV PIP		4.200	41,5	101	50.000	3.000	19	DALI	622 x 622 x 90	176 792 00	-
Luminaire encastrée, longue, module 625, compatible BAP, avec équipement DALI réglable (PSD) pour plafonds sciés (PCV)											
RC402B LED36S/840 PSD W31L125 PCV PIP	2 x 28/36 W	3.600	30	120	50.000	4.000	19	DALI	1.247 x 310 x 90	176 846 00	-
RC402B LED42S/840 PSD W31L125 PCV PIP		4.200	35,5	118	50.000	4.000	19	DALI	1.247 x 310 x 90	176 853 00	-

Sur option, sur demande:

- SlimBlend également disponible en tant que luminaire encastrable pour les systèmes plafonniers avec profilés de support cachés (CPC)
- Tous les SlimBlend sont également compatibles avec le module plafonnier 600 mm (RC400B)

- Avec la fonction ActiLume permettant un réglage automatique et intégré de la lumière (réagit aux mouvements, réglage et activation en fonction de la lumière du jour), SpaceWise et Interact Ready

FlexBlend



Description produit

- Lampes à insérer carrées et longitudinales à LED, pour le module plafonnier 625
- Index de restitution des couleurs Ra ≥ 90 pour une excellente qualité de lumière et de confort
- Ultra puissant, jusqu'à 144 lm/W
- Esthétique PCS compatible BAP : esthétique brillante avec efficacité maximale, également en option : esthétique confort MLO compatible BAP efficacité maximale et esthétique opale pour applications décoratives
- Corps de la lampe en tôle d'acier pré-vernie, blanc (similaire RAL 9003)
- Avec module de commande réglable DALI (conforme tension continue et sans scintillement)
- En option, équipé d'un régulateur de lumière automatique ActiLume (régulation et commutation de lumière activée par le mouvement et dépendant de la lumière du jour)

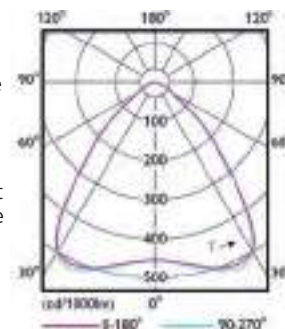

RC342B PCS, compatible BAP

Avantages

- Grandes économies d'énergie, et montage rapide
- Jusqu'à 72 % d'économies d'énergie par rapport aux lampes traditionnelles
- Esthétique compatible BAP pour une lumière brillante, conforme EN12464-1

Applications

- Salles de bureau et de réunion, halls d'entrée, couloirs, surfaces de vente, salles de cours



Lampe à insérer carrée (VPC) pour module plafonnier 625



Lampe à insérer longitudinale (VPC) module plafonnier 625



En option, avec réglage de lumière intégré ActiLume (ACL)



Esthétique PCS brillante compatible BAP pour une efficacité maximum



Consignes de montage avec Dimensions et poids

Données techniques

Produktbezeichnung	Remplacement pour T8 ¹	lm ²	W ³	lm/W ⁴	h ⁵ (L80)	K ⁶	UGR _R	Variable ⁸	L x l x H mm	N° de commande EOC	ELDAS N°	IP20 côté plafond; IP54 côté chambre		IK02	CE	30	
Lampe à insérer, carrée, module 625, compatible BAP (PCS), avec modulateur DALI réglable (PSD)																	
RC342B LED28S/940 PSD W62L62 VPC PCS PIP	NOUVEAU	3 x 14/18 W	2.800	20	140	50.000	4.000	19	DALI	622 x 622 x 79	104 198 00	941401921					
RC342B LED36S/940 PSD W62L62 VPC PCS PIP	NOUVEAU	4 x 14/18 W	3.600	25	144	50.000	4.000	19	DALI	622 x 622 x 79	104 204 00	941401901					
RC342B LED42S/940 PSD W62L62 VPC PCS PIP	NOUVEAU	4 x 14/18 W	4.200	30	140	50.000	4.000	19	DALI	622 x 622 x 79	104 211 00	941401871					
Lampe à insérer, carrée, module 625, compatible BAP (PCS), avec modulateur DALI réglable (PSD) et réglage de la lumière ActiLume, avec possibilité de branchement Touch&Dim (PSD-T ACL)																	
RC342B LED36S/940 PSD-T W62L62 VPC PCS ACL PIP	NOUVEAU	4 x 14/18 W	3.600	25	144	50.000	4.000	19	DALI	622 x 622 x 79	104 334 00	941401891					
RC342B LED42S/940 PSD-T W62L62 VPC PCS ACL PIP	NOUVEAU	4 x 14/18 W	4.200	30	140	50.000	4.000	19	DALI	622 x 622 x 79	104 341 00	941401861					
Lampe à insérer, longitudinale, module 625, compatible BAP (PCS), avec modulateur DALI réglable (PSD)																	
RC342B LED28S/940 PSD W31L125 VPC PCS PI	NOUVEAU	1 x 28/36 W	2.800	20	140	50.000	4.000	19	DALI	1.247 x 310 x 77	104 228 00	941401931					
RC342B LED36S/940 PSD W31L125 VPC PCS PI	NOUVEAU	2 x 28/36 W	3.600	25	144	50.000	4.000	19	DALI	1.247 x 310 x 77	104 235 00	941401911					
RC342B LED42S/940 PSD W31L125 VPC PCS PI	NOUVEAU	2 x 28/36 W	4.200	30	140	50.000	4.000	19	DALI	1.247 x 310 x 77	104 242 00	941401881					

Fournie avec film antipoussière et pince de branchement, convient à un câblage.

Sur option, sur demande:

- Lampes pour le module plafonnier 600 (RC340B)
- Micro-lentilles à optique confort, compatibles BAP (MLO) et esthétique opale (O)
- Lampes à insérer pour les systèmes plafonniers à profils portants couverts (CPC) ou pour plafonds sciés (PCV)
- Couleur de la lumière /830 – blanc chaud 3.000 K
- Avec branchement Wieland
- Avec batterie d'urgence intégrée (ELx3)
- Interact Ready pour lumière en réseau

TrueLine



Description produit

- Système de bandes encastrable à LED à haut rendement (jusqu'à 151 lm/W)
- Esthétiques adaptées aux postes de travail avec écrans, asymétriques et opales
- Avec rendu des couleurs $R_a \geq 90$ pour une excellente qualité de lumière et un confort maximal
- Corps du luminaire en tôle d'acier pré-vernie, blanc (similaire à RAL 9003)
- Luminaires individuelles ou luminaires de bandes lumineuses
- Avec équipement DALI réglable (adapté à la tension CC)
- Avec borne de connexion enfichable, convient pour un câblage supplémentaire

Avantages

- Lignes lumineuses minces - avec une optique traversante pour les bandes lumineuses
- Jusqu'à 77% d'économies d'énergie par rapport aux luminaires traditionnels
- Adapté aux postes de travail équipés d'écrans, aspect satiné pour une lumière confortable, conforme EN12464-1
- Luminaire encastré pour plafonds sciés (PCV)

Applications

- Bureaux et salles de réunion, couloirs, locaux de vente, salles de cours



Luminaire individuelle



Bande lumineuse



Têtes pour luminaires de bande lumineuse



Instructions de montage avec Dimensions et poids

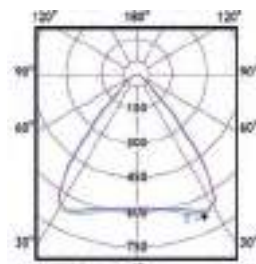

RC530B/RC532B, adapté aux postes de travail équipés d'écrans

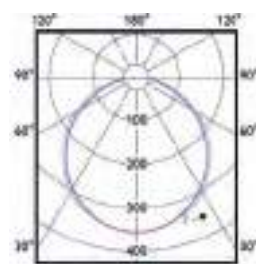

RC531B/RC533B, opale

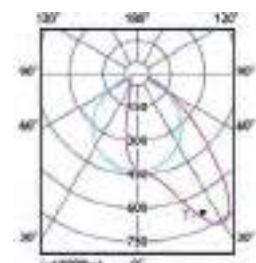

RC534B/RC535B, asymétrique

Données techniques

Désignation produit	Remplacement pour T5/T8 ¹	lm ²	W ³	lm/W ⁴	h ⁵ (L85)	K ⁶	UGR _R	Vari-able ⁹	L x l x H mm	N ^o de commande EOC	ELDAS N ^o
Compatible avec les postes de travail équipés d'écrans, satiné, avec équipement électronique réglable DALI (PSD), avec borne de raccordement (PI5)											
RC530B LED19S/940 PSD W8L141 PCV PI5	1 x 35 W	1.900	12,8	148	50.000	4.000	19	DALI	1.432 x 75 x 136	964 030 00	941401801
RC530B LED31S/940 PSD W8L141 PCV PI5	1 x 35/1 x 49 W	3.100	21	148	50.000	4.000	19	DALI	1.432 x 75 x 136	963 996 00	941401811
RC530B LED43S/940 PSD W8L141 PCV PI5	1 x 49/80 W/2 x 35 W	4.300	28,5	151	50.000	4.000	19	DALI	1.432 x 75 x 136	964 191 00	941401821
RC530B LED50S/940 PSD W8L141 PCV PI5	2 x 49/2 x 35 W	5.000	34	147	50.000	4.000	19	DALI	1.432 x 75 x 136	966 829 00	-
Luminaire de bande lumineuse, compatible avec les postes de travail équipés d'écrans, satiné, avec équipement électronique réglable DALI (PSD), avec borne de raccordement (PI5)											
RC532B LED19S/940 PSD W8L141 PCV PI5	1 x 35/1 x 49 W	1.900	13,4	142	50.000	4.000	19	DALI	1.408 x 75 x 136	964 184 00	941401841
RC532B LED31S/940 PSD W8L141 PCV PI5	1 x 35/1 x 49 W	3.100	21	148	50.000	4.000	19	DALI	1.408 x 75 x 136	966 164 00	-
RC532B LED43S/940 PSD W8L141 PCV PI5	1 x 49/80 W/2 x 35 W	4.300	28,5	151	50.000	4.000	19	DALI	1.408 x 75 x 136	966 171 00	-
Opale, avec équipement électronique réglable DALI (PSD), avec borne de raccordement (PI5)											
RC531B LED19S/940 PSD W8L141 PCV PI5	1 x 35 W	1.900	18,5	103	50.000	4.000	22	DALI	1.432 x 75 x 136	966 836 00	-
RC531B LED31S/940 PSD W8L141 PCV PI5	1 x 49 W	3.100	28	111	50.000	4.000	22	DALI	1.432 x 75 x 136	964 238 00	941401831
Luminaire de bande lumineuse, opale, avec équipement électronique réglable DALI (PSD), avec borne de raccordement (PI5)											
RC533B LED19S/940 PSD W8L141 PCV PI5	1 x 35 W	1.900	18,5	103	50.000	4.000	22	DALI	1.408 x 75 x 136	966 843 00	-
RC533B LED31S/940 PSD W8L141 PCV PI5	1 x 49 W	3.100	28	111	50.000	4.000	22	DALI	1.408 x 75 x 136	966 560 00	941401851
À faisceau lumineux asymétrique, satiné, avec équipement électronique réglable DALI (PSD), avec borne de raccordement (PI5)											
RC534B LED43S/940 PSD W8L141 PCV PI5	1 x 35/1 x 49 W	4.300	34	126	50.000	4.000	-	DALI	1.432 x 75 x 136	966 850 00	-
RC534B LED50S/940 PSD W8L141 PCV PI5	1 x 49 W	5.000	41	122	50.000	4.000	-	DALI	1.432 x 75 x 136	966 188 00	-
Bande lumineuse, faisceau lumineux asymétrique, satiné, avec équipement électronique réglable DALI (PSD), avec borne de raccordement (PI5)											
RC535B LED43S/940 PSD W8L141 PCV PI5	1 x 35/1 x 49 W	4.300	34	126	50.000	4.000	-	DALI	1.408 x 75 x 136	966 867 00	-
RC535B LED50S/940 PSD W8L141 PCV PI5	1 x 49 W	5.000	41	122	50.000	4.000	-	DALI	1.408 x 75 x 136	966 195 00	-
Accessoires											
RC530Z EP WH	Têtes pour luminaires de bande lumineuse (kit avec 2 pièces), blanc RAL9003; für RC532B, RC533B, RC535B									874 806 00	941900231
ZZ5400 OCR OPTICAL COVER REMOVER	Lanière avec ventouse pour ouverture de l'optique									984 695 99	941900221

Sur option, sur demande:

- Toutes les luminaires encastrées TrueLine sont également disponibles avec une longueur de 1.130 mm, couleur de la lumière/830 (3.000 K)

- Avec la fonction ActiLume permettant un réglage automatique et intégré de la lumière (réagit aux mouvements, réglage et activation en fonction de la lumière du jour)

CoreLine Panel MultiColour/Lumen



3.000 K	4.000 K
☀	☀
3.400 lm	4.000 lm
3.600 lm	4.300 lm

Description produit

- 4 produits en un - la commutation très facile permet d'obtenir 2 couleurs de lumière et 2 paquets de flux lumineux chacun
- Luminaire long, carré et très plat (uniquement module 600) pour les systèmes plafonniers à profilés portants apparents
- Cadre alu verni blanc (similaire à RAL 9016)
- Ultra-puissant: jusqu'à 123 lm/W
- Avec optique compatible avec les postes de travail équipés d'écrans (OC), conforme EN12464-1: L65 ≤ 3.000 cd/m² et UGR_R 19
- Avec équipement commutable (PSU) - Sans scintillement
- Équipé de deux mini interrupteurs intégrés, pour régler les 2 couleurs de lumière et 2 paquets de flux lumineux
- Équipé de QuickConnector pour un montage très rapide, adapté au câblage traversant

Avantages

- Éclairage étendue, agréable et confortable
- 1 seule et même luminaire pour différentes applications
- Grande flexibilité, la couleur de la lumière et le flux lumineux peuvent être facilement ajustés sur place
- Jusqu'à 66 % d'économies d'énergie par rapport aux luminaires traditionnels
- Accessoires en option pour l'installation / le montage au plafond, et en installation suspendue

Applications

- Bureaux, couloirs, pièces annexes, espaces de réception et de réunion, salles de vente, hôtels, santé, maisons de retraite

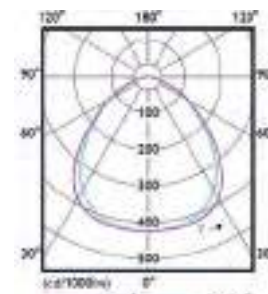

RC132V G4 / RC133V G4 OC, compatible avec les postes de travail équipés d'écrans



Montage simple par encastrement plafonnier avec profilés de support apparents

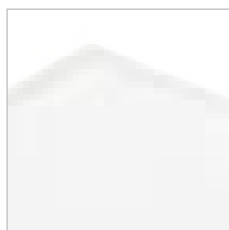

Panneau CoreLine OC avec esthétique Opal-MicroOptik en PMMA, compatible avec les postes de travail équipés d'écrans. Conforme EN12464-1: L65 < 3.000 cd/m² et UGR_R 19

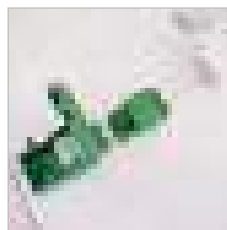

Le QuickConnector, précâblé, adapté à un câblage complémentaire, permet un montage rapide et particulièrement facile. D'abord raccorder le luminaire sans fil, puis clipser ensemble la douille et la fiche: c'est prêt.



RC132V G4/RC133V G4 Instructions de montage avec Dimensions et poids, accessoires compris

Données techniques

Désignation produit	Remplacement pour T5/T8 ¹	lm ²	W ³	lm/W ⁴	h ⁵ (L80)	K ⁶	UGR _R	L x l x H mm	N° de commande EOC	ELDAS N°	IP20 côté plafond; IP44 côté chambre		IK03	CE	05
											IP20	IP44			
Luminaire encastrable, MultiColour/Lumen, carrée, module 625, compatible avec les postes de travail équipés d'écrans, avec équipement commutable (PSU), UGR _R 19 (OC), minicommutateur intégré pour changer la teinte lumineuse et le flux lumineux															
RC133V G4LED34_43S/830_840 PSU W62L62 OC	4 x 14/18 W	3.400/4.000 3.600/4.300	29,5/ 35	115/114 122/123	50.000	3.000 4.000	19	622 x 622 x 36	360 553 00	941402161					
Luminaire encastrable, MultiColour/Lumen, carrée, module 600, compatible avec les postes de travail équipés d'écrans, avec équipement commutable (PSU), UGR _R 19 (OC), minicommutateur intégré pour changer la teinte lumineuse et le flux lumineux															
RC132V G4LED34_43S/830_840 PSU W60L60 OC	4 x 14/18 W	3.400/4.000 3.600/4.300	29,5/ 35	115/114 122/123	50.000	3.000 4.000	19	595 x 595 x 36	360 546 00	941402151					
Luminaire encastrable, MultiColour/Lumen, longue, module 600, compatible avec les postes de travail équipés d'écrans, avec équipement commutable (PSU), UGR _R 19 (OC), minicommutateur intégré pour changer la teinte lumineuse et le flux lumineux															
RC132V G4LED34_43S/830_840 PSUW30L120 OC	1 x 28/36/ 54 W	3.400/4.000 3.600/4.300	29,5/ 35	115/114 122/123	50.000	3.000 4.000	19	1.195 x 295 x 36	360 560 00	941402171					

Sur option, sur demande:

- Accessoires pour montage plafonnier, montage plafonnier et possibilité de rajouter un kit de suspension pour une luminaire en suspension à éclairage direct (voir page 37)

CoreLine Panel



Description produit

- Luminaire long, carré et très plat (uniquement module 600) pour les systèmes plafonniers à profilés portants apparents
- Cadre alu verni blanc (similaire à RAL 9016)
- Ultra-puissant: jusqu'à 123 lm/W
- Deux modèles: Adapté aux postes de travail équipés d'écrans, conforme EN12464-1: L65 \leq 3.000 cd/m² et UGR_R 19 et NOC – opal: UGR_R 22
- Avec équipement ajustable DALI, commutable (OC et NOC) ou adapté à une tension continue (OC), sans scintillement
- Équipé de QuickConnector pour un montage très rapide, adapté au câblage traversant

Avantages

- Éclairage étendue, agréable et confortable
- Jusqu'à 66% d'économies d'énergie par rapport aux luminaires traditionnels
- Panneau CoreLine adapté aux postes de travail équipés d'écrans OC, avec répartition lumineuse optimisée et à large faisceau pour les bureaux
- Accessoires en option pour l'installation / le montage au plafond, et en installation suspendue

Applications

- Bureaux, couloirs, pièces annexes, espaces de réception et de réunion, salles de vente, salles d'exposition, hôtels, santé, maisons de retraite

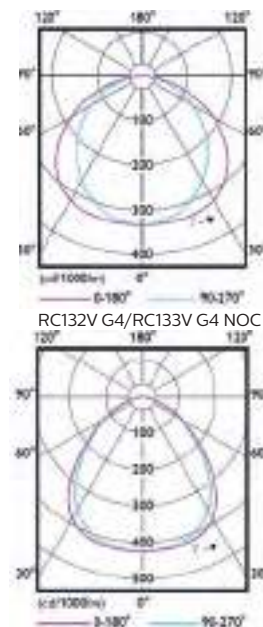

RC132V G4 / RC133V G4 OC, compatible avec les postes de travail équipés d'écrans

interact ready.

Infos complémentaires disponibles sur:
philips.ch/interact-ready



Montage simple par encastrage plafonnier avec profilés de support apparents

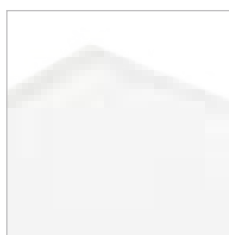

Panneau CoreLine OC avec esthétique Opal-MicroOptik en PMMA, compatible avec les postes de travail équipés d'écrans. Conforme EN12464-1: L65 < 3.000 cd/m² et UGR_R 19

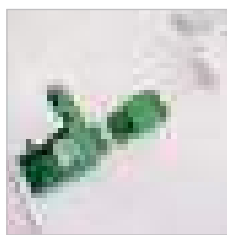

Le QuickConnector pré-câblé, adapté à un câblage complémentaire, permet un montage rapide et particulièrement facile. D'abord raccorder le câble sans luminaire, puis clipser ensemble la douille et la fiche: c'est prêt.



RC132V G4 / RC133V G4 Instructions de montage avec Dimensions et poids, accessoires compris

Données techniques

Désignation produit	Remplacement pour T5/T8 ¹	lm ²	W ³	lm/W ⁴	h ⁵ (L80)	K ⁶	UGR _R	Vari-able ⁸	L x l x H mm	N° de commande EOC	ELDAS N°
Luminaire encastrable, carrée, module 625 avec équipement intégré commutable (PSU), UGR_R 22 (NOC)											
RC133V G4 LED34S/830 PSU W62L62 NOC	4 x 14/18 W	3.400	29	117	50.000	3.000	22	–	622 x 622 x 40	360 393 00	941402031
RC133V G4 LED36S/840 PSU W62L62 NOC		3.600	29	124	50.000	4.000	22	–	622 x 622 x 40	360 386 00	941402021
Luminaire encastrable, carrée, module 600 avec équipement intégré commutable (PSU), UGR_R 22 (NOC)											
RC132V G4 LED34S/830 PSU W60L60 NOC	4 x 14/18 W	3.400	29	117	50.000	3.000	22	–	595 x 595 x 40	360 362 00	941402011
RC132V G4 LED36S/840 PSU W60L60 NOC		3.600	29	124	50.000	4.000	22	–	595 x 595 x 40	360 355 00	941402001
Luminaire encastrable, carrée, module 625, adapté aux postes de travail équipés d'écrans, avec équipement intégré commutable (PSU), ou équipement DALI ajustable (PSD), UGR_R 19 (OC)											
RC133V G4 LED36S/840 PSU W62L62 OC	4 x 14/18 W	3.600	29	124	50.000	4.000	19	–	622 x 622 x 40	360 430 00	941402051
RC133V G4 LED34S/830 PSD W62L62 OC		3.400	31	110	50.000	3.000	19	DALI	622 x 622 x 43	360 492 00	941402111
RC133V G4 LED36S/840 PSD W62L62 OC		3.600	31	116	50.000	4.000	19	DALI	622 x 622 x 43	360 485 00	941402101
RC133V G4 LED43S/840 PSD W62L62 OC		4.300	34,5	125	50.000	4.000	19	DALI	622 x 622 x 43	360 508 00	941402121
Luminaire encastrable, carrée, module 600, adapté aux postes de travail équipés d'écrans, avec équipement commutable (PSU), ou équipement DALI ajustable (PSD), UGR_R 19 (OC)											
RC132V G4 LED36S/840 PSU W60L60 OC	4 x 14/18 W	3.600	29	124	50.000	4.000	19	–	595 x 595 x 40	360 416 00	941402041
RC132V G4 LED34S/830 PSD W60L60 OC		3.400	31	110	50.000	3.000	19	DALI	595 x 595 x 43	360 461 00	941402081
RC132V G4 LED36S/840 PSD W60L60 OC		3.600	31	116	50.000	4.000	19	DALI	595 x 595 x 43	360 454 00	941402071
RC132V G4 LED43S/840 PSD W60L60 OC		4.300	34,5	125	50.000	4.000	19	DALI	595 x 595 x 43	360 478 00	941402091
Luminaire encastrable, champ long, module 600, adapté aux postes de travail équipés d'écrans, avec équipement commutable (PSU), ou équipement DALI ajustable (PSD), UGR_R 19 (OC)											
RC132V G4 LED36S/840 PSU W30L120 OC	1 x 28/36/54 W	3.600	29	124	50.000	4.000	19	–	1.195 x 295 x 40	360 447 00	941402061
RC132V G4 LED34S/830 PSD W30L120 OC		3.400	31	110	50.000	3.000	19	DALI	1.195 x 295 x 43	360 522 00	941402141
RC132V G4 LED36S/840 PSD W30L120 OC		3.600	35	116	50.000	4.000	19	DALI	1.195 x 295 x 43	360 515 00	941402131

CoreLine Panel

Données techniques

Désignation produit	Remplacement pour T5/T8 ¹	lm ²	W ³	lm/W ⁴	h ⁵ (L75)	K ⁶	UGR _R	Vari-able ⁸	L x l x H mm	N° de commande EOC	ELDAS N°	IP20 côté plafond, IP44 côté chambre		IK03	CE	05
Luminaire encastrable, carrée, module 625, Interact Ready; Opal UGR_R 22 (NOC), adapté aux postes de travail équipés d'écrans, UGR_R 19 (OC)																
RC133V LED36S/840 W62L62 IA1 NOC	Interact ready 4 x 14/18 W	3.600	34	106	50.000	4.000	22	Sans fil	622 x 622 x 42	385 187 00	941301641					
RC133V LED36S/840 W62L62 IA1 OC	Interact ready	3.600	34	106	50.000	4.000	19	Sans fil	622 x 622 x 42	385 224 00	941301651					
Luminaire encastrable, carrée, module 600, Interact Ready; Opal UGR_R 22 (NOC), adapté aux postes de travail équipés d'écrans, UGR_R 19 (OC)																
RC132V LED36S/840 W60L60 IA1 NOC	Interact ready 4 x 14/18 W	3.600	34	106	50.000	4.000	22	Sans fil	597 x 597 x 42	385 163 00	941400691					
RC132V LED36S/840 W60L60 IA1 OC	Interact ready	3.600	34	106	50.000	4.000	19	Sans fil	597 x 597 x 42	385 200 00	941400701					
Luminaire encastrable, champ long, module 600, Interact Ready; Opal UGR_R 22 (NOC), adapté aux postes de travail équipés d'écrans, UGR_R 19 (OC)																
RC132V LED36S/840 W30L120 IA1 NOC	Interact ready 4 x 14/18 W	3.600	34	106	50.000	4.000	22	Sans fil	1.197 x 297 x 42	385 194 00	941400671					
RC132V LED36S/840 W30L120 IA1 OC	Interact ready 1 x 28/36/54 W	3.600	34	106	50.000	4.000	19	Sans fil	1.197 x 297 x 42	385 231 00	941400681					

CoreLine Panel: Accessoires



Montage
Tous les panneaux CoreLine peuvent être montés dans les plafonds, facilement et rapidement, à l'aide de bornes de montage disponibles en option.



Montage
Tous les panneaux CoreLine peuvent être montés dans les plafonds sciés (montage et démontage faciles), à l'aide d'un châssis intégré disponible en option.



Montage
Tous les panneaux CoreLine peuvent également être fixés à de nombreux plafonds avec un châssis encastré en aluminium peint en blanc disponible en option (similaire à RAL 9016), qui est rapidement et facilement assemblé. Le luminaire ainsi monté ne mesure que 52 mm de hauteur.



Montage en suspension
Tous les panneaux CoreLine peuvent également être utilisés comme luminaires suspendus à rayonnement direct avec un kit de suspension en option. Hauteur réglable sans outil et sans gradation.

RC132Z SMB-PLC

Découpe de plafond	A (mm)	B (mm)
W62L62	580	580
W60L60	607	607
W30L120	1180	280

RC135Z CFRM-PLC WH W62L62
RC134Z CFRM-PLC WH W60L60/W30L120

Découpe de plafond	A (mm)	B (mm)
W62L62	640	640
W60L60	615	615
W30L120	1.215	315

RC133Z SMB W62L62 RC132Z SMB W30L120
RC132Z SMB W60L60

	A (mm)	B (mm)	C (mm)	D (mm)
W62L62	637	637	327	601,5
W60L60	612	612	332	576,5
W30L120	1.212	312	632	276,5

RC132Z SME-3 WH
RC132Z SME-4 WH



Châssis encastré CoreLine
Notice de montage

Données techniques

Désignation produit	Description	N° de commande EOC	ELDAS N°
Bornes de montage pour plafonds sciés - VPE 4 pièces, 4 bornes sont nécessaires par luminaire			
RC132Z SMB-PLC	Bornes de montage	362 694 99	941900341
Châssis encastré pour plafonds sciés, tôle d'acier vernie en blanc (similaire à RAL 9016)			
RC135Z CFRM-PLC WH W62L62	Châssis encastré pour toutes les versions W62L62	987 230 00	-
RC134Z CFRM-PLC WH W60L60	Châssis encastré pour toutes les versions W60L60	987 223 00	-
RC134Z CFRM-PLC WH W30L120	Châssis encastré pour toutes les versions W30L120	987 247 00	-
Cadre encastré en alu verni blanc (similaire à RAL 9016)			
RC133Z SMB W62L62	Cadre encastré pour version W62L62	073 315 99	941960201
RC132Z SMB W60L60	Cadre encastré pour version W60L60	073 308 99	941960101
RC132Z SMB W30L120	Cadre encastré pour version W30L120	073 322 99	941960301
Suspension individuelle à cordon avec baldaquin de plafond et câble de raccord, 4 cordons en acier, 4 crochet pour fixation de la lampe permettant un réglage de la hauteur sans outil, et 3 douilles de fixation au plafond (la quatrième fixation au plafond est dans le baldaquin du plafond), longueur max. de suspension: 1.50 m			
RC132Z SME-3 WH	Suspension individuelle à cordon pour commutable (PSU)	362 700 99	941900321
RC132Z SME-4 WH	Suspension individuelle à cordon pour dimmable (PSD)	362 717 99	941900311

Ledinaire Panel

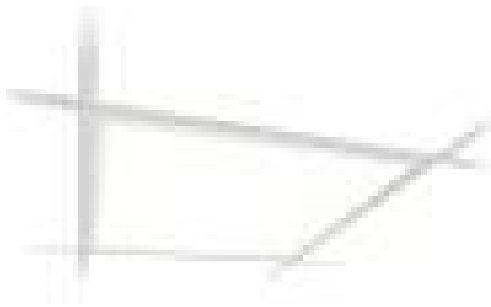

Description produit

- Luminaire encastrable à LED, plate et à rayonnement homogène, avec châssis alu, vernie blanc (similaire à RAL 9003)
- Modèle carré pour systèmes plafonniers avec profilés de support apparents dans le module 625 mm
- Très performant: 100 lm/W
- Avec optique OC micro-prismatique (Office Compliant = adapté aux postes de travail équipés d'écrans)
- Conforme EN12464-1: $L65 < 3.000 \text{ cd/m}^2$ et $UGR_R 19$
- Avec équipement électronique commutable intégré
- Avec borne de connexion enfichable, convient pour un câblage supplémentaire

Avantages

- Qualité de produit robuste, professionnelle, très grande fiabilité
- Lumière confortable et homogène - adapté aux postes de travail équipés d'écrans
- Jusqu'à 61% d'économies d'énergie par rapport aux luminaires traditionnels

Applications

- Bureaux, espaces de réception et de réunion, salles de vente, couloirs, pièces annexes, hôtels, maisons de retraite



Montage simple par encastrement plafonnier avec profilés de support apparents dans le module 625 mm



Avec borne de connexion enfichable, convient pour un câblage supplémentaire

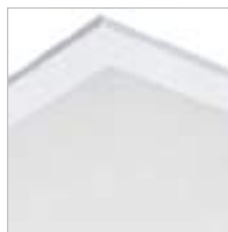

Panneau Ledinaire avec optique micro-prisme adaptée aux postes de travail équipés d'écrans Conforme EN12464-1: $L65 < 3.000 \text{ cd/m}^2$ et $UGR_R 19$



Instructions de montage avec Dimensions et poids

Données techniques

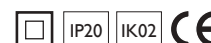

Désignation produit	Remplacement pour T5/T8 ¹	lm ²	W ³	lm/W ⁴	h ⁵ (L80)	K ⁶	UGR _R	Vari-able ⁸	L x l x H mm	N° de commande EOC	ELDAS N°
Luminaire encastrable, carrée, adaptée aux postes de travail équipés d'écrans, module 625 avec équipement électronique commutable (PSU), UGR_R 19 (OC)											
RC066B LED34S/840 PSU W62L62 OC	4 x 14/18 W	3.400	34	100	35.000	4.000	19	–	620 x 620 x 36	365 589 99	941402181
Accessoires											
RC066Z SMB W62L62	Châssis encastré pour RC066B, aluminium verni blanc, assemblage très facile									362 731 99	941900301

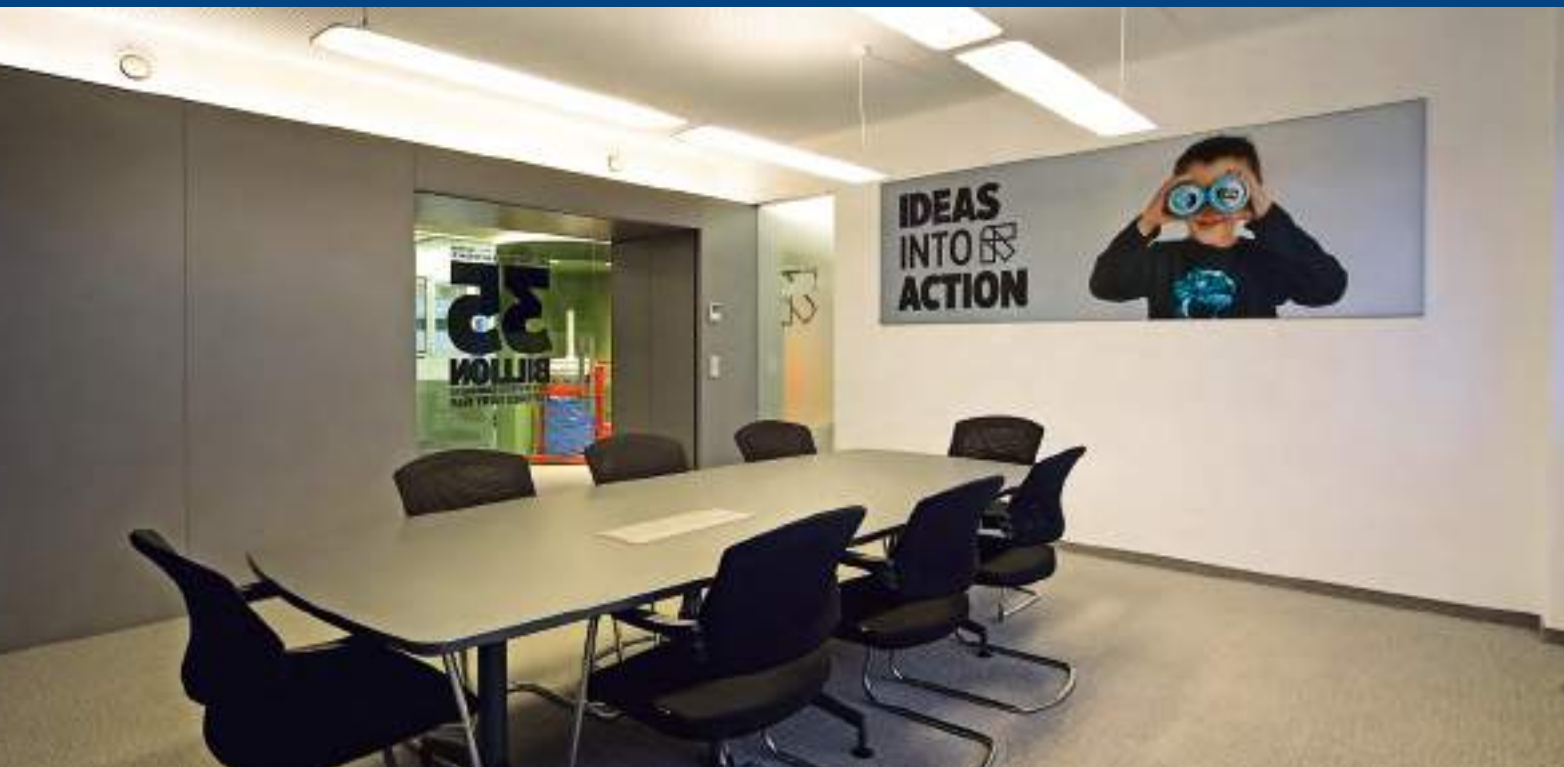

Best

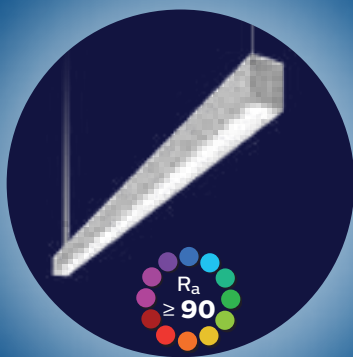

TrueLine Suspensions et luminaires d'appoint Fin, élégant et ultra puissant

- Famille de luminaires (fin, 55 cm) en aluminium anodisé nature ou verni blanc
- **Nouveau:** Avec rendu des couleurs $R_a \geq 90$ pour une excellente qualité de lumière et un confort maximal
- Esthétiques adaptées aux postes de travail avec écrans, asymétriques et opales
- Jusqu'à 154 lm/W
- Luminaires individuelles et luminaires de bandes lumineuses
- En option, avec commande d'éclairage intégrée ActiLume, SpaceWise et Interact Ready
- Garantie 5 ans

Best

TrueLevel Luminaire à suspension et d'appoint Stylé et ultra puissant

- Forme compacte et épurée (125 mm de large x 50 mm plat)
- Avec rendu des couleurs $R_a \geq 90$ pour une excellente qualité de lumière et un confort maximal
- Esthétiques adaptées aux postes de travail avec écrans, asymétriques et opales
- Jusqu'à 154 lm/W
- Tôle d'acier vernie blanc, noir ou gris argenté
- En option, avec le système ActiLume de régulation intégrée de la lumière
- Garantie 5 ans

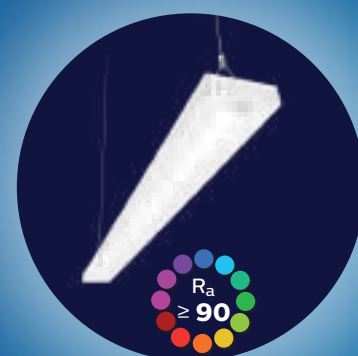

Best



FlexBlend Suspension et luminaires d'appoint Un éclairage efficace - Brillant et confortable

- Famille de luminaires avec luminaires individuelles et à bandes lumineuses
- Esthétiques adaptées aux postes de travail avec écrans, et opales
- Jusqu'à 140 lm/W
- Rendu des couleurs $R_a \geq$ pour une excellente qualité lumineuse
- Couleurs du corps: blanc, gris argent et noir
- En option, avec le système ActiLume de régulation intégrée de la lumière
- Garantie 5 ans

Suspensions et luminaires d'appoint

Best

SlimBlend Suspension et luminaires d'appoint **Éclairage étendu - brillant et très efficace**

- Famille de luminaires avec une surface lumineuse particulièrement brillante
- Optique microlentille OLC compatible BAP avec effet halo, intégrée presque sans bordure dans le boîtier
- Jusqu'à 118 lm/W
- En option, avec commande d'éclairage intégrée ActiLume, SpaceWise et Interact Ready
- Garantie 5 ans



Best

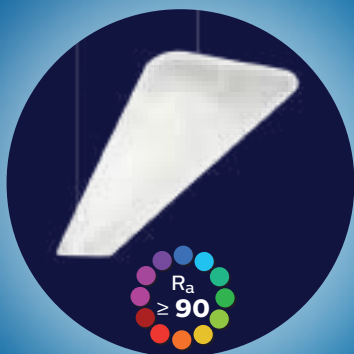

SmartBalance Suspension et luminaires d'appoint **Lumière étendue avec un langage visuel innovant**

- Avec une surface lumineuse particulièrement brillante
- Avec rendu des couleurs $R_a \geq 90$ pour une excellente qualité de lumière et un confort maximal
- Optique microlentille OLC compatible BAP, intégrée presque sans bordure dans le boîtier
- Jusqu'à 127 lm/W
- En option, système SpaceWise de réglage de la lumière
- Boîtier minimaliste en plastique spécial
- Garantie 5 ans

Better

FastSet Luminaire encastrée **Polyvalent et compact, IP44 - Installation rapide**

- Luminaire disponible en trois longueurs, pour divers types de montage
- Convient également aux applications nécessitant une protection élevée
- Couvercle opale-prismatique avec une légère proportion indirecte
- Jusqu'à 120 lm/W
- Convient également comme luminaire de bande lumineuse (avec câblage traversant intégré)
- Garantie 5 ans



Better



Luminaire montage apparent **CoreLine** **Lumière fonctionnelle - MultiLumen et rapidement monté**

- Luminaire montage apparent LED pour de nombreux domaines d'application
- MultiLumen 3 en 1 : trois courants lumineux dans chaque lampe flexible pour chaque utilisation
- Optique microprisme conforme BAP, pour une lumière confortable dans les bureaux (compatible BAP) et salles annexes
- Jusqu'à 142 lm/W
- Montage simple et rapide avec QuickConnector
- Garantie 5 ans

Good

Ledinaire Luminaire d'appoint **Lumière bon marché, fonctionnelle et adaptée aux postes de travail équipés d'écrans**

- Optique adaptée aux postes de travail équipés d'écrans pour les applications de bureau
- Optique opale pour une lumière homogène
- Montage simple
- 100 lm/W
- Garantie 3 ans



TrueLine Pendentif LED



Description produit

- Luminaires à LED à suspension très minces, à rayonnement direct-indirect
- Avec rendu des couleurs $R_a \geq 90$ pour une excellente qualité de lumière et un confort maximal
- Efficacité maximale, jusqu'à 149 lm/W
- Esthétiques satinée adaptées aux postes de travail avec écrans, asymétriques et opales
- Boîtier de la luminaire en alu anodisé nature ou verni blanc (similaire à RAL 9003)
- Deux longueurs: 1.130 et 1.410 mm
- Luminaires individuelles ou luminaires de bandes lumineuses
- Avec équipement DALI réglable (sans scintillement et adapté à la tension CC)
- En option, disponible avec la fonction ActiLume permettant un réglage automatique et intégré de la lumière (réagit aux mouvements, réglage de la lumière et activation en fonction de la lumière du jour)

Avantages

- Lignes lumineuses très minces - avec une optique traversante pour les bandes lumineuses
- Jusqu'à 65 % d'économies d'énergie par rapport aux luminaires traditionnels
- Adapté aux postes de travail équipés d'écrans, aspect satiné pour une lumière confortable, conforme EN12464-1
- Versions puissantes, adaptées aux postes de travail équipés d'écrans: jusqu'à 7.700 lm

Applications

- Bureaux et salles de réunion, halls d'entrée, couloirs, locaux de vente, salles de cours



En option, également disponible en blanc verni (similaire à RAL 9003) et en aspect opale



En option, avec le système ActiLume de régulation intégrée de la lumière (ACL)



Luminaires de bande lumineuse avec lumière continue



Instructions de montage avec Dimensions et poids

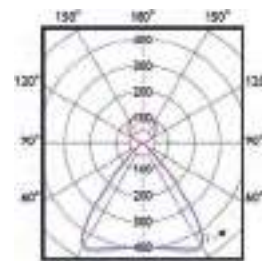

SP532P, adapté aux postes de travail équipés d'écrans

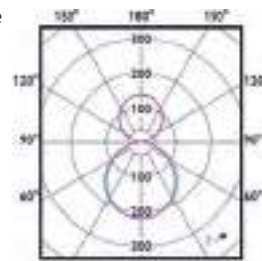

SP533P, opale

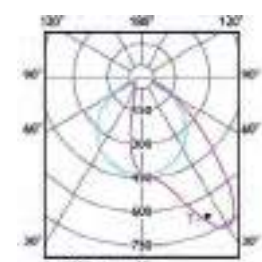

SP534P, asymétrique

Données techniques



Désignation produit	Remplacement pour T5/T8 ¹	lm ²	W ³	lm/W ⁴	h ⁵ (L85)	K ⁶	UGR _R	Vari-able ⁸	L x l x H mm	N° de commande EOC	ELDAS N°
Rayonnement direct-indirect (70%-30%), optique adaptée aux postes de travail équipés d'écrans, satinée, avec équipement DALI ajustable (PSD), longueur 1,13 m, boîtier: Aluminium anodisé nature											
SP532P LED21S/940 PSD PI5 SM2 L1130 ALU	1 x 28 W	2.100	14,5	145	50.000	4.000	16	DALI	1.130 x 55 x 88	966 317 00	-
SP532P LED36S/940 PSD PI5 SM2 L1130 ALU	2 x 28/1 x 54 W	3.600	24,5	147	50.000	4.000	16	DALI	1.130 x 55 x 88	963 101 00	941304081
SP532P LED49S/940 PSD PI5 SM2 L1130 ALU	2 x 54 W	4.900	35	140	50.000	4.000	16	DALI	1.130 x 55 x 88	963 606 00	-
SP532P LED58S/940 PSD PI5 SM2 L1130 ALU	2 x 54 W	5.800	40,5	143	50.000	4.000	16	DALI	1.130 x 55 x 88	963 309 00	941304161
Rayonnement direct-indirect (65%-35%), optique adaptée aux postes de travail équipés d'écrans, satinée, avec équipement DALI ajustable (PSD), longueur 1,41 m, boîtier: Aluminium anodisé nature											
SP532P LED29S/940 PSD PI5 SM2 L1410 ALU	1 x 35 W	2.900	19,5	149	50.000	4.000	16	DALI	1.409 x 55 x 88	966 331 00	-
SP532P LED47S/940 PSD PI5 SM2 L1410 ALU	1 x 58/49 W	4.700	32	147	50.000	4.000	16	DALI	1.409 x 55 x 88	963 187 00	941304091
SP532P LED66S/940 PSD PI5 SM2 L1410 ALU	1 x 80 W	6.600	47,5	139	50.000	4.000	16	DALI	1.409 x 55 x 88	966 348 00	-
SP532P LED77S/940 PSD PI5 SM2 L1410 ALU	2 x 58/49 W	7.700	56,5	136	50.000	4.000	16	DALI	1.409 x 55 x 88	963 217 00	941304181
Rayonnement direct-indirect (60%-40%), optique opale, avec équipement DALI ajustable (PSD), longueur 1,41 m, boîtier: Aluminium anodisé nature											
SP533P LED33S/940 PSD PI5 SM2 L1410 ALU	1 x 35/1 x 49 W	3.300	26	127	50.000	4.000	22	DALI	1.409 x 55 x 88	966 393 00	-
SP533P LED54S/940 PSD PI5 SM2 L1410 ALU	1 x 49-80/2 x 35 W	5.400	44	123	50.000	4.000	22	DALI	1.409 x 55 x 88	966 409 00	-
Optique à rayonnement asymétrique direct, satinée, avec équipement DALI ajustable (PSD), longueur 1,41 m, boîtier: Aluminium anodisé nature											
SP534P LED50S/940 PSD PI5 SM2 L1410 ALU	1 x 49 W	5.000	39,5	127	50.000	4.000	-	DALI	1.409 x 55 x 88	966 416 00	-
Rayonnement direct-indirect (65%-35%), optique adaptée aux postes de travail équipés d'écrans, satinée, avec équipement DALI ajustable (PSD), luminaire d'entrée de bande lumineuse (LE1) ou luminaire suivante de bande lumineuse (LF1), boîtier: Aluminium anodisé nature											
SP532P LED29S/940 PSD LE1 PI5 SM2 L1410 ALU	1 x 35 W	2.900	19,5	149	50.000	4.000	16	DALI	1.408 x 55 x 88	966 355 00	-
SP532P LED47S/940 PSD LE1 PI5 SM2 L1410 ALU	1 x 58 W/1 x 49 W	4.700	32	147	50.000	4.000	16	DALI	1.408 x 55 x 88	966 362 00	-
SP532P LED29S/940 PSD LF1 PI5 SM2 L1410 ALU	1 x 35 W	2.900	19,5	149	50.000	4.000	16	DALI	1.406 x 55 x 88	966 379 00	-
SP532P LED47S/940 PSD LF1 PI5 SM2 L1410 ALU	1 x 58 W/1 x 49 W	4.700	32	147	50.000	4.000	16	DALI	1.406 x 55 x 88	966 386 00	-
Rayonnement direct-indirect (65%-35%), optique adaptée aux postes de travail équipés d'écrans, satinée, avec équipement DALI ajustable (PSD), longueur 1,41 m, boîtier: Aluminium anodisé blanc											
SP532P LED29S/940 PSD PI5 SM2 L1410 WH	1 x 35 W	2.900	19,5	149	50.000	4.000	16	DALI	1.409 x 55 x 88	963 477 00	941304061
SP532P LED47S/940 PSD PI5 SM2 L1410 WH	1 x 58 W/1 x 49 W	4.700	32	147	50.000	4.000	16	DALI	1.409 x 55 x 88	966 966 00	-
SP532P LED66S/940 PSD PI5 SM2 L1410 WH	1 x 80 W	6.600	47,5	139	50.000	4.000	16	DALI	1.409 x 55 x 88	966 973 00	-

Remarque: Fourni avec suspension individuelle à cordon (SM2) avec baldaquin de plafond Bornes de raccord électriques et douille inox, avec Câble de raccordement

TrueLine Plafonnier LED



En option, également disponible en blanc verni (similaire à RAL 9003) et en aspect opale



En option, avec le système ActiLume de régulation intégrée de la lumière (ACL)



Luminaires de bande lumineuse avec lumière continue



Instructions de montage avec Dimensions et poids

Description produit

- Luminaires d'appoint LED très fines (55 mm)
- Avec rendu des couleurs $R_a \geq 90$ pour une excellente qualité de lumière et un confort maximal
- Efficacité maximale, jusqu'à 151 lm/W
- Esthétiques satinée adaptées aux postes de travail avec écrans, asymétriques et opales
- Boîtier de la luminaire en alu anodisé nature ou verni blanc (similaire à RAL 9003)
- Deux longueurs: 1.130 et 1.410 mm
- Luminaires individuelles ou luminaires de bandes lumineuses
- Avec équipement DALI réglable (sans scintillement et adapté à la tension CC)
- En option, disponible avec la fonction ActiLume permettant un réglage automatique et intégré de la lumière (réagit aux mouvements, réglage de la lumière et activation en fonction de la lumière du jour)

Avantages

- Lignes lumineuses très minces - avec une optique traversante pour les bandes lumineuses
- Jusqu'à 65% d'économies d'énergie par rapport aux luminaires traditionnels
- Adapté aux postes de travail équipés d'écrans, aspect satiné pour une lumière confortable, conforme EN12464-1
- Versions puissantes, adaptées aux postes de travail équipés d'écrans: jusqu'à 50.000 lm

Applications

- Bureaux et salles de réunion, halls d'entrée, couloirs, locaux de vente, salles de cours

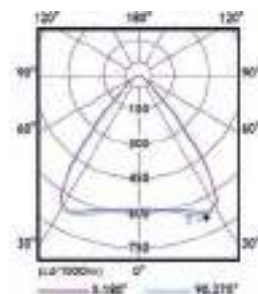

SM530C, adapté aux postes de travail équipés d'écrans

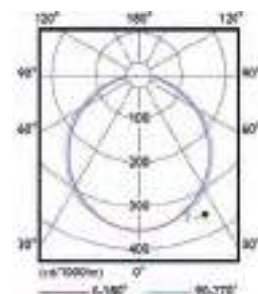

SM531C, opale

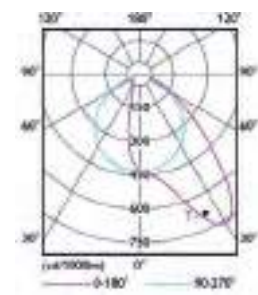

SM534C, asymétrique

Données techniques



Désignation produit	Remplacement pour T5/T8 ¹	lm ²	W ³	lm/W ⁴	h ⁵ (L85)	K ⁶	UGR _R	Vari-able ⁸	L x l x H mm	N° de commande EOC	ELDAS N°
Optique adaptée aux postes de travail équipés d'écrans, satinée, avec équipement DALI ajustable (PSD), longueur 1,41 m, boîtier: Aluminium anodisé nature											
SM530C LED19S/940 PSD PI5 L1410 ALU	1 x 35 W	1.900	13	146	50.000	4.000	19	DALI	1.409 x 55 x 93	963 491 00	941000361
SM530C LED31S/940 PSD PI5 L1410 ALU	1 x 58/49 W	3.100	21	148	50.000	4.000	19	DALI	1.409 x 55 x 93	963 781 00	941000381
SM530C LED43S/940 PSD PI5 L1410 ALU	1 x 58/49 W	4.300	28,5	151	50.000	4.000	19	DALI	1.409 x 55 x 93	963 569 00	941000401
SM530C LED50S/940 PSD PI5 L1410 ALU	1/2 x 58/49 W	5.000	34	147	50.000	4.000	19	DALI	1.409 x 55 x 93	966 225 00	-
Optique adaptée aux postes de travail équipés d'écrans, avec équipement DALI ajustable (PSD), longueur 1,41 m, boîtier: Aluminium anodisé blanc											
SM530C LED19S/940 PSD PI5 L1410 WH	1 x 35 W	1.900	13	146	50.000	4.000	19	DALI	1.409 x 55 x 93	963 330 00	941000371
SM530C LED31S/940 PSD PI5 L1410 WH	1 x 58/49 W	3.100	21	148	50.000	4.000	19	DALI	1.409 x 55 x 93	963 910 00	941000391
SM530C LED43S/940 PSD PI5 L1410 WH	1 x 58/49 W	4.300	28,5	151	50.000	4.000	19	DALI	1.409 x 55 x 93	963 972 00	941000411
SM530C LED50S/940 PSD PI5 L1410 WH	1/2 x 58/49 W	5.000	34	147	50.000	4.000	19	DALI	1.409 x 55 x 93	963 811 00	941000421
Optique opale, avec équipement DALI ajustable (PSD), longueur 1,41 m, boîtier: Aluminium anodisé nature											
SM531C LED19S/940 PSD PI5 L1410 ALU	1 x 35 W	1.900	18,5	103	50.000	4.000	25	DALI	1.409 x 55 x 93	963 385 00	941000441
SM531C LED19S/930 PSD PI5 L1410 ALU	1 x 35 W	1.900	19,5	97	50.000	3.000	25	DALI	1.409 x 55 x 93	963 965 00	941000431
Optique opale, avec équipement DALI ajustable (PSD), longueur 1,41 m, boîtier: Aluminium anodisé blanc											
SM531C LED19S/940 PSD PI5 L1410 WH	1 x 35 W	1.900	18,5	103	50.000	4.000	25	DALI	1.409 x 55 x 93	966 232 00	-
SM531C LED19S/930 PSD PI5 L1410 WH	1 x 35 W	1.900	19,5	97	50.000	3.000	25	DALI	1.409 x 55 x 93	966 249 00	-
Optique asymétrique, avec équipement DALI ajustable (PSD), longueur 1,41 m, boîtier: Aluminium anodisé nature											
SM534C LED50S/940 PSD PI5 L1410 ALU	1/2 x 58/49 W	5.000	41	122	50.000	4.000	-	DALI	1.409 x 55 x 93	963 163 00	941000451
Accessoires pour luminaires d'appoint et de suspension											
ZZS400 OCR OPTICAL COVER REMOVER	Lanière avec ventouse pour ouverture de l'optique									984 695 99	941900221

En option, sur demande pour luminaires d'appoint et de suspension

• Longueur 1.130 mm (L1130)

• Toutes les luminaires sont également disponibles en modèle bande lumineuse (LEI et LFI)

• Couleur de lumière blanc chaud, 3.000 K (/930)

TrueLevel Pendentif LED



Description produit

- Luminaires à LED à suspension compactes, à rayonnement direct-indirect (125 mm x 50 mm)
- Avec rendu des couleurs $R_a \geq 90$ pour une excellente qualité de lumière et un confort maximal
- Efficacité maximale, jusqu'à 149 lm/W
- Esthétiques satinée adaptées aux postes de travail avec écrans, asymétriques et opales
- Boîtier de la luminaire en tôle d'acier, verni blanc, noir ou gris argenté
- Une longueur: 1.477 mm
- Luminaires individuelles
- Avec équipement DALI réglable (sans scintillement et adapté à la tension CC)

Avantages

- Luminaires compactes, épurées et miniaturisées
- Jusqu'à 65 % d'économies d'énergie par rapport aux luminaires traditionnels
- Adapté aux postes de travail équipés d'écrans, aspect satiné pour une lumière confortable, conforme EN12464-1
- Versions puissantes, adaptées aux postes de travail équipés d'écrans: jusqu'à 7.700 lm

Applications

- Bureaux et salles de réunion, halls d'entrée, couloirs, locaux de vente, salles de cours



TrueLevel WH, verni blanc (similaire à RAL 9003)



TrueLevel SI, verni gris argenté (similaire à RAL 9006)



TrueLevel BK, verni noir (similaire à RAL 9004)



Instructions de montage avec Dimensions et poids

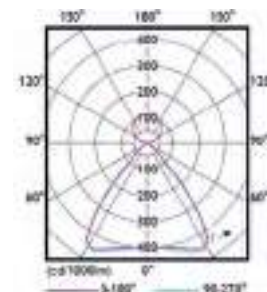

SP542P, adapté aux postes de travail équipés d'écrans

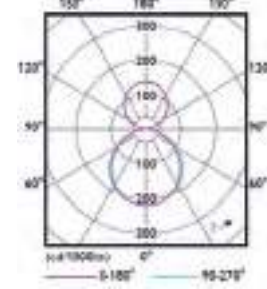

SP543P, opale

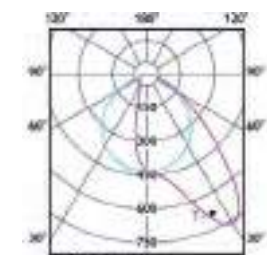

SP544P, asymétrique

Données techniques



Désignation produit	Remplacement pour T5/T8 ¹	lm ²	W ³	lm/W ⁴	h ⁵ (L85)	K ⁶	UGR _R	Vari-able ⁸	L x l x H mm	N° de commande EOC	ELDAS N°
Rayonnement direct-indirect (65 %-35 %), optique adaptée aux postes de travail équipés d'écrans, satinée, avec équipement DALI ajustable (PSD)											
SP542P LED29S/940 PSD SMT L1480 WH	1 x 35 W	2.900	20	145	50.000	4.000	≤ 19	DALI	1.477 x 125 x 50	966 980 00	-
SP542P LED47S/940 PSD SMT L1480 WH	1 x 58/49 W	4.700	31,5	149	50.000	4.000	≤ 19	DALI	1.477 x 125 x 50	963 026 00	941304361
SP542P LED66S/940 PSD SMT L1480 WH	1 x 80 W	6.600	46,5	142	50.000	4.000	≤ 19	DALI	1.477 x 125 x 50	963 040 00	941304541
SP542P LED77S/940 PSD SMT L1480 WH	2 x 58/49 W	7.700	55,5	139	50.000	4.000	≤ 19	DALI	1.477 x 125 x 50	963 033 00	941304731
SP542P LED47S/940 PSD SMT L1480 BK	1 x 58/49 W	4.700	31,5	149	50.000	4.000	≤ 19	DALI	1.477 x 125 x 50	965 655 00	941304261
SP542P LED47S/940 PSD SMT L1480 SI	1 x 58/49 W	4.700	31,5	149	50.000	4.000	≤ 19	DALI	1.477 x 125 x 50	965 648 00	941304341
Rayonnement direct-indirect (60 %-40 %), optique opale, avec équipement DALI ajustable (PSD)											
SP543P LED33S/940 PSD SMT L1480 WH	1 x 35 W	3.300	25,5	129	50.000	4.000	22	DALI	1.477 x 125 x 50	966 997 00	-
SP543P LED54S/940 PSD SMT L1480 WH	1 x 58/49 W	5.400	43	126	50.000	4.000	22	DALI	1.477 x 125 x 50	967 000 00	-
SP543P LED54S/940 PSD SMT L1480 BK	1 x 58/49 W	5.400	43	126	50.000	4.000	22	DALI	1.477 x 125 x 50	966 423 00	-
SP543P LED54S/940 PSD SMT L1480 SI	1 x 58/49 W	5.400	43	126	50.000	4.000	22	DALI	1.477 x 125 x 50	966 430 00	-
Rayonnement direct, optique asymétrique, satinée, avec équipement DALI ajustable (PSD)											
SP544P LED43S/940 PSD SMT L1480 WH	1 x 58/49 W	4.300	33,5	128	50.000	4.000	-	DALI	1.477 x 125 x 50	965 617 00	941304741
SP544P LED50S/940 PSD SMT L1480 WH	1 x 58/49 W	5.000	38,5	130	50.000	4.000	-	DALI	1.477 x 125 x 50	965 631 00	941304811
Rayonnement direct-indirect (65 %-35 %), optique adaptée aux postes de travail équipés d'écrans, satinée, avec équipement DALI ajustable (PSD), avec réglage intégré automatique de la lumière ActiLume (ACL)											
SP542P LED29S/940 PSD ACL SMT L1480 WH	1 x 35 W	2.900	20	145	50.000	4.000	≤ 19	DALI	1.477 x 125 x 50	966 577 00	941304191
SP542P LED47S/940 PSD ACL SMT L1480 WH	1 x 58/49 W	4.700	32,5	145	50.000	4.000	≤ 19	DALI	1.477 x 125 x 50	966 584 00	941304241
SP542P LED66S/940 PSD ACL SMT L1480 WH	1 x 80 W	6.600	47,5	139	50.000	4.000	≤ 19	DALI	1.477 x 125 x 50	966 591 00	941304441
SP542P LED77S/940 PSD ACL SMT L1480 WH	2 x 58/49 W	7.700	57	135	50.000	4.000	≤ 19	DALI	1.477 x 125 x 50	966 607 00	941304641

Les suspensions sont fournies avec une suspension triangulaire (SMT) - avec câble de raccordement électrique, blanc ou argent (pour les lumières gris argenté et noir), à 5 brins, câbles en acier, longueur max. de la suspension: 1,50 m, hauteur réglable sans outils. Avec auvent de plafond blanc ou argent avec bornes de raccordement enfichables intégrées. Livraison avec film de protection anti-poussière.

Sur option, sur demande:

- Avec la fonction ActiLume permettant un réglage automatique et intégré de la lumière (réagit aux mouvements, réglage de la lumière et activation en fonction de la lumière du jour)

TrueLevel Plafonnier LED



Description produit

- Luminaires d'appoint compactes à LED (125 mm x 64 mm)
- Avec rendu des couleurs $R_a \geq 90$ pour une excellente qualité de lumière et un confort maximal
- Efficacité maximale, jusqu'à 154 lm/W
- Esthétiques satinée adaptées aux postes de travail avec écrans, asymétriques et opales
- Boîtier de la luminaire en tôle d'acier, verni blanc, noir ou gris argenté
- Une longueur: 1.477 mm
- Luminaires individuelles
- Avec équipement DALI réglable (sans scintillement et adapté à la tension CC)

Avantages

- Luminaires compactes, épurées et miniaturisées
- Jusqu'à 65 % d'économies d'énergie par rapport aux luminaires traditionnels
- Adapté aux postes de travail équipés d'écrans, aspect satiné pour une lumière confortable, conforme EN12464-1
- Versions puissantes, adaptées aux postes de travail équipés d'écrans: jusqu'à 5.000 lm

Applications

- Bureaux et salles de réunion, halls d'entrée, couloirs, locaux de vente, salles de cours



TrueLevel WH, verni blanc (similaire à RAL 9003)



TrueLevel SI, verni gris argenté (similaire à RAL 9006)



TrueLevel BK, verni noir (similaire à RAL 9004)



Instructions de montage avec Dimensions et poids

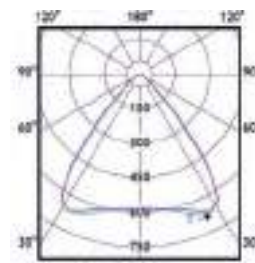

SM540C, adapté aux postes de travail équipés d'écrans

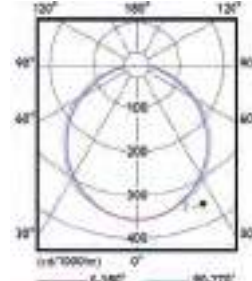

SM541C, opale

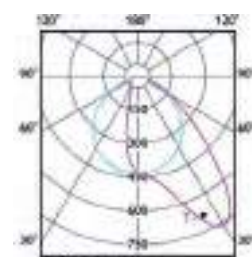

SM544C, asymétrique

Données techniques



Désignation produit	Remplacement pour T5/T8 ¹	lm ²	W ³	lm/W ⁴	h ⁵ (L85)	K ⁶	UGR _R	Vari-able ⁸	L x l x H mm	N° de commande EOC	ELDAS N°
Optique adaptée aux postes de travail équipés d'écrans, satinée, avec équipement DALI ajustable (PSD)											
SM540C LED19S/940 PSD PIP L1480 WH	1 x 35 W	1.900	14	136	50.000	4.000	19	DALI	1.477 x 125 x 64	966 881 00	-
SM540C LED31S/940 PSD PIP L1480 WH	1 x 58/49 W	3.100	20,5	151	50.000	4.000	19	DALI	1.477 x 125 x 64	963 019 00	941000461
SM540C LED43S/940 PSD PIP L1480 WH	1 x 58/49 W	4.300	28,5	154	50.000	4.000	19	DALI	1.477 x 125 x 64	962 999 00	941000471
SM540C LED50S/940 PSD PIP L1480 WH	1/2 x 58/49 W	5.000	33,5	149	50.000	4.000	19	DALI	1.477 x 125 x 64	963 002 00	941000481
SM540C LED31S/940 PSD PIP L1480 BK	1 x 58/49 W	3.100	21	148	50.000	4.000	19	DALI	1.477 x 125 x 64	966 898 00	-
SM540C LED31S/940 PSD PIP L1480 SI	1 x 58/49 W	3.100	21	148	50.000	4.000	19	DALI	1.477 x 125 x 64	966 904 00	-
Optique opale, avec équipement DALI ajustable (PSD)											
SM541C LED19S/940 PSD PIP L1480 WH	1 x 35 W	1.900	17,5	109	50.000	4.000	22	DALI	1.477 x 125 x 64	966 911 00	-
SM541C LED31S/940 PSD PIP L1480 WH	1 x 58/49 W	3.100	26	119	50.000	4.000	22	DALI	1.477 x 125 x 64	965 600 00	-
SM541C LED31S/940 PSD PIP L1480 BK	1 x 58/49 W	3.100	26	119	50.000	4.000	22	DALI	1.477 x 125 x 64	966 256 00	-
SM541C LED31S/940 PSD PIP L1480 SI	1 x 58/49 W	3.100	26	119	50.000	4.000	22	DALI	1.477 x 125 x 64	966 263 00	-
Optique asymétrique, satinée, avec équipement DALI ajustable (PSD)											
SM544C LED43S/940 PSD PIP L1480 WH	1 x 58/49 W	4.300	33,5	128	50.000	4.000	-	DALI	1.477 x 125 x 64	966 928 00	-
SM544C LED50S/940 PSD PIP L1480 WH	1 x 58/49 W	5.000	40,5	123	50.000	4.000	-	DALI	1.477 x 125 x 64	965 624 00	941000491
Optique adaptée aux postes de travail équipés d'écrans, satinée, avec équipement DALI ajustable (PSD), avec réglage intégré automatique de la lumière ActiLume (ACL)											
SM540C LED19S/940 PSD ACL PIP L1480 WH	1 x 35 W	1.900	15	127	50.000	4.000	19	DALI	1.477 x 125 x 64	966 935 00	-
SM540C LED31S/940 PSD ACL PIP L1480 WH	1 x 58/49 W	3.100	21	148	50.000	4.000	19	DALI	1.477 x 125 x 64	966 270 00	-
SM540C LED43S/940 PSD ACL PIP L1480 WH	1 x 80 W	4.300	29	148	50.000	4.000	19	DALI	1.477 x 125 x 64	966 287 00	-
SM540C LED50S/940 PSD ACL PIP L1480 WH	2 x 58/49 W	5.000	34,5	145	50.000	4.000	19	DALI	1.477 x 125 x 64	966 294 00	-

Livraison avec film de protection anti-poussière.

Sur option, sur demande:

- Avec la fonction ActiLume permettant un réglage automatique et intégré de la lumière (réagit aux mouvements, réglage de la lumière et activation en fonction de la lumière du jour)

FlexBlend Pendentif LED



Description produit

- Luminaires à LED à suspension, à rayonnement direct-indirect
- Avec rendu des couleurs $R_a \geq 90$ pour une excellente qualité de lumière et un confort maximal
- Efficacité maximale, jusqu'à 135 lm/W
- Adapté aux postes de travail équipés d'écrans, optique PCS: optique brillante, haute performance, en option également: adapté aux postes de travail équipés d'écrans, optique confortable MLO haute performance et optique opale O pour applications décoratives
- Corps du luminaire en tôle d'acier pré-vernie, blanc (similaire à RAL 9003)
- Deux longueurs: 1.200 et 1.470 mm
- Luminaire individuelle, luminaires de bande lumineuse pouvant en option être équipées de raccords
- Avec équipement DALI réglable (sans scintillement et adapté à la tension CC)
- En option, disponible avec la fonction ActiLume permettant un réglage automatique et intégré de la lumière (réagit aux mouvements, réglage de la lumière et activation en fonction de la lumière du jour)

Avantages

- Design moderne, forte économie d'énergie
- Luminaire 1,47 m également utilisable comme luminaire de rénovation pour les luminaires traditionnelles 1,50 m TL-D 58 W, flexibilité de montage horizontal accrue
- Des optiques adaptées aux postes de travail équipés d'écrans pour une lumière brillante, conforme
- Versions puissantes, adaptées aux postes de travail équipés d'écrans: jusqu'à 7.000 lm

Applications

- Bureaux et salles de réunion, halls d'entrée, couloirs, locaux de vente, salles de cours

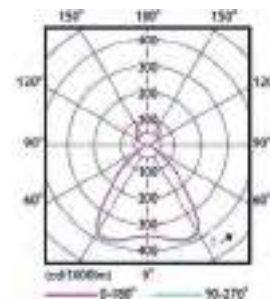

SP342P, PCS, adapté aux postes de travail équipés d'écrans

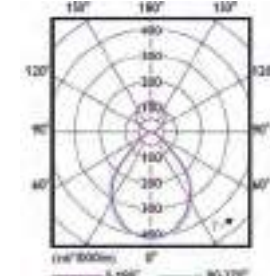

En option: SP342, MLO, adapté aux postes de travail équipés d'écrans



Également disponible en gris argenté (similaire à RAL 9006)



Également disponible en noir (similaire à RAL 9004)



En option, avec le système ActiLume de régulation intégrée de la lumière (ACL)



Instructions de montage avec Dimensions et poids

Données techniques



Désignation produit	Remplacement pour T5/T8 ¹	lm ²	W ³	lm/W ⁴	h ⁵ (L80)	K ⁶	UGR _R	Variable ⁸	L x l x H mm	N° de commande EOC	ELDAS N°
Luminaire à suspension, rayonnement direct-indirect, optique adaptée aux postes de travail équipés d'écrans, PCS, avec équipement DALI ajustable (PSD), longueur: 1,20 m, boîtier: blanc (WH)											
SP342P 36S/940 PSD PCS SMT L120 WH	1 x 54 W	3.600	27	133	50.000	4.000	≤ 19	DALI	1.200 x 200 x 73	182 806 00	941320081
SP342P 48S/940 PSD PCS SMT L120 WH	1/2 x 54 W	4.800	36	133	50.000	4.000	≤ 19	DALI	1.200 x 200 x 73	103 917 00	941320041
SP342P 56S/940 PSD PCS SMT L120 WH	1/2 x 54 W	5.200	40	130	50.000	4.000	≤ 19	DALI	1.200 x 200 x 73	103 924 00	941320031
Luminaire à suspension, rayonnement direct-indirect, optique adaptée aux postes de travail équipés d'écrans, PCS, avec équipement DALI ajustable (PSD), longueur: 1,20 m, boîtier: gris argenté (SI)											
SP342P 48S/940 PSD PCS SMT L120 SI	1/2 x 54 W	4.800	36	133	50.000	4.000	≤ 19	DALI	1.200 x 200 x 73	à la demande	
SP342P 56S/940 PSD PCS SMT L120 SI	1/2 x 54 W	5.200	40	130	50.000	4.000	≤ 19	DALI	1.200 x 200 x 73	à la demande	
Luminaire à suspension, rayonnement direct-indirect, optique adaptée aux postes de travail équipés d'écrans, PCS, avec équipement DALI ajustable (PSD), longueur: 1,20 m, boîtier: noir (BK)											
SP342P 48S/940 PSD PCS SMT L120 BK	1/2 x 54 W	4.800	36	133	50.000	4.000	≤ 19	DALI	1.200 x 200 x 73	à la demande	
Luminaire à suspension, rayonnement direct-indirect, optique adaptée aux postes de travail équipés d'écrans, PCS, avec équipement DALI ajustable (PSD), longueur: 1,47 m, boîtier: blanc (WH)											
SP342P 45S/940 PSD PCS SMT L150 WH	1 x 49/58 W	4.500	35	129	50.000	4.000	≤ 19	DALI	1.470 x 200 x 73	103 658 00	941320051
SP342P 60S/940 PSD PCS SMT L150 WH	1 x 80 W	6.000	46,5	129	50.000	4.000	≤ 19	DALI	1.470 x 200 x 73	182 943 00	941320011
SP342P 70S/940 PSD PCS SMT L150 WH	2 x 49/58 W	7.000	52	135	50.000	4.000	≤ 19	DALI	1.470 x 200 x 73	182 950 00	941320001
Luminaire à suspension, rayonnement direct-indirect, optique adaptée aux postes de travail équipés d'écrans, PCS, avec équipement DALI ajustable (PSD), longueur: 1,47 m, boîtier: gris argenté (SI)											
SP342P 45S/940 PSD PCS SMT L150 SI	1 x 49/58 W	4.500	35	129	50.000	4.000	≤ 19	DALI	1.470 x 200 x 73	103 665 00	941320061
SP342P 60S/940 PSD PCS SMT L150 SI	1 x 80 W	6.000	46,5	129	50.000	4.000	≤ 19	DALI	1.470 x 200 x 73	183 032 00	941320021
SP342P 70S/940 PSD PCS SMT L150 SI	2 x 49/58 W	7.000	52	135	50.000	4.000	≤ 19	DALI	1.470 x 200 x 73	à la demande	-
Luminaire à suspension, rayonnement direct-indirect, optique adaptée aux postes de travail équipés d'écrans, PCS, avec équipement DALI ajustable (PSD), longueur: 1,47 m, boîtier: noir (BK)											
SP342P 45S/940 PSD PCS SMT L150 BK	1 x 49/58 W	4.500	35	129	50.000	4.000	≤ 19	DALI	1.470 x 200 x 73	103 672 00	941320071

Livraison avec suspension à corde triangulaire (SMT), réglable sans gradation en hauteur sans outils, avec auvent au plafond, électr. Bornes de raccordement et manchon de montage en acier inoxydable au plafond, avec câble de raccordement électr., longueur de suspension max. 1,50 m

Sur option, sur demande:

- Couleur de la lumière / 830 - blanc chaud 3 000 K, bandes lumineuses, pièces d'accouplement et embouts; commandes d'éclairage intégrées ActiLume (ACL) et SpaceWise (SWZ); InteractReady pour la lumière en réseau

FlexBlend Plafonnier LED

Description produit

- Luminaire d'appoint à LED, conception moderne
- Avec rendu des couleurs $R_a \geq 90$ pour une excellente qualité de lumière et un confort maximal
- Efficacité maximale, jusqu'à 140 lm/W
- adapté aux postes de travail équipés d'écrans, optique PCS: optique brillante, haute performance en option également: adapté aux postes de travail équipés d'écrans, optique confortable MLO haute performance et optique opale O pour applications décoratives
- Corps du luminaire en tôle d'acier pré-vernie, blanc (similaire à RAL 9003)
- Deux longueurs: 1.200 et 1.470 mm
- Luminaire individuelle, luminaires de bande lumineuse pouvant en option être équipées de raccords
- Avec équipement DALI réglable (sans scintillement et adapté à la tension CC)
- En option, disponible avec la fonction ActiLume permettant un réglage automatique et intégré de la lumière (réagit aux mouvements, réglage de la lumière et activation en fonction de la lumière du jour)

Avantages

- Design moderne, forte économie d'énergie
- Luminaire 1,47 m également utilisable comme luminaire de rénovation pour les luminaires traditionnelles 1,50 m TL-D 58 W, flexibilité de montage horizontale accrue
- Des optiques adaptées aux postes de travail équipés d'écrans pour une lumière brillante, conforme
- Versions puissantes, adaptées aux postes de travail équipés d'écrans: jusqu'à 5.200 lm

Applications

- Bureaux et salles de réunion, halls d'entrée, couloirs, locaux de vente, salles de cours

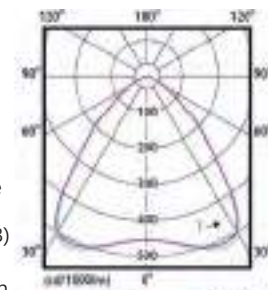

SM340C, PCS, adapté aux postes de travail équipés d'écrans

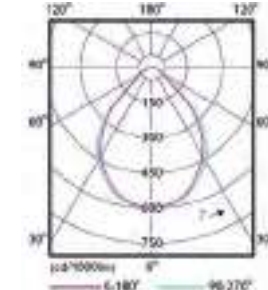

En option: SM340C, MLO, adapté aux postes de travail équipés d'écrans



Également disponible en gris argenté (similaire à RAL 9006)



Également disponible en noir (similaire à RAL 9004)



En option, avec le système ActiLume de régulation intégrée de la lumière (ACL)



Instructions de montage avec Dimensions et poids

Données techniques



Désignation produit	Remplacement pour T5/T8 ¹	lm ²	W ³	lm/W ⁴	h ⁵ (L80)	K ⁶	UGR _R	Variable ⁸	L x l x H mm	N° de commande EOC	ELDAS N°
Luminaire d'appoint, optique adaptée aux postes de travail équipés d'écrans, PCS, avec équipement DALI ajustable (PSD), longueur: 1,20 m, boîtier: blanc (WH)											
SM340C 28S/940 PSD PCS L120 WH	1 x 28/36 W	2.800	20,5	137	50.000	4.000	19	DALI	1.200 x 200 x 73	182 288 00	941320191
SM340C 36S/940 PSD PCS L120 WH	1 x 54 W	3.600	26,5	136	50.000	4.000	19	DALI	1.200 x 200 x 73	103 955 00	941320141
SM340C 42S/940 PSD PCS L120 WH	1 x 54 W	4.200	32	131	50.000	4.000	19	DALI	1.200 x 200 x 73	103 962 00	941320131
Luminaire d'appoint, optique adaptée aux postes de travail équipés d'écrans, PCS, avec équipement DALI ajustable (PSD), longueur: 1,20 m, boîtier: gris argenté (SI)											
SM340C 28S/940 PSD PCS L120 SI	1 x 28/36 W	2.800	20,5	137	50.000	4.000	19	DALI	1.200 x 200 x 73	182 363 00	941320201
SM340C 36S/940 PSD PCS L120 SI	1 x 54 W	3.600	26,5	136	50.000	4.000	19	DALI	1.200 x 200 x 73	182 370 00	941320151
Luminaire d'appoint, optique adaptée aux postes de travail équipés d'écrans, PCS, avec équipement DALI ajustable (PSD), longueur: 1,20 m, boîtier: noir (BK)											
SM340C 21S/940 PSD PCS L120 BK	1 x 28/36 W	2.100	16	131	50.000	4.000	19	DALI	1.200 x 200 x 73	105 324 00	941320211
Luminaire d'appoint, optique adaptée aux postes de travail équipés d'écrans, PCS, avec équipement DALI ajustable (PSD), longueur: 1,47 m, boîtier: blanc (WH)											
SM340C 35S/940 PSD PCS L150 WH	1 x 49/58 W	3.500	25	140	50.000	4.000	19	DALI	1.470 x 200 x 73	103 610 00	941320161
SM340C 45S/940 PSD PCS L150 WH	1 x 49/58 W	4.500	32,5	138	50.000	4.000	19	DALI	1.470 x 200 x 73	182 417 00	941320111
SM340C 52S/940 PSD PCS L150 WH	1/2 x 49/58 W	5.200	39	133	50.000	4.000	19	DALI	1.470 x 200 x 73	182 424 00	941320091
Luminaire d'appoint, optique adaptée aux postes de travail équipés d'écrans, PCS, avec équipement DALI ajustable (PSD), longueur: 1,47 m, boîtier: gris argenté (SI)											
SM340C 35S/940 PSD PCS L150 SI	1 x 49/58 W	3.500	25	140	50.000	4.000	19	DALI	1.470 x 200 x 73	103 627 00	941320171
SM340C 45S/940 PSD PCS L150 SI	1 x 49/58 W	4.500	32,5	138	50.000	4.000	19	DALI	1.470 x 200 x 73	182 509 00	941320121
SM340C 52S/940 PSD PCS L150 SI	1/2 x 49/58 W	5.200	39	133	50.000	4.000	19	DALI	1.470 x 200 x 73	182 516 00	941320101
Luminaire d'appoint, optique adaptée aux postes de travail équipés d'écrans, PCS, avec équipement DALI ajustable (PSD), longueur: 1,47 m, boîtier: noir (BK)											
SM340C 35S/940 PSD PCS L150 BK	1 x 49/58 W	3.500	25	140	50.000	4.000	19	DALI	1.470 x 200 x 73	103 634 00	941320181

Sur option, sur demande:

- Avec la fonction ActiLume permettant un réglage automatique et intégré de la lumière (réagit aux mouvements, réglage de la lumière et activation en fonction de la lumière du jour)

SlimBlend Pendentif LED



Description produit

- Luminaires suspendus LED longs, plats linéaires et carrés
- Ultra-puissant: jusqu'à 114 lm/W
- Avec optique adaptée aux postes de travail équipés d'écrans, à micro-lentille OLC et l'intérieur équipé d'un imprimé décoratif sur tout le tour, avec effet Halo
- Boîtier de luminaire en tôle d'acier, verni blanc (similaire à RAL 9003)
- Avec équipement DALI réglable (sans scintillement et adapté à la tension CC)

Avantages

- Couleur de lumière particulièrement brillante, avec un transfert de lumière tout en douceur jusqu'à la bordure de la luminaire
- Jusqu'à 66% d'économies d'énergie par rapport aux luminaires traditionnels
- Le luminaire long émet une lumière directe-indirecte
- Optique OLC de micro-lentille pour une lumière confortable, adapté aux postes de travail équipés d'écrans, conforme à EN12464-1

Applications

- Bureaux et salles de réunion, couloirs, locaux de vente, salles de cours

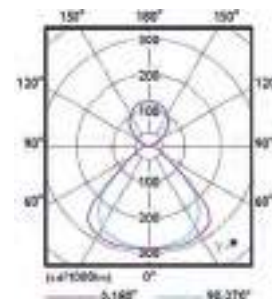

SP402P, direct-indirect

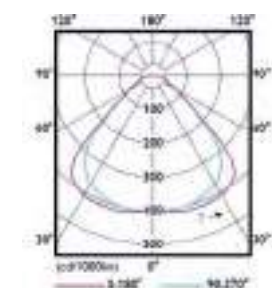

SP402P, direct, long

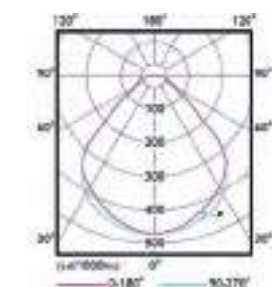

SP402P, direct, carrée



Luminaire suspendue SlimBlend, carrée, uniquement à rayonnement direct



En option, avec le système ActiLume de régulation intégrée de la lumière (ACL)



Optique brillante à micro-lentilles OLC avec imprimé décoratif intérieur et effet halo



Instructions de montage avec Dimensions et poids

Données techniques



Désignation produit	Remplacement pour T5 ¹	lm ²	W ³	lm/W ⁴	h ⁵ (L80)	K ⁶	UGR _R	Vari-able ⁸	L x l x H mm	N° de commande EOC	ELDAS N°
Rayonnement direct-indirect (70 %-30 %), optique adaptée aux postes de travail équipés d'écrans, optique micro-lentille OLC, avec équipement DALI ajustable (PSD)											
SP402P LED50S/830 PSD W31L125 D/I SMT	1 x 54 W/1 x 49 W	5.000	45	110	50.000	3.000	16	DALI	1.247 x 310 x 51	176 730 00	941301791
SP402P LED50S/840 PSD W31L125 D/I SMT		5.000	44	114	50.000	4.000	16	DALI	1.247 x 310 x 51	177 157 00	941301891
Rayonnement direct-indirect (70 %-30 %), optique adaptée aux postes de travail équipés d'écrans, optique micro-lentille OLC, avec équipement DALI ajustable (PSD), avec réglage intégré de la lumière ActiLume (ACL)											
SP402P LED50S/830 PSD W31L125 D/I ACL SMT	1 x 54 W/1 x 49 W	5.000	45	110	50.000	3.000	16	DALI	1.247 x 310 x 51	176 747 00	941301781
SP402P LED50S/840 PSD W31L125 D/I ACL SMT		5.000	44	114	50.000	4.000	16	DALI	1.247 x 310 x 51	177 164 00	941301881

Fourni avec suspension triangulaire par cordon (SMT) sans outil, hauteur réglable sans gradation, avec baldaquin plafonnier et pinces de branchement électriques sur le plafond avec douilles de montage en acier, et câble de branchement électrique, max 1,50 m

Sur option, sur demande:

- Toutes les luminaires carrées et longues sont également disponibles en tant que lampes à suspension à rayonnement direct.
- Avec la fonction ActiLume permettant un réglage automatique et intégré de la lumière (réagit aux mouvements, réglage et activation en fonction de la lumière du jour), SpaceWise et Interact Ready

SlimBlend Plafonnier LED



Description produit

- Luminaires d'appoint LED longs, plats linéaires et carrés
- Ultra-puissant: jusqu'à 120 lm/W
- Avec optique adaptée aux postes de travail équipés d'écrans, à micro-lentille OLC et l'intérieur équipé d'un imprimé décoratif sur tout le tour, avec effet Halo
- Boîtier de luminaire en tôle d'acier, verni blanc (similaire à RAL 9003)
- Avec équipement DALI réglable (sans scintillement et adapté à la tension CC)

Avantages

- Couleur de lumière particulièrement brillante, avec un transfert de lumière tout en douceur jusqu'à la bordure de la luminaire
- Jusqu'à 66% d'économies d'énergie par rapport aux luminaires traditionnels
- Optique OLC de micro-lentille pour une lumière confortable, adapté aux postes de travail équipés d'écrans, conforme à EN12464-1

Applications

- Bureaux et salles de réunion, couloirs, locaux de vente, salles de cours

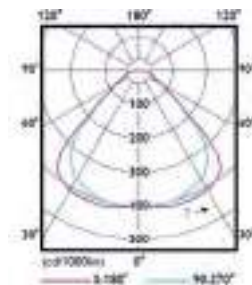

SM402C, long

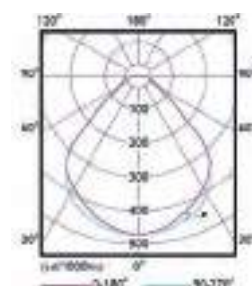

SM402C, carré



SlimBlend, luminaire d'appoint carré



En option, avec le système ActiLume de régulation intégrée de la lumière (ACL)



Optique brillante à micro-lentilles OLC avec imprimé décoratif intérieur et effet halo



Instructions de montage avec Dimensions et poids

Données techniques



Désignation produit	Remplacement pour T5/T8 ¹	lm ²	W ³	lm/W ⁴	h ⁵ (L80)	K ⁶	UGR _R	Vari-able ⁸	L x l x H mm	N° de commande EOC	ELDAS N°
Luminaire longue, adaptée aux postes de travail équipés d'écrans, avec équipement DALI ajustable (PSD)											
SM402C LED28S/840 PSD W31L125	1 x 28/36 W	2.800	25	112	50.000	4.000	19	DALI	1.247 x 310 x 68	à la demande	-
SM402C LED28S/830 PSD W31L125		2.800	26	110	50.000	3.000	19	DALI	1.247 x 310 x 68	à la demande	-
SM402C LED36S/840 PSD W31L125	2 x 28/36 W	3.600	30	120	50.000	4.000	19	DALI	1.247 x 310 x 68	177 348 00	-
SM402C LED36S/830 PSD W31L125		3.600	33	111	50.000	3.000	19	DALI	1.247 x 310 x 68	005 334 00	-
SM402C LED42S/840 PSD W31L125		4.200	36	118	50.000	4.000	19	DALI	1.247 x 310 x 68	005 297 00	-
SM402C LED42S/830 PSD W31L125		4.200	39	109	50.000	3.000	19	DALI	1.247 x 310 x 68	005 310 00	-
Luminaire carrée, adaptée aux postes de travail équipés d'écrans, avec équipement DALI ajustable (PSD)											
SM402C LED28S/840 PSD W62L62	3 x 14/18 W	2.800	26,5	106	50.000	4.000	19	DALI	622 x 622 x 68	à la demande	-
SM402C LED28S/830 PSD W62L62		2.800	28,5	98	50.000	3.000	19	DALI	622 x 622 x 68	à la demande	-
SM402C LED36S/840 PSD W62L62	4 x 14/18 W	3.600	34	106	50.000	4.000	19	DALI	622 x 622 x 68	177 331 00	-
SM402C LED36S/830 PSD W62L62		3.600	36,5	99	50.000	3.000	19	DALI	622 x 622 x 68	005 341 00	-
SM402C LED42S/840 PSD W62L62		4.200	40,5	104	50.000	4.000	19	DALI	622 x 622 x 68	005 303 00	-
SM402C LED42S/830 PSD W62L62		4.200	44	95	50.000	3.000	19	DALI	622 x 622 x 68	005 327 00	-

Sur option, sur demande:

- Avec la fonction ActiLume permettant un réglage automatique et intégré de la lumière (réagit aux mouvements, réglage et activation en fonction de la lumière du jour), SpaceWise et Interact Ready

SmartBalance Plafonnier / Pendentif LED



Description produit

- Luminaires d'mouvementt et à suspension, à LED, plates et étendues
- Avec rendu des couleurs $R_a \geq 90$ pour une excellente qualité de lumière et un confort maximal
- Ultra-puissant: jusqu'à 127 lm/W
- Avec optique micro-lentille OLC adaptée aux postes de travail équipés d'écrans, en PMMA
- Corps du luminaire en polycarbonate blanc (similaire à RAL 9016)
- Avec équipement DALI réglable (sans scintillement et adapté à la tension CC)

Avantages

- Couleur lumière brillante, avec un transfert de lumière tout en douceur jusqu'au plafond
- Jusqu'à 53% d'économies d'énergie par rapport aux luminaires traditionnels
- Optique OLC de micro-lentille pour une lumière confortable, adapté aux postes de travail équipés d'écrans, conforme à EN12464-1

Applications

- Bureaux et salles de réunion, couloirs, locaux de vente, salles de cours

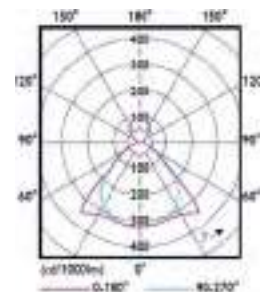

SP482P, direct-indirect

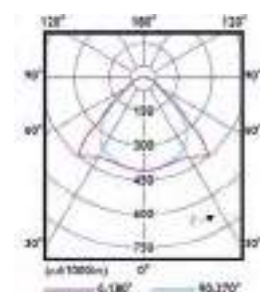

SM480C, montage



SmartBalance, luminaire d'appoint



Brillant optique OLC de micro-lentille pour un grand confort lumineux



Raccord en option pour jusqu'à trois luminaires suspendues



Luminaire à suspension
Instructions de montage avec dimensions et poids



Luminaire d'appoint
Instructions de montage avec dimensions et poids

Données techniques



Désignation produit	Remplacement pour T5/T8 ¹	lm ²	W ³	lm/W ⁴	h ⁵ (L85)	K ⁶	UGR _R	Vari-able ⁸	L x l x H mm	N° de commande EOC	ELDAS N°
Luminaire suspendue, rayonnement direct-indirect (70 %-30 %), optique adaptée aux postes de travail équipés d'écrans, optique micro-lentille OLC, avec équipement DALI ajustable (PSD)											
SP482P LED40S/930 PSD ACC-MLO SM2	1 x 54 W/1 x 49 W	4.000	34,5	116	50.000	3.000	19	DALI	1.340 x 240 x 50	966 300 00	-
SP482P LED40S/940 PSD ACC-MLO SM2 WH		4.000	33	121	50.000	4.000	19	DALI	1.340 x 240 x 50	964 900 00	941301661
SP482P LED50S/930 PSD ACC-MLO SM2		5.000	42	119	50.000	3.000	19	DALI	1.340 x 240 x 50	966 959 00	-
SP482P LED50S/940 PSD ACC-MLO SM2		5.000	39,5	127	50.000	4.000	19	DALI	1.340 x 240 x 50	966 942 00	-
Accessoires pour luminaire d'appoint											
SP480Z CP WH	Pièce de raccord pour rajout de max. 3 luminaires en blanc (similaire à RAL 9016)									265 030 00	941900041
Luminaire d'appoint, adaptée aux postes de travail équipés d'écrans, optique micro-lentille OLC, avec équipement DALI ajustable (PSD)											
SM480C LED35S/930 PSD ACC-MLO WH	1 x 54 W/1 x 49 W	3.500	29,5	119	50.000	3.000	19	DALI	1.340 x 240 x 52	964 856 00	941000351
SM480C LED35S/940 PSD ACC-MLO WH		3.500	28,5	123	50.000	4.000	19	DALI	1.340 x 240 x 52	966 874 00	-
SM480C LED40S/930 PSD ACC-MLO WH		4.000	34,5	116	50.000	3.000	19	DALI	1.340 x 240 x 52	966 201 00	-
SM480C LED40S/940 PSD ACC-MLO WH		4.000	33	121	50.000	4.000	19	DALI	1.340 x 240 x 52	966 218 00	-

Remarque: Luminaire suspendue fournie avec suspension à cordon unique, câble de raccordement électrique et baldaquin de plafond, longueur max de la suspension: 1,50 m, hauteur réglable sans outils.

Sur option, sur demande:

- Tous les SmartBalance sont également disponibles avec système SpaceWise de régulation de la lumière (régulation activée par les mouvements et par la lumière du jour)

FastSet Plafonnier LED



Description produit

- Luminaire d'appoint LED IP44, compacte, à éclairage étendu, à protection contre la poussière et l'humidité
- Ultra-puissant: jusqu'à 120 lm/W
- Avec couverture courbée, opale-prismatique, en polycarbonate
- Trois longueurs: 602, 1.160 et 1.440 m
- Ultra-puissant: jusqu'à 6'000 lm
- Boîtier de luminaire en tôle d'acier, verni blanc (similaire à RAL 9003) et capuchon en polycarbonate blanc
- Avec équipement commutable
- Avec borne de connexion enfichable, convient pour un câblage supplémentaire
- Avec câblage traversant, 3 phases

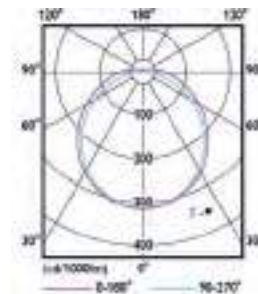

Avantages

- Lumière homogène, confortable, à faisceau large - avec éclaircissement du plafond
- Jusqu'à 59% d'économies d'énergie par rapport aux luminaires traditionnels
- Installation rapide et facile sur les plafonds et les murs; Montage mural horizontalement ou verticalement
- Pour une utilisation en tant que luminaire individuel ou en tant que luminaire à bande lumineuse - tête à tête

Applications

- Couloirs, cages d'escalier, pièces latérales, archives, petits espaces de stockage, ateliers



Luminaire en saillie FastSet avec couvercle prismatique opale bombé.



Les luminaires en saillie FastSet conviennent également pour un montage mural - horizontalement ou verticalement.



Instructions de montage avec dimensions et poids

Données techniques

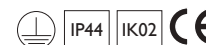

Désignation produit	Remplacement pour T5/T8 ¹	lm ²	W ³	lm/W ⁴	h ⁵ (L80)	K ⁶	CT ⁷	Vari-able ⁸	L x l x H mm	N° de commande EOC	ELDAS N°
Commutable (PSU), avec câblage traversant (TW3) triphasé											
SM150C LED24S/840 PSU TW3 PI5 L602	2 x 18/14 W	2.400	20	120	50.000	4.000	oui	–	602 x 160 x 61	381 233 99	941000001
SM150C LED24S/830 PSU TW3 PI5 L602	2 x 18/14 W	2.400	20	120	50.000	3.000	oui	–	602 x 160 x 61	381 240 99	941000011
SM150C LED48S/840 PSU TW3 PI5 L1160	2 x 36/28 W	4.800	45	107	50.000	4.000	oui	–	1.160 x 160 x 61	381 257 99	941000021
SM150C LED48S/830 PSU TW3 PI5 L1160	2 x 36/28 W	4.800	45	107	50.000	3.000	oui	–	1.160 x 160 x 61	381 264 99	941000031
SM150C LED37S/840 PSU TW3 PI5 L1440	1 x 58/49 W	3.700	35	106	50.000	4.000	oui	–	1.440 x 160 x 61	384 937 99	941000061
SM150C LED60S/840 PSU TW3 PI5 L1440	2 x 58/49 W	6.000	55	109	50.000	4.000	oui	–	1.440 x 160 x 61	381 271 99	941000041
SM150C LED60S/830 PSU TW3 PI5 L1440	2 x 58/49 W	6.000	55	109	50.000	3.000	oui	–	1.440 x 160 x 61	381 288 99	941000051

CoreLine Plafonnier LED



Description produit

- Luminaire montage apparent à LED, compacte
- Ultra-puissant: jusqu'à 142 lm/W
- Deux modèles : Compatible BAP conforme EN12464-1: L65 3000 cd/m² et UGR_R 19 (OC) et non compatible BAP (NOC)
- Avec optiques micro-prismes en Polycarbonat
- Corps du luminaire en tôle d'acier vernie, blanc (similaire à RAL 9016)
- Modulateur MultiLumen 3 en 1, commutable (PSU) et Réglable DALI (PSD), les deux sont sans scintillement
- Avec pince de branchement QuickConnector, convient pour le câblage complémentaire

Avantages

- Optique à micro-prisme pour une lumière confortable
- Jusqu'à 68% d'économies d'énergie par rapport aux luminaires traditionnels
- Montage simple et rapide

Applications

- Bureaux, couloirs et pièces annexes, locaux de vente et salles d'attente

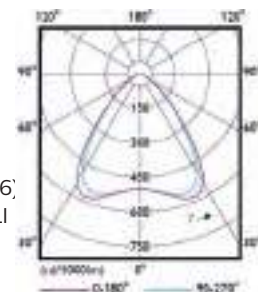

SM136V OC, adapté aux postes de travail équipés d'écrans

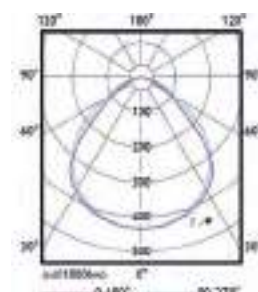

SM136V NOC

interact ready.

Infos complémentaires disponibles sur: philips.ch/interact-ready



Luminaire montage apparent CoreLine SM136V avec esthétique microprisme en une pièce



Avec technologie MultiLumen innovante 3 en 1 : trois courants lumineux dans chaque lampe, flexible pour chaque utilisation



Montage facile et branchement avec QuickConnector. Beaucoup de place pour le câble.



Instructions de montage avec dimensions et poids

Données techniques

Désignation produit	Remplacement pour T5/T8 ¹	lm ²	W ³	lm/W ⁴	h ⁵ (L80)	K ⁶	V ⁸	L x l x H mm	N° de commande EOC	ELDAS N°	
PSU PSD IP20 IK03 CE 05/30 (IA1)											
Lampe à monter, compatible BAP (OC, UGC<19), MultiLumen, avec modulateur commutable (PSU) ou réglable DALI (PSD) MultiLumen, Longueur : 1 200mm											
SM136V 31S_37S_43S/840 PSU W20L120 OC	NOUVEAU	1/2 x 36/28 W	3.100/3.700/4.300	22/26/31	141/142/139	50.000	4.000	-	1.200 x 200 x 69	512 320 00	941307791
SM136V 28S_34S_40S/830 PSD W20L120 OC	NOUVEAU	1/2 x 36/28 W	2.800/3.400/4.000	22/26/31	127/131/129	50.000	3.000	DALI	1.200 x 200 x 69	512 344 00	941307711
SM136V 31S_37S_43S/840 PSD W20L120 OC	NOUVEAU	1/2 x 36/28 W	3.100/3.700/4.300	22/26/31	141/142/139	50.000	4.000	DALI	1.200 x 200 x 69	512 351 00	941307761
Lampe à monter, compatible BAP (OC, UGC<19), MultiLumen, avec modulateur commutable (PSU) ou réglable DALI (PSD) MultiLumen, Longueur : 1 430mm											
SM136V 31S_37S_43S/840 PSU W20L150 OC	NOUVEAU	1 x 58/49 W	3.100/3.700/4.300	22/26/31	141/142/139	50.000	4.000	-	1.430 x 200 x 69	512 382 00	941307821
SM136V 28S_34S_40S/830 PSD W20L150 OC	NOUVEAU	1 x 58/49 W	2.800/3.400/4.000	22/26/31	127/131/129	50.000	3.000	DALI	1.430 x 200 x 69	512 399 00	941307721
SM136V 31S_37S_43S/840 PSD W20L150 OC	NOUVEAU	1 x 58/49 W	3.100/3.700/4.300	22/26/31	141/142/139	50.000	4.000	DALI	1.430 x 200 x 69	512 405 00	941307771
Lampe à monter, compatible BAP (NOC, UGC<19), MultiLumen, avec modulateur commutable (PSU) ou réglable DALI (PSD) MultiLumen, Longueur : 1 200mm											
SM136V 28S_34S_40S/830 PSU W20L120 NOC	NOUVEAU	1/2 x 36/28 W	2.800/3.400/4.000	22/26/31	127/131/129	50.000	3.000	-	1.200 x 200 x 69	512 306 00	941307731
SM136V 31S_37S_43S/840 PSU W20L120 NOC	NOUVEAU	1/2 x 36/28 W	3.100/3.700/4.300	22/26/31	141/142/139	50.000	4.000	-	1.200 x 200 x 69	512 313 00	941307781
SM136V 31S_37S_43S/840 PSD W20L120 NOC	NOUVEAU	1/2 x 36/28 W	3.100/3.700/4.300	22/26/31	141/142/139	50.000	4.000	DALI	1.200 x 200 x 69	512 337 00	941307751
Lampe à monter, compatible BAP (NOC, UGC<19), MultiLumen, avec modulateur commutable (PSU) ou réglable DALI (PSD) MultiLumen, Longueur : 1430 mm											
SM136V 28S_34S_40S/830 PSU W20L150 NOC	NOUVEAU	1 x 58/49 W	2.800/3.400/4.000	22/26/31	127/131/129	50.000	3.000	-	1.430 x 200 x 69	512 368 00	941307741
SM136V 31S_37S_43S/840 PSU W20L150 NOC	NOUVEAU	1 x 58/49 W	3.100/3.700/4.300	22/26/31	141/142/139	50.000	4.000	-	1.430 x 200 x 69	512 375 00	941307811
Désignation produit	Remplacement pour T5/T8 ¹	lm ²	W ³	lm/W ⁴	h ⁵ (L75)	K ⁶	V ⁸	L x l x H mm	N° de commande EOC	ELDAS N°	
Luminaire carrée, module 600, Interact Ready; Opal UGR_R 22 (NOC), adapté aux postes de travail équipés d'écrans, UGR_R 19 (OC)											
SM134V LED37S/840 W60L60 IA1 NOC	Interact ready.	4 x 18/14 W	3.700	35,4	105	50.000	4.000	Sans fil	600 x 600 x 47	996 652 00	941303741
SM134V LED37S/830 W60L60 IA1 NOC	Interact ready.	4 x 18/14 W	3.700	35,4	105	50.000	3.000	Sans fil	600 x 600 x 47	996 683 00	941303641
SM134V LED37S/840 W60L60 IA1 OC	Interact ready.	4 x 18/14 W	3.700	35,4	105	50.000	4.000	Sans fil	600 x 600 x 47	996 676 00	941303781
SM134V LED37S/830 W60L60 IA1 OC	Interact ready.	4 x 18/14 W	3.700	35,4	105	50.000	3.000	Sans fil	600 x 600 x 47	996 690 00	941303681
Luminaire longue, module 600, Interact Ready; Opal UGR_R 22 (NOC), adapté aux postes de travail équipés d'écrans, UGR_R 19 (OC)											
SM134V LED37S/840 W20L120 IA1 NOC	Interact ready.	1 x 58/49 W	3.700	35,4	105	50.000	4.000	Sans fil	1.170 x 197 x 47	996 621 00	941303721
SM134V LED37S/830 W20L120 IA1 NOC	Interact ready.	1 x 58/49 W	3.700	35,4	105	50.000	3.000	Sans fil	1.170 x 197 x 47	996 645 00	941303621
SM134V LED37S/840 W20L120 IA1 OC	Interact ready.	1 x 58/49 W	3.700	35,4	105	50.000	4.000	Sans fil	1.170 x 197 x 47	996 638 00	941303731
SM134V LED37S/830 W20L120 IA1 OC	Interact ready.	1 x 58/49 W	3.700	35,4	105	50.000	3.000	Sans fil	1.170 x 197 x 47	996 669 00	941303631

En option : Avec batterie d'urgence intégrée (ELX3)

Veuillez vous référer aux consignes à la page 7

Ledinaire Plafonnier LED



Description produit

- Luminaire d'appoint LED, compacte, adaptée aux postes de travail équipés d'écrans
- Très performant: 100 lm/W
- Avec optique satinée compatible BAP selon EN12464-1 (UGR_R 19; L65 < 3.000 cd/m²)
- Boîtier de luminaire en tôle d'acier, peint en blanc (similaire à RAL 9003)
- Avec équipement commutable (ne convient pas à la tension CC)
- Avec borne de raccordement

Avantages

- Qualité de produit robuste, professionnelle, très grande fiabilité
- Lumière confortable, non éblouissante et uniforme
- Jusqu'à 57% d'économies d'énergie par rapport aux luminaires traditionnels

Applications

- Bureaux, postes de travail informatiques
- Espaces de réception et de réunion, salles de vente, couloirs, pièces annexes, hôtels, maisons de retraite



Luminaire d'appoint Ledinaire, SM060C, avec optique satinée, adaptée aux postes de travail équipés d'écrans



Ledinaire Luminaire d'appoint SM060C, montage rapide et facile, branchement via une borne de raccord électrique



Instructions de montage avec dimensions et poids

Données techniques

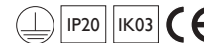

Désignation produit	Remplacement pour T5/T8 ¹	lm ²	W ³	lm/W ⁴	h ⁵ (L80)	K ⁶	Vari-able ⁸	L x l x H mm	N° de commande EOC	ELDAS N°
Avec optique compatible avec les postes de travail équipés d'écrans (OC), commutable (PSU)										
SM060C LED34S/840 PSU W20L120 OC	1 x 36-58 W	3.400	34	100	35.000	4.000	–	1.200 x 200 x 53	350 394 00	941000341



Best

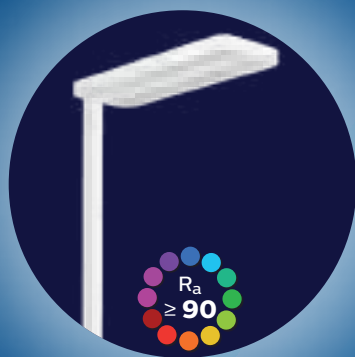

Lampadaire SmartBalance Design et puissance en harmonie

- S'intègre merveilleusement bien dans n'importe quel bureau
- Avec rendu des couleurs $R_a \geq 90$ pour une excellente qualité de lumière et un confort maximal
- Lumière directe-indirecte optimale pour un éclairage confortable des postes de travail simples et doubles
- Efficacité maximale: Jusqu'à 132 lm/W
- Commande simple: commande d'éclairage automatique manuelle ou manuelle et intégrée ActiLume pour plus d'économies d'énergie et un confort accru
- Garantie 5 ans

Lampadaire SmartBalance



Description produit

- Lampadaire à LED avec diffusion directe-indirecte (14 %-86 %)
- Avec rendu des couleurs $R_a \geq 90$ pour une excellente qualité de lumière et un confort maximal
- Efficacité maximale, jusqu'à 132 lm/W
- Avec optique micro-lentille OLC brillante, adaptée aux postes de travail équipés d'écrans, en PMMA
- Deux modèles
 - Avec commande d'éclairage automatique intégrée ActiLume et boutons (commande et commutation d'éclairage activées par le mouvement et en fonction de la lumière du jour, actionnées manuellement via des boutons dans la tringlerie)
 - Avec double bouton intégré dans la tringlerie (fonctionnement manuel, gradation et commutation séparées de la lumière directe et indirecte)
- Boîtier et tiges de luminaire: Aluminium; pied en acier, tout peint en blanc (similaire à RAL 9003)
- Avec équipement DALI réglable (sans scintillement)
- Avec cordon d'alimentation et prise de courant de sécurité suisse

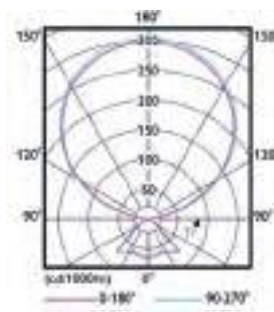

Avantages

- Un luminaire peut éclairer à la fois un poste de travail simple et double conformément aux normes
- Jusqu'à 63% d'économies d'énergie par rapport aux luminaires traditionnels
- Excellente qualité de lumière - très bon rendu des couleurs et contrôle de l'éblouissement compatible avec l'écran: conforme à EN12464-1 ($L65 < 3000 \text{ cd} / \text{m}^2$ et $UGR_R 16$)
- Le design élégant s'intègre parfaitement dans chaque bureau
- Fonctionnement convivial: à la fois automatiquement et manuellement

Applications

- Bureaux et salles de réunion



Version SW - bouton pour la régulation séparée de l'intensité lumineuse du composant direct et indirect



Version ACL - bouton pour la régulation conjointe de l'intensité lumineuse du composant direct et indirect



Socle standard de tous les lampadaires SmartBalance



En option vernis gris argenté ou noir, également avec pied en U



Instructions de montage avec dimensions et poids

Technische Daten



Désignation produit	Remplacement pour KLL ¹	lm ²	W ³	lm/W ⁴	h ⁵ (L85)	K ⁶	UGR _R	Vari-able ⁸	L x l x H mm	N° de commande EOC	ELDAS N°
Lampadaires SmartBalance avec prise suisse (CCH)											
Distribution directe-indirecte (16% -84%), avec optique microlentille OLC, avec bouton pour la régulation séparée de l'intensité lumineuse et la commutation de la lumière directe et indirecte (SW)											
FS484F LED120S/930 PSD-T SW CCH WH P		12.000	95	126	50.000	3.000	13	DALI	700 x 250 x 2.000	974 732 00	941500541
FS484F LED125S/940 PSD-T SW CCH WH P	Jusqu'à 4 x 55 W ²	12.500	95	132	50.000	4.000	13	DALI	700 x 250 x 2.000	974 770 00	941500561
Distribution directe-indirecte (16% -84%), avec optique microlentille OLC, avec système de régulation intégré ActiLume (ACL) et bouton pour la régulation manuelle de l'intensité lumineuse et la commutation (lumière directe et indirecte conjointement)											
FS484F LED120S/930 PSD-T ACL CCH WH P		12.000	96	125	50.000	3.000	13	DALI	700 x 250 x 2.000	974 756 00	941500551
FS484F LED125S/940 PSD-T ACL CCH WH P	Jusqu'à 4 x 55 W ²	12.500	96	130	50.000	4.000	13	DALI	700 x 250 x 2.000	974 794 00	941500571

Sur option, sur demande:

- Lampadaires SmartBalance en gris argenté (similaire à RAL7040) ou vernis noir (similaires à RAL 9004) et avec pied en U.

- Également disponible avec la mise en réseau radio de confort SpaceWise (SWZ) - commande et commutation de l'éclairage activées par le mouvement et en fonction de la lumière du jour, actionnées manuellement via un bouton dans la rampe, en réseau radio)



Best

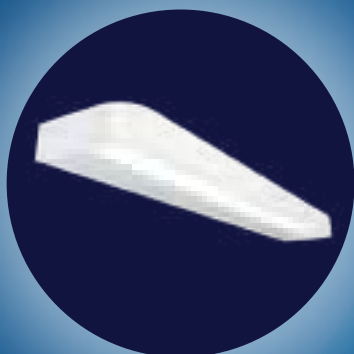

SmartBalance Applique LED

Design élégant et lumière directionnelle puissante

- Luminaire murale minimaliste
- Avec optique satinée haute performance, pour une lumière confortable
- Avec diffusion lumineuse asymétrique directe-indirecte ou indirecte,
- Ultra-puissant: jusqu'à 5'200 lm
- Jusqu'à 121 lm/W
- pour un éclairage optimal des couloirs et des escaliers, convient également aux chambres des patients
- Garantie 5 ans

Better

CoreLine Appliques et plafonniers LED

Luminaire anti-vandalisme pour l'intérieur et l'extérieur

- Deux formes Rondes de diamètres 350 mm et 480 mm
- Packs lumineux puissants, jusqu'à 3.400 lm pour de nombreuses applications
- Couvercle opale avec partie indirecte pour éclairer les murs ou le plafond
- Jusqu'à 100 lm/W
- Montage simple et rapide grâce au raccord rapide, avec possibilité de câblage complémentaire
- En option, disponible avec un détecteur de mouvement haute fréquence intégré et invisible, commutable ou dimmable
- Garantie 5 ans



Good



Ledinaire Appliques et plafonniers

Une lumière sur toute la surface, peu onéreuse - Un pack complet

- Deux formes Rondes de diamètres 285 mm et 345 mm
- Couvercle opale, éclairage global pour une lumière homogène
- Montage facile, avec possibilité de câblage complémentaire
- Jusqu'à 92 lm/W
- En option, disponible avec un détecteur de mouvement haute fréquence intégré et invisible
- Garantie 3 ans

Applique SmartBalance



Description produit

- Applique murale LED élégante et fine
- Deux modèles: à faisceau direct-indirect, et à faisceau uniquement indirect
- Diffusion asymétrique de la lumière dans la pièce, pour un éclairage optimal des couloirs et des escaliers
- Ultra-puissant: jusqu'à 124 lm/W
- Ultra-puissant: jusqu'à 5'200 lm
- Boîtier en tôle d'acier, verni blanc ou gris argenté
- Avec équipement DALI réglable (adapté à la tension CC)
- Avec borne de connexion enfichable, convient pour un câblage supplémentaire

Avantages

- Optique assainie pour la part de lumière directe: Grand confort d'éclairage
- Rayonnement lumineux indirect et asymétrique optimal vers l'intérieur de la pièce
- Jusqu'à 67 % d'économies d'énergie par rapport aux luminaires traditionnels

Applications

- Couloirs, escaliers, convient également pour les chambres des patients

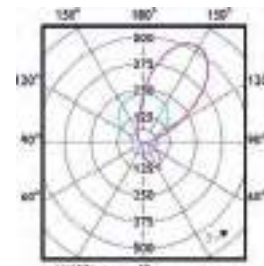

WL484W, direct-indirect

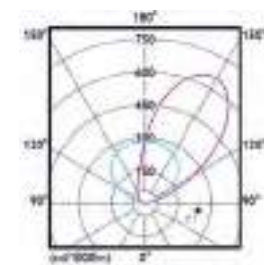

WL484W, indirect



Applique murale SmartBalance, faisceau direct-indirect, vernis blanc



Applique murale SmartBalance, faisceau direct-indirect, vernis gris argenté



Applique murale SmartBalance, faisceau direct, vernis blanc



Instructions de montage avec dimensions et poids

Données techniques



Désignation produit	Remplacement pour PL ¹	lm ²	W ³	lm/W ⁴	h ⁵ (L80)	K ⁶	CT ⁷	Vari-able ⁸	L x l x H mm	N° de commande EOC	ELDAS N°
Faisceau direct-indirect (20 %-80 %), avec équipement DALI ajustable (PSD), lumière directe et indirecte, commutable et dimmable séparément (SW)											
WL484W LED40S/830 PSD D/I SW WH	Jusqu'à 2 x 36 W	4.000	34,5	116	50.000	3.000	-	DALI	900 x 152 x 52	074 456 00	-
WL484W LED40S/840 PSD D/I SW WH		4.000	33	121	50.000	4.000	-	DALI	900 x 152 x 52	074 418 00	-
Faisceau direct-indirect (15 %-85 %), avec équipement DALI ajustable (PSD), lumière directe et indirecte, commutable et dimmable séparément (SW)											
WL484W LED52S/830 PSD D/I SW WH	Jusqu'à 2 x 55 W	5.200	45	116	50.000	3.000	-	DALI	900 x 152 x 52	840 914 00	-
WL484W LED52S/830 PSD D/I SW SI		5.200	45	116	50.000	3.000	-	DALI	900 x 152 x 52	074 432 00	-
Faisceau indirect, avec équipement DALI ajustable (PSD)											
WL484W LED44S/830 PSD IND WH	Jusqu'à 2 x 40 W	4.400	37	119	50.000	3.000	-	DALI	900 x 152 x 52	074 463 00	-
WL484W LED46S/840 PSD IND WH		4.600	37	124	50.000	4.000	-	DALI	900 x 152 x 52	074 425 00	-

CoreLine LED Applique et plafonnier



Description produit

- Luminaire murale et plafonnier à LED, compacte, Ronde et anti-vandalisme, avec couvercle opale et protection IP64/IP65 accrue
- Deux diamètres de boîtier avec trois paquets de courant lumineux: Ø 350 mm (1.200 / 2.000 lm) et Ø 480 mm (3.400 lm)
- Ultra-puissant: jusqu'à 100 lm/W
- Boîtier et couvercle en polycarbonate
- Avec équipement DALI commutable ou contrôlable (l'équipement DALI convient à la tension CC)
- En option avec détecteur de mouvement HF intégré, commutable (PSU MDU) ou dimmable (PSR MDU) pour des économies d'énergie supplémentaires et
- Avec borne de connexion enfichable, convient pour un câblage supplémentaire

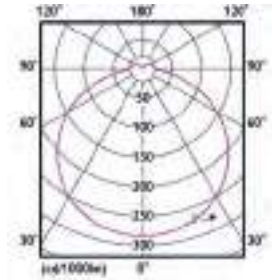

Avantages

- Lumière homogène et confortable avec éclaircissement du plafond et des murs
- Jusqu'à 76 % d'économies d'énergie par rapport aux luminaires traditionnels
- Installation rapide et facile sur les plafonds et les murs;
- Peut être utilisé dans des zones nécessitant une classe de protection accrue, y compris à l'extérieur

Applications

- Couloirs, escaliers, toilettes, pièces annexes, passages, halls d'entrée, éclairage des avant-toits

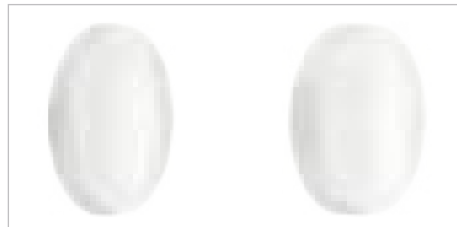

Luminaires avec Ø = 350 mm. Forme très plate (WL130V) et forme plate (WL131V) avec 1.200 lm et 2.000 lm.



Luminaires avec Ø = 480 mm. Forme plate (WL131V) avec 3.400 lm.



WL130V Instructions de montage avec dimensions et poids



WL131V Instructions de montage avec dimensions et poids

Données techniques

Désignation produit	Remplacement pour KLL ¹	lm ²	W ³	lm/W ⁴	h ⁵ (L70)	K ⁶	CT ⁷	Variable ⁸	Ø x H mm	N° de commande EOC	ELDAS N°	IP65 (Montage mural)		IP64 (Montage plafonnier)		IK08	CE	E
												□	▽	□	▽			
Rond, Ø = 350 mm, commutable (PSU), boîtier de couleur blanche (WH)																		
WL130V LED12S/840 PSU WH	2 x 18 W	1.200	12	100	50.000	4.000	3 pôles	-	350 x 70	387 792 99	941200761							
WL130V LED12S/830 PSU WH		1.200	12	100	50.000	3.000	3 pôles	-	350 x 70	387 785 99	941200751							
WL130V LED20S/840 PSU WH	2 x 26 W	2.000	22	91	50.000	4.000	3 pôles	-	350 x 70	387 815 99	941200801							
WL130V LED20S/830 PSU WH		2.000	22	91	50.000	3.000	3 pôles	-	350 x 70	387 808 99	941200781							
Rond, Ø = 350 mm, avec équipement DALI réglable, convient à la tension continue (PSED), boîtier de couleur blanche (WH)																		
WL131V LED12S/840 PSED WH	2 x 18 W	1.200	13	92	50.000	4.000	5 pôles	DALI	350 x 95	387 938 99	941200831							
WL131V LED12S/830 PSED WH		1.200	13	92	50.000	3.000	5 pôles	DALI	350 x 95	387 921 99	941200811							
WL131V LED20S/840 PSED WH	2 x 26 W	2.000	23	87	50.000	4.000	5 pôles	DALI	350 x 95	387 952 99	941200921							
WL131V LED20S/830 PSED WH		2.000	23	87	50.000	3.000	5 pôles	DALI	350 x 95	387 945 99	941200851							
Rond, Ø = 350 mm, commutable (PSU), avec détecteur de mouvement HF intégré, boîtier de couleur blanche (WH)																		
WL130V LED20S/840 PSU MDU WH	2 x 26 W	2.000	23	87	50.000	4.000	3 pôles	-	350 x 70	387 839 99	941200791							
WL130V LED20S/830 PSU MDU WH		2.000	23	87	50.000	3.000	3 pôles	-	350 x 70	387 822 99	941200771							
Rond, Ø = 350 mm, régulation possible 1-10 V (PSR), avec détecteur de mouvement HF intégré, boîtier de couleur blanche (WH)																		
WL131V LED12S/840 PSR MDU WH	2 x 18 W	1.200	15	80	50.000	4.000	5 pôles	1-10 V	350 x 95	387 877 99	941200841							
WL131V LED12S/830 PSR MDU WH		1.200	15	80	50.000	3.000	5 pôles	1-10 V	350 x 95	387 860 99	941200821							
WL131V LED20S/840 PSR MDU WH	2 x 26 W	2.000	25	80	50.000	4.000	5 pôles	1-10 V	350 x 95	387 891 99	941200871							
WL131V LED20S/830 PSR MDU WH		2.000	25	80	50.000	3.000	5 pôles	1-10 V	350 x 95	387 884 99	941200861							
Rond, Ø = 350 mm, avec équipement DALI réglable, convient à la tension continue (PSED), avec pile d'éclairage de secours, boîtier de couleur blanche (WH), également en LF/830																		
WL131V LED12S/840 PSED EL3 WH	2 x 18 W	1.200	12	100	50.000	4.000	5 pôles	DALI	350 x 95	402 693 00	941200981							
WL131V LED20S/840 PSED EL3 WH	2 x 26 W	2.000	22	91	50.000	4.000	5 pôles	DALI	350 x 95	402 716 00	941201011							
Rond, Ø = 480 mm, commutable (PSU), boîtier de couleur blanche (WH)																		
WL131V LED34S/840 PSU WH	2 x 36 W	3.400	36	94	50.000	4.000	3 pôles	-	480 x 95	387 853 99	941200911							
WL131V LED34S/830 PSU WH		3.400	36	94	50.000	3.000	3 pôles	-	480 x 95	387 846 99	941200891							
Rond, Ø = 480 mm, avec équipement DALI réglable, convient à la tension continue (PSED), boîtier de couleur blanche (WH)																		
WL131V LED34S/840 PSED WH	2 x 36 W	3.400	36	94	50.000	4.000	5 pôles	DALI	480 x 95	402 730 00	941201051							
WL131V LED34S/830 PSED WH		3.400	36	94	50.000	3.000	5 pôles	DALI	480 x 95	402 723 00	941201031							
Rond, Ø = 480 mm, régulation possible 1-10 V (PSR), avec détecteur de mouvement HF intégré, boîtier de couleur blanche (WH)																		
WL131V LED34S/840 PSR MDU WH	2 x 36 W	3.400	38	89	50.000	4.000	5 pôles	1-10 V	480 x 95	387 914 99	941200901							
WL131V LED34S/830 PSR MDU WH		3.400	38	89	50.000	3.000	5 pôles	1-10 V	480 x 95	387 907 99	941200881							
Rond, Ø = 480 mm, avec équipement DALI réglable, convient à la tension continue (PSED), avec pile d'éclairage de secours, boîtier de couleur blanche (WH), également en LF/830																		
WL131V LED34S/840 PSED EL3 WH	2 x 36 W	3.400	36	94	50.000	4.000	5 pôles	DALI	480 x 95	402 754 00	941201041							

Ledinaire Applique et plafonnier



Description produit

- Luminaire murale et plafonniers à LED, plate et Ronde, compacte, anti-vandalisme, avec couvercle opale et protection IP44 accrue
- Deux tailles: Diamètre 285 et 345 mm
- Très performante: jusqu'à 92 lm / W
- Boîtier en plastique blanc, couvercle: PMMA
- Avec équipement commutable
- Avec borne de connexion enfichable, convient pour un câblage supplémentaire
- En option, avec détecteur de mouvement HF intégré, commutable (PSU MDU) pour des économies d'énergie supplémentaires, et un plus grand confort.

Avantages

- Qualité de produit robuste, professionnelle, très grande fiabilité
- Conception moderne et sobre
- Lumière homogène et confortable avec éclaircissement du plafond et des murs
- Jusqu'à 76 % d'économies d'énergie par rapport aux luminaires traditionnels
- Montage simple et rapide

Applications

- Couloirs, escaliers et pièces annexes



Luminaires avec
Ø = 285 mm.
(1.100 lm)



Luminaires avec
Ø = 345 mm.
(1.700 lm)



Instructions de montage
avec dimensions et poids

Données techniques

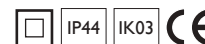

Désignation produit	Remplacement pour KLL ¹	lm ²	W ³	lm/W ⁴	h ⁵ (L80)	K ⁶	CT ⁷	Vari-able ⁸	Ø x H mm	N° de commande EOC	ELDAS N°
Rond, Ø = 285 mm, commutable (PSU), boîtier de couleur blanche (WH)											
WLO60V LED11S/830 PSU II WH	2 x 18 W	1.100	12	92	35.000	3.000	3 pôles	–	285 x 88	339 092 99	941201061
WLO60V LED11S/840 PSU II WH		1.100	12	92	35.000	4.000	3 pôles	–	285 x 88	339 108 99	941201071
Rond, Ø = 345 mm, commutable (PSU), boîtier de couleur blanche (WH)											
WLO60V LED17S/830 PSU II WH	2 x 26 W	1.700	18,5	92	35.000	3.000	3 pôles	–	345 x 97	339 115 99	941201081
WLO60V LED17S/840 PSU II WH		1.700	18,5	92	35.000	4.000	3 pôles	–	345 x 97	339 122 99	941201091
Rond, Ø = 345 mm, commutable (PSU), avec détecteur de mouvement HF intégré, boîtier de couleur blanche (WH)											
WLO60V LED17S/830 PSU MDU II WH	2 x 26 W	1.700	19,5	87	35.000	3.000	3 pôles	–	345 x 97	339 139 99	941201101
WLO60V LED17S/840 PSU MDU II WH		1.700	19,5	87	35.000	4.000	3 pôles	–	345 x 97	339 146 99	941201111



Better

CoreLine LED Réglotte Facile et rapide à installer

- Durée de vie utile moyenne (L70): 50.000 heures
- Jusqu'à 139 Lumen par Watt
- 1:1: Remplacement pour 600 mm/1.200 mm/1.500 mm et 1.800 mm barres lumineuses
- Montage facile
- Câblage traversant possible en raccordant les luminaires
- Possible de procéder à une suspension
- Garantie 5 ans



Good

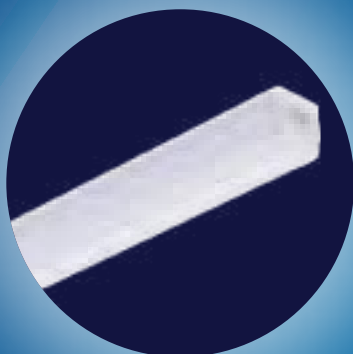

Réglette Ledinaire Barre lumineuse peu onéreuse disponible en de multiples longueurs

- Durée de vie utile moyenne (L70): 35.000 heures
- Jusqu'à 100 Lumen par Watt
- Montage facile
- Câblage traversant possible par raccordement
- Garantie 3 ans



CoreLine LED Réglette



interact ready.

Infos complémentaires disponibles sur:
philips.ch/interact-ready

Description produit

- Barre lumineuse LED pour montage mural et plafonnier
- Boîtier de luminaire en tôle d'acier peinte en blanc; couvercle opale en polycarbonate avec une image lumineuse homogène
- Avec dispositifs de commande commutables (PSU) et contrôlables DALI (PSD), InteractReady (IA1) et avec batterie d'éclairage de secours intégrée (ELB3)
- Avec borne de connexion enfichable et préparé pour le câblage traversant
- Avec kit de suspension en option pour montage suspendu

Avantages

- Installation très simple et rapide avec alimentation centrale par le haut et par l'avant
- Peut être utilisé comme un seul luminaire ou comme une rangée de lumières
- Les luminaires peuvent être parfaitement alignés à l'aide de connecteurs rapides

Applications

- Chambres annexes, couloirs, cantines, éclairage des voûtes

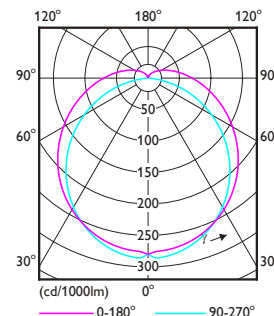

La partie arrière est séparée de la partie avant, pour un assemblage facile



Une connexion transparente avec des connecteurs rapides permet une bande lumineuse continue.



Suspension à fil (1 m) comme Accessoires disponibles: BN126Z SC (EOC: 365 749 99)



Instructions de montage (PSU) avec dimensions et poids



Instructions de montage (PSD et ELB3) avec dimensions et poids

Données techniques

Désignation produit	Remplacement pour T8 ¹	lm ²	W ³	lm/W ⁴	h ⁵ (L70)	K ⁶	CT ⁷	Vari-able ⁸	L x l x H mm	N° de commande EOC	ELDAS N°
Barre lumineuse avec équipement commutable (PSU), longueur: 600 mm											
BN126C LED20S/830 PSU TW1 L600	2 x 18 W	2.000	17	118	50.000	3.000	oui	non	600 x 65 x 65	363 455 99	941000561
BN126C LED22S/840 PSU TW1 L600		2.200	17	129	50.000	4.000	oui	non	600 x 65 x 65	363 448 99	941000551
Barre lumineuse avec équipement commutable (PSU), longueur: 1.135 mm											
BN126C LED23S/830 PSU TW1 L1200	1 x 36 W	2.300	18	128	50.000	3.000	oui	non	1.135 x 65 x 65	363 479 99	941000581
BN126C LED25S/840 PSU TW1 L1200		2.500	18	139	50.000	4.000	oui	non	1.135 x 65 x 65	363 462 99	941000571
BN126C LED38S/830 PSU TW1 L1200	1/2 x 36 W	3.800	31	123	50.000	3.000	oui	non	1.135 x 65 x 65	363 493 99	941000601
BN126C LED41S/840 PSU TW1 L1200		4.100	31	132	50.000	4.000	oui	non	1.135 x 65 x 65	363 486 99	941000591
BN126C LED60S/830 PSU TW1 L1200	2 x 36 W	6.000	49	122	50.000	3.000	oui	non	1.135 x 65 x 65	363 516 99	941000621
BN126C LED64S/840 PSU TW1 L1200		6.400	49	131	50.000	4.000	oui	non	1.135 x 65 x 65	363 509 99	941000611
Barre lumineuse avec équipement commutable (PSU), longueur: 1.450 mm											
BN126C LED32S/830 PSU TW1 L1500	1 x 58 W	3.200	25,5	125	50.000	3.000	oui	non	1.450 x 65 x 65	363 530 99	941000641
BN126C LED35S/840 PSU TW1 L1500		3.500	25,5	137	50.000	4.000	oui	non	1.450 x 65 x 65	363 523 99	941000631
BN126C LED48S/830 PSU TW1 L1500	1/2 x 58 W	4.800	40	120	50.000	3.000	oui	non	1.450 x 65 x 65	363 554 99	941000661
BN126C LED52S/840 PSU TW1 L1500		5.200	40	130	50.000	4.000	oui	non	1.450 x 65 x 65	363 547 99	941000651
BN126C LED74S/830 PSU TW1 L1500	2 x 58 W	7.400	59	125	50.000	3.000	oui	non	1.450 x 65 x 65	363 578 99	941000681
BN126C LED80S/840 PSU TW1 L1500		8.000	59	136	50.000	4.000	oui	non	1.450 x 65 x 65	363 561 99	941000671
Barre lumineuse avec équipement commutable (PSU), longueur: 1.750 mm											
BN126C LED60S/830 PSU TW1 L1800	-	6.000	49	122	50.000	3.000	oui	non	1.750 x 65 x 65	363 592 99	941000701
BN126C LED64S/840 PSU TW1 L1800		6.400	49	131	50.000	4.000	oui	non	1.750 x 65 x 65	363 585 99	941000691
BN126C LED94S/830 PSU TW1 L1800		9.400	75	125	50.000	3.000	oui	non	1.750 x 65 x 65	363 615 99	941000721
BN126C LED100S/840 PSU TW1 L1800		10.000	75	133	50.000	4.000	oui	non	1.750 x 65 x 65	363 608 99	941000711
Barre lumineuse avec équipement réglable DALI (PSD), longueur: 1.135 mm et 1.450 mm											
BN126C LED41S/840 PSD L1200	1/2 x 36 W	4.100	33	124	50.000	4.000	oui	oui	1.135 x 65 x 65	365 510 99	941000731
BN126C LED52S/840 PSD L1500	1/2 x 58 W	5.200	41	127	50.000	4.000	oui	oui	1.450 x 65 x 65	365 527 99	941000741
Barre lumineuse avec équipement commutable (PSU), batterie pour lumière de secours pour 3 heures (ELB3), longueur: 1.135 mm et 1.450 mm											
BN126C LED41S/840 PSU ELB3 TW1 L1200	1/2 x 36 W	4.100	34	121	50.000	4.000	oui	non	1.135 x 65 x 65	968 182 00	941000761
BN126C LED52S/840 PSU ELB3 TW1 L1500	1/2 x 58 W	5.300	43	121	50.000	4.000	oui	non	1.450 x 65 x 65	968 205 00	941000771



CoreLine LED Réglette

Données techniques

Désignation produit	Remplacement pour T8 ¹	lm ²	W ³	lm/W ⁴	h ⁵ (L70)	K ⁶	CT ⁷	Vari-able ⁸	L x l x H mm	N° de commande EOC	ELDAS N°	IP20		IK02		Min. -20°C		Max. 35°C		CE		EAC												
Barre lumineuse, Interact Ready (IA1), longueur: 1.134 mm et 1.416 mm																																		
BN124C LED41S/840 IA1 TW1 L1200	Interact ready 1/2 x 36 W	4.100	36	114	50.000	4.000	oui	Sans fil	1.134 x 64 x 82	337 333 99	941100141																							
BN124C LED53S/840 IA1 TW1 L1500	Interact ready 1/2 x 58 W	5.300	44	120	50.000	4.000	oui	Sans fil	1.416 x 64 x 82	337 340 99	941100161																							
Accessoires																																		
BN126Z SC	Kit de suspension à corde, sans outil, hauteur réglable: longueur max. de suspension 1 m									365 749 99	-																							

Réglette Ledinaire



Description produit

- Barre lumineuse étroite à LED
- Durée de vie utile moyenne (L70): 35.000 heures
- Couvercle opale en polycarbonate
- Garantie 3 ans

Avantages

- Disponible en cinq longueurs: 300, 600, 900, 1.200 et 1.500 mm
- Couvercle opale, en polycarbonate, pour une lumière homogène
- Pas de LED apparentes
- Câblage traversant possible par raccordement

Applications

- Chambres annexes, couloirs, cantines, éclairage des voûtes



Instructions de montage avec dimensions et poids

Données techniques

Désignation produit	Remplacement pour T8/T5 ¹	lm ²	W ³	lm/W ⁴	h ⁵ (L70)	K ⁶	CT ⁷	Vari-able ⁸	L x l x H mm	N° de commande EOC	ELDAS N°	IP20		IK02		Min. -20°C		Max. 35°C		CE													
Commutable																																	
BN013C LED5S/840 L300	1 x 8 W	500	5	100	35.000	4.000	oui	-	300 x 30 x 37	349 527 99	941100011																						
BN013C LED5S/830 L300		475	5	95	35.000	3.000	oui	-	300 x 30 x 37	349 534 99	941100001																						
BN013C LED10S/840 L600	1 x 18 W	1.000	10	100	35.000	4.000	oui	-	600 x 30 x 37	349 541 99	941100031																						
BN013C LED10S/830 L600		940	10	94	35.000	3.000	oui	-	600 x 30 x 37	349 558 99	941100021																						
BN013C LED15S/840 L900	1 x 30 W	1.500	15	100	35.000	4.000	oui	-	900 x 30 x 37	349 565 99	941100051																						
BN013C LED14S/830 L900		1.410	15	94	35.000	3.000	oui	-	900 x 30 x 37	349 572 99	941100041																						
BN013C LED20S/840 L1200	1 x 36 W	2.000	20	100	35.000	4.000	oui	-	1.200 x 30 x 37	349 589 99	941100071																						
BN013C LED19S/830 L1200		1.880	20	94	35.000	3.000	oui	-	1.200 x 30 x 37	349 596 99	941100061																						
BN013C LED25S/840 L1500	1 x 35 W TL-5	2.500	24	104	35.000	4.000	oui	-	1.500 x 30 x 37	349 602 99	941100091																						
BN013C LED24S/830 L1500		2.350	24	98	35.000	3.000	oui	-	1.500 x 30 x 37	349 619 99	941100081																						



Best



Suspension GreenSpace PerfectFit

Convient pour toutes les découpes de plafond, grâce à la technique d'impression en 3 D

- Jusqu'à 131 Lumen par Watt
- Durée de vie utile moyenne (L80): 50.000 heures
- Commutable ou réglable DALI
- Version adaptée aux postes de travail équipés d'écrans
- Adaptées à la tension continue
- Garantie 5 ans

CoreLine Downlight

Facile et rapide à installer

- Jusqu'à 115 Lumen par Watt
- Durée de vie utile moyenne (L70): 50.000 heures
- Commutable ou réglable DALI
- Équipement intégré
- Montage simple et rapide grâce au raccord rapide
- Garantie 5 ans

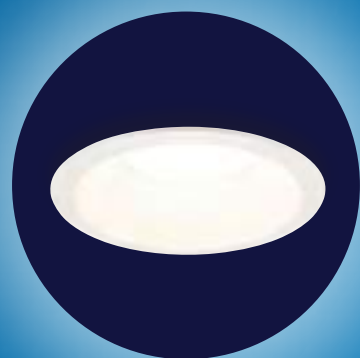

Better

Good



Ledinaire Downlight

Le changement peu onéreux pour passer aux LED

- Jusqu'à 100 Lumen par Watt
- Durée de vie utile moyenne (L80): 35.000 heures
- Commutable
- Équipement intégré
- Garantie 3 ans

Ledinaire Downlight 3 teintes de lumière commutables en un appareil

- Choisir pour la luminaire du blanc chaud, du blanc neutre ou du blanc froid
- Jusqu'à 100 Lumen par Watt
- Durée de vie utile moyenne (L70): 35.000 heures
- Équipement intégré
- Garantie 3 ans

Suspension GreenSpace PerfectFit



Disponible avec un anneau blanc, gris et noir

Description produit

- Convient à toutes les découpes plafonnères entre 150 et 280 mm. Dimensions par pas de 5 mm.
- Équipement externe, commutable ou réglable DALI
- Avec réflecteur ultra-brillant
- Versions disponibles pour les postes de travail équipés d'écrans UGR19
- En blanc chaud (3.000 K) et blanc neutre (4.000 K)
- Garantie 5 ans

Avantages

- Installation plus rapide - parfaite précision d'ajustage - pas besoin de bague d'adaptation
- Style très esthétique et pas besoin de bague d'adaptation, différences de couleur au plafond
- Jusqu'à 65 % d'économies d'énergie par rapport aux luminaires conventionnels
- Également disponible en version adaptée aux postes de travail équipés d'écrans
- Convient pour un câblage traversant
- Adaptées à la tension continue
- Certifié DN460/470 ENEC

Applications

- Couloirs et surfaces de déplacement, escaliers
- Salles d'attente, halls d'entrée, commerce de détail
- Sanitaires
- Bureaux

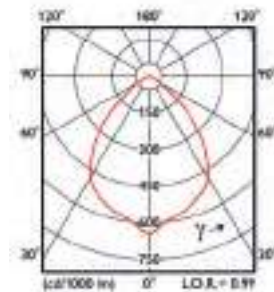

Instructions de montage avec dimensions et poids

Données techniques



Désignation produit	Remplacement pour KLL ¹	lm ²	W ³	lm/W ⁴	h ⁵ (L80)	K ⁶	Vari-able ⁸	Ø mm	Ø x H mm	N ^o de commande EOC	ELDAS N ^o
Commutable, 3.000 K											
DN460B LED11S/830 PSU-E C WH P	2 x 18 W	1.100	9,8	112	50.000	3.000	–	150	166 x 77	793 197 00	941401501
DN470B LED20S/830 PSU-E C WH P	2 x 26 W	2.100	16,8	125	50.000	3.000	–	200	216 x 94	793 272 00	941401601
Commutable, 4.000 K											
DN460B LED11S/840 PSU-E C WH P	2 x 18 W	1.125	9,8	115	50.000	4.000	–	150-154	166 x 77	793 203 00	941401511
TC TT155 11S/840 PSU-E WH		1.125	9,8	115	50.000	4.000	–	155-159	175 x 77	563 971 00	941404441
TC TT160 11S/840 PSU-E WH		1.125	9,8	115	50.000	4.000	–	160-164	180 x 77	563 988 00	941404431
TC TT165 11S/840 PSU-E WH		1.125	9,8	115	50.000	4.000	–	165-169	185 x 77	563 995 00	941404421
TC TT170 11S/840 PSU-E WH		1.125	9,8	115	50.000	4.000	–	170-174	190 x 77	564 008 00	941404411
TC TT175 11S/840 PSU-E WH		1.125	9,8	115	50.000	4.000	–	175-179	195 x 77	959 982 00	941404401
TC TT180 11S/840 PSU-E WH		1.125	9,8	115	50.000	4.000	–	180-184	200 x 77	564 015 00	941404391
TC TT185 11S/840 PSU-E WH		1.125	9,8	115	50.000	4.000	–	185-189	205 x 77	564 022 00	941404381
TC TT190 11S/840 PSU-E WH		1.125	9,8	115	50.000	4.000	–	190-194	210 x 77	564 039 00	941404371
TC TT195 11S/840 PSU-E WH		1.125	9,8	115	50.000	4.000	–	195-199	215 x 77	564 046 00	941404361
DN470B LED20S/840 PSU-E C WH P	2 x 26 W	2.200	16,8	131	50.000	4.000	–	200-204	216 x 94	793 289 00	941401611
TC TT205 20S/840 PSU-E WH		2.200	16,8	131	50.000	4.000	–	205-209	225 x 94	564 053 00	941404351
TC TT210 20S/840 PSU-E WH		2.200	16,8	131	50.000	4.000	–	210-214	230 x 94	564 060 00	941404341
TC TT215 20S/840 PSU-E WH		2.200	16,8	131	50.000	4.000	–	215-219	235 x 94	564 077 00	941404331
TC TT220 20S/840 PSU-E WH		2.200	16,8	131	50.000	4.000	–	220-224	240 x 94	564 084 00	941404321
TC TT225 20S/840 PSU-E WH		2.200	16,8	131	50.000	4.000	–	225-229	245 x 94	564 091 00	941404311
TC TT230 20S/840 PSU-E WH		2.200	16,8	131	50.000	4.000	–	230-234	250 x 94	564 107 00	941404301
TC TT235 20S/840 PSU-E WH		2.200	16,8	131	50.000	4.000	–	235-239	255 x 94	564 114 00	941404291
TC TT240 20S/840 PSU-E WH		2.200	16,8	131	50.000	4.000	–	240-244	260 x 94	564 121 00	941404281
TC TT245 20S/840 PSU-E WH		2.200	16,8	131	50.000	4.000	–	245-249	265 x 94	564 138 00	941404271
TC TT250 30S/840 PSU-E WR WH	3 x 26 W / 2 x 32 W	2.950	23,5	118	50.000	3.000	–	250-254	270 x 94	564 145 00	941402251
TC TT255 30S/840 PSU-E WR WH		2.950	23,5	118	50.000	3.000	–	255-259	275 x 94	564 152 00	941402241
TC TT260 30S/840 PSU-E WR WH		2.950	23,5	118	50.000	3.000	–	260-264	280 x 94	564 169 00	941402231
TC TT265 30S/840 PSU-E WR WH		2.950	23,5	118	50.000	3.000	–	265-269	285 x 94	564 176 00	941402221
TC TT270 30S/840 PSU-E WR WH		2.950	23,5	118	50.000	3.000	–	270-274	290 x 94	564 183 00	941402211
TC TT275 30S/840 PSU-E WR WH		2.950	23,5	118	50.000	3.000	–	275-279	295 x 94	564 190 00	941402201
TC TT280 30S/840 PSU-E WR WH		2.950	23,5	118	50.000	3.000	–	280-284	300 x 94	564 206 00	941402191

Suspension GreenSpace PerfectFit



À partir de découpe plafonnrière 250 mm avec réflecteur blanc



Anneau anti-éblouissement pour équipements compatibles avec poste de travail avec écran Version avec UGR19



Pour équipements compatibles avec poste de travail avec écran Version (UGR19 / avec anneau anti-éblouissement)



En option avec capot clair (PCC) pour type de protection IP54



En option avec capot (PCO) pour type de protection IP54

Données techniques

Désignation produit	Remplacement pour KLL ¹	lm ²	W ³	lm/W ⁴	h ⁵ (L80)	K ⁶	Vari-able ⁸	Ø mm	Ø x H mm	N° de commande EOC	ELDAS N°
Commutable, UGR_R 19 (OC)											
DN461B LED11S/830 PSU-E C WH P	2 x 18 W	1.050	9,8	107	50.000	3.000	–	150	166 x 77	793 234 00	941401541
DN461B LED11S/840 PSU-E C WH P		1.100	9,8	112	50.000	4.000	–	150	166 x 77	793 241 00	941401551
DN471B LED20S/830 PSU-E C WH P	2 x 26 W	2.025	16,8	121	50.000	3.000	–	200	216 x 94	793 319 00	941401641
DN471B LED20S/840 PSU-E C WH P		2.100	16,8	125	50.000	4.000	–	200	216 x 94	793 326 00	941401651
Dimmable											
DN460B LED11S/830 PSED-E C WH P	2 x 18 W	1.100	9	122	50.000	3.000	DALI	150	166 x 77	793 210 00	941401521
DN460B LED11S/840 PSED-E C WH P		1.125	9	125	50.000	4.000	DALI	150	166 x 77	793 227 00	941401531
DN470B LED20S/830 PSED-E C WH P	2 x 26 W	2.100	16,8	125	50.000	3.000	DALI	200	216 x 94	793 296 00	941401621
DN470B LED20S/840 PSED-E C WH P		2.200	16,8	131	50.000	4.000	DALI	200	216 x 94	793 302 00	941401631
Dimmable, UGR_R 19 (OC)											
DN461B LED11S/830 PSED-E C WH P	2 x 18 W	1.050	9	117	50.000	3.000	DALI	150	166 x 77	793 258 00	941401561
DN461B LED11S/840 PSED-E C WH P		1.100	9	122	50.000	4.000	DALI	150	166 x 77	793 265 00	941401571
DN471B LED20S/830 PSED-E C WH P	2 x 26 W	2.025	16,8	121	50.000	3.000	DALI	200	216 x 94	793 333 00	941401661
DN471B LED20S/840 PSED-E C WH P		2.100	16,8	125	50.000	4.000	DALI	200	216 x 94	793 340 00	941401671

Sur option, sur demande:

- Flux lumineux: 4.000 lm
- Avec équipement Interact-ready
- Avec batterie pour éclairage de secours
- Avec connecteur Wieland
- Réflecteur en blanc
- Couleur de l'anneau: gris ou noir
- Classe de protection IP54 avec capot en PC
- Avec câble de classe B2Ca
- Downlight à monter au plafond ou sur le rail électrique triphasé

Les luminaires figurant sur la liste ne sont qu'une sélection. Découvrez toutes les tailles, couleurs et options du GreenSpace PerfectFit Downlight sur:

<https://www.tailored.lighting.philips.com/de/TT-Series/default.aspx>

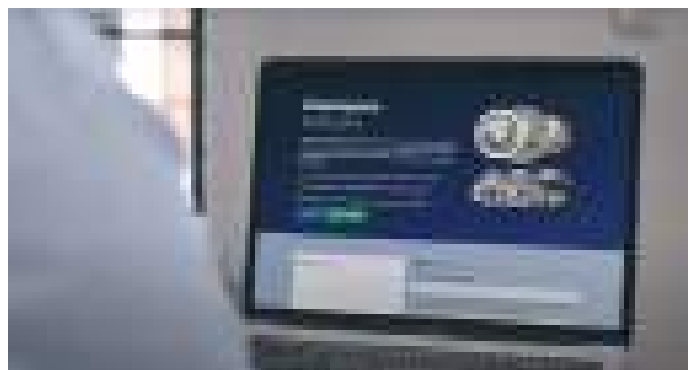

CoreLine Downlight



Description produit

- Boîtier de commande commutable intégré ou équipement de commande externe contrôlable DALI
- S'intègre dans les installations existantes avec les découpes de plafond standard de 150 mm et 200 mm
- Avec réflecteur blanc
- Ouverture de sortie de lumière satinée pour une lumière confortable et uniforme
- En blanc chaud (3.000 K) et blanc neutre (4.000 K)
- Garantie 5 ans

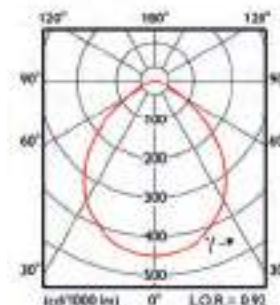

Avantages

- Jusqu'à 63 % d'économies d'énergie par rapport aux luminaires conventionnels
- Montage simple et rapide grâce au raccord rapide et à la possibilité de procéder à un câblage complémentaire
- En option, équipé d'une protection IP54, convient même pour les sanitaires

Applications

- Couloirs et surfaces de déplacement, escaliers
- Salles d'attente, halls d'entrée
- Commerce de détail
- Sanitaires

interact ready.

Infos complémentaires disponibles sur:
philips.ch/interact-ready



Downlight DN140B,
Modèle: Mini



Downlight DN140B,
modèle compact: IP54
avec verre de protection
transparent



Montage simple avec deux
bornes à ressort



Connexion électrique simple via une
borne de raccordement enfichable
intégrée accessible de l'extérieur, adaptée
à un câblage supplémentaire (PI6)



Instructions de montage
avec dimensions et poids

Données techniques

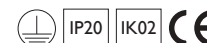

Désignation produit	Remplacement pour KLL ¹	lm ²	W ³	lm/W ⁴	h ⁵ (L70)	K ⁶	CT ⁷	Vari-able ⁸	Ø mm	Ø x H mm	N° de commande EOC	ELDAS N°
Commutable												
DN140B LED10S/830 PSU WR PI6	2 x 18 W	1.100	9,5	116	50.000	3.000	oui	–	150	162 x 97	325 804 00	941400381
DN140B LED10S/840 PSU WR PI6		1.100	9,5	116	50.000	4.000	oui	–	150	162 x 97	325 811 00	941400461
DN140B LED10S/830 PSU WR IP54 PI6		1.100	9,5	116	50.000	3.000	oui	–	150	162 x 100	325 965 00	941400371
DN140B LED10S/840 PSU WR IP54 PI6		1.100	9,5	116	50.000	4.000	oui	–	150	162 x 100	325 972 00	941400451
DN140B LED20S/830 PSU WR PI6	2 x 26 W	2.200	19	116	50.000	3.000	oui	–	200	216 x 105	325 842 00	941400491
DN140B LED20S/840 PSU WR PI6		2.200	19	116	50.000	4.000	oui	–	200	216 x 105	325 859 00	941400531
DN140B LED20S/830 PSU WR IP54 PI6		2.200	19	116	50.000	3.000	oui	–	200	216 x 108	326 009 00	941400481
DN140B LED20S/840 PSU WR IP54 PI6		2.200	19	116	50.000	4.000	oui	–	200	216 x 108	326 016 00	941400521
Réglable DALI												
DN140B LED10S/830 PSED-E WR	2 x 18 W	1.100	11,5	96	50.000	3.000	oui	DALI	150	162 x 97	325 828 00	–
DN140B LED10S/840 PSED-E WR		1.100	11,5	96	50.000	4.000	oui	DALI	150	162 x 97	325 835 00	–
DN140B LED20S/830 PSED-E WR	2 x 26 W	2.200	20,5	107	50.000	3.000	oui	DALI	200	216 x 105	325 866 00	–
DN140B LED20S/840 PSED-E WR		2.200	20,5	107	50.000	4.000	oui	DALI	200	216 x 105	325 873 00	–
Interact Ready												
DN140B LED20S/830 WR IA1	2 x 26 W	2.200	22	100	50.000	3.000	oui	Sans fil	200	216 x 105	326 122 00	941400501
DN140B LED20S/840 WR IA1		2.200	22	100	50.000	4.000	oui	Sans fil	200	216 x 105	326 139 00	941400541

Sur option, sur demande:

- Avec protection IP54, et régulation DALI possible en combinaison

Ledinaire Downlight



Description produit

- Équipement intégré commutable
- S'intègre dans les installations existantes avec les découpes de plafond standard de 150 mm et 200 mm
- Avec réflecteur blanc
- En blanc chaud (3.000 K) et blanc neutre (4.000 K)
- Garantie 3 ans

Avantages

- Changement peu onéreux pour passer aux LED
- Importantes économies d'énergie, de plus de 50 % par rapport aux luminaires conventionnelles
- Installation simple grâce à un équipement intégré

Applications

- Couloirs et surfaces de déplacement, escaliers
- Salles d'attente, halls d'entrée



Montage simple avec deux bornes à ressort



Disponible dans deux dimensions, pour la découpe de plafond standard, de 150 à 200 mm



Instructions de montage avec dimensions et poids

Données techniques

Désignation produit	Remplacement pour KLL ¹	lm ²	W ³	lm/W ⁴	h ⁵ (L70)	K ⁶	Vari-able ⁸	Ø mm	Ø x H mm	N° de commande EOC	ELDAS N°
Commutable											
DNO60B LED8S/830 PSU WH	2 x 18 W	800	9	89	35.000	3.000	–	150	173 x 98	306 629 99	941319011
DNO60B LED8S/840 PSU WH		800	9	89	35.000	4.000	–	150	173 x 98	306 643 99	941319111
DNO60B LED18S/830 PSU WH	2 x 26 W	1.800	18	100	35.000	3.000	–	200	233 x 118	306 612 99	941319211
DNO60B LED18S/840 PSU WH		1.800	18	100	35.000	4.000	–	200	233 x 118	306 636 99	941319311

Ledinaire Downlight à 3 couleurs commutables



Description produit

- 3 tailles standard pour une découpe de plafond de 90, 150 ou 200 mm
- Avec couvercle opale pour une surface lumineuse homogène
- 3 couleurs de lumière (blanc chaud (3000 K), blanc neutre (4300 K), blanc froid (6500 K) dans une luminaire – il suffit de sélectionner à l'arrière de la luminaire
- Boîtier de commande intégré, pour une installation facile
- Garantie 3 ans

Avantages

- Convient pour une utilisation dans des plafonds creux isolés – aucune entretoise supplémentaire n'est requise
- Installation simple grâce à un équipement intégré
- Avec une protection IP54, convient même pour les sanitaires

Applications

- Couloirs et surfaces de déplacement, escaliers
- Salles d'attente, halls d'entrée



Disponible en 3 dimensions, avec un diamètre de 115, 175 et 225 mm, convient pour de nombreuses applications



3 couleurs de lumière au choix à l'arrière

Données techniques

Désignation produit	Remplacement pour KLL ¹	lm ²	W ³	lm/W ⁴	h ⁵ (L70)	K ⁶	Vari-able ⁸	Ø mm	Ø x H mm	N° de commande EOC	ELDAS N°
Commutable											
DNO29B LED8/CCT 8W 220-240V D90 EU	2 x 18 W	900	8,5	106	35.000	3.000/4.300/6.500	non	85-95	115 x 59	660 185 00	941400821
DNO29B LED12/CCT 14W 220-240V D150 EU		2 x 26 W	1.350	14	96	35.000	3.000/4.300/6.500	non	145-155	175 x 60	660 208 00
DNO29B LED20/CCT 24W 220-240V D200 EU	2.300		24	96	35.000	3.000/4.300/6.500	non	195-205	225 x 60	660 222 00	941400841



Better

CoreLine Slim Downlight Remplacement LED ultra-plat pour les downlights conventionnels

- Jusqu'à 100 Lumen par Watt
- Durée de vie utile moyenne (L70): 50.000 heures
- Avec classe de protection IP44
- Ultra-plat avec hauteur de 28 mm dans la pièce
- Commutable, réglable DALI ou Interact Ready
- Nettoyage facile grâce à une surface lisse et fermée
- Garantie 5 ans



Good



Ledinaire Slim Downlight Remplacement LED plat et peu onéreux pour les downlights conventionnels

- Jusqu'à 91 Lumen par Watt
- Durée de vie utile moyenne (L80): 35.000 heures
- Équipement intégré
- Garantie 3 ans

CoreLine Slim Downlight



Description produit

- Trois dimensions avec trois paquets de courant lumineux:
 - Micro avec 650 lm (remplacement 2 x 10 W),
 - Mini avec 1.100 lm (remplacement 2 x 18 W) et
 - Compact avec 2.100 lm (remplacement 2 x 26 W)
- Équipement compris:
 - Version encastrable: équipement électronique externe commutable
 - Version à monter: équipement électronique externe commutable
- En blanc chaud (3.000 K) et blanc neutre (4.000 K)
- Garantie 5 ans

Avantages

- Jusqu'à 69% d'économies d'énergie par rapport aux luminaires conventionnels
- Grâce à sa conception ultra-plate (28 mm), il est particulièrement adapté aux plafonds avec peu d'espace dans la construction du plafond
- Convient également pour le câblage traversant avec un boîtier de connexion supplémentaire
- Convient aux découpes de plafond standard de 68, 150 ou 200 mm
- Nettoyage facile grâce à une surface lisse et fermée
- Avec une protection IP54, convient même pour les sanitaires

Applications

- Couloirs et surfaces de déplacement, escaliers
- Salles d'attente, halls d'entrée
- Commerce de détail
- Sanitaires

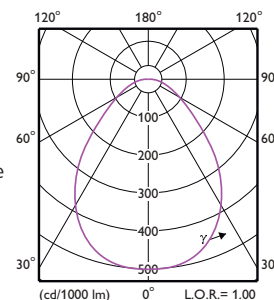

interact ready.

Infos complémentaires disponibles sur:
philips.ch/interact-ready



Instructions de montage (PSD & IA1) avec dimensions et poids



Montage simple grâce aux bornes à ressort. Hauteur de montage faible, seulement 28 mm.



Variantes d'installation 1100 et 2100 lm: avec borne de raccordement enfichable pour un montage facile.



Luminaire d'appoint, adapté au montage au plafond. Avec surface PMMA opale.



Montage simple à l'aide d'un support de fixation. Avec borne de raccordement à vis.



Instructions de montage (PSD & IA1) avec dimensions et poids

Données techniques

Désignation produit	Remplacement pour KLL ¹	lm ²	W ³	lm/W ⁴	h ⁵ (L70)	K ⁶	CT ⁷	Variable ⁸	□	IP44	dans	IP20	la pièce au plafond	IK02	CE
									Ø mm	Ø x H mm	N° de commande EOC	ELDAS N°			
Variante de montage, commutable															
DN145B LED6S/830 PSU II WH	50 W Halogen	650	6,5	100	50.000	3.000	-	-	-	IP44	dans	IP20	la pièce au plafond	IK02	CE
DN145B LED6S/840 PSU II WH		650	6,5	100	50.000	4.000	-	-	-	68-73	85 x 31	339 450 99	941400981		
DN145B LED10S/830 PSU II WH	2 x 18 W	1.100	11	100	50.000	3.000	oui	-	-	IP44	dans	IP20	la pièce au plafond	IK02	CE
DN145B LED10S/840 PSU II WH		1.100	11	100	50.000	4.000	oui	-	-	152-157	166 x 28	339 474 99	941400851		
DN145B LED20S/830 PSU II WH	2 x 26 W	2.100	21	100	50.000	3.000	oui	-	-	IP44	dans	IP20	la pièce au plafond	IK02	CE
DN145B LED20S/840 PSU II WH		2.100	21	100	50.000	4.000	oui	-	-	203-208	217 x 28	339 498 99	941400881		
Variante de montage, réglable DALI															
DN145B LED10S/830 PSD-E II WH	2 x 18 W	1.100	13	85	50.000	3.000	oui	-	-	IP44	dans	IP20	la pièce au plafond	IK02	CE
DN145B LED10S/840 PSD-E II WH		1.100	13	85	50.000	4.000	oui	-	-	152-157	166 x 31	961 008 99	941400941		
DN145B LED20S/830 PSD-E II WH	2 x 26 W	2.100	22,5	93	50.000	3.000	oui	-	-	IP44	dans	IP20	la pièce au plafond	IK02	CE
DN145B LED20S/840 PSD-E II WH		2.100	22,5	93	50.000	4.000	oui	-	-	203-208	217 x 31	961 022 99	941400961		
Variante de montage, commutable															
DN145C LED10S/830 PSU II WH	2 x 18 W	1.100	11	100	50.000	3.000	-	-	-	IP44	dans	IP20	la pièce au plafond	IK02	CE
DN145C LED10S/840 PSU II WH		1.100	11	100	50.000	4.000	-	-	-	De montage	171 x 50	339 511 99	941303951		
DN145C LED20S/830 PSU II WH	2 x 26 W	2.100	21	100	50.000	3.000	-	-	-	IP44	dans	IP20	la pièce au plafond	IK02	CE
DN145C LED20S/840 PSU II WH		2.100	21	100	50.000	4.000	-	-	-	De montage	222 x 50	339 528 99	941303961		
Interact Ready															
DN145B LED20S/830 IA1 WH	2 x 26 W	2.100	22,5	93	50.000	3.000	-	-	-	IP44	dans	IP20	la pièce au plafond	IK02	CE
DN145B LED20S/840 IA1 WH		2.100	22,5	93	50.000	4.000	-	-	-	203-208	215 x 28	960 988 99	941404451		

Ledinaire Slim Downlight



Description produit

- Deux tailles:
 - Mini avec 1.000 lm – Rond ou carré
 - Compact avec 2.000 lm – Rond
- Avec équipement électronique commutable intégré
- En blanc chaud (3.000 K) et blanc neutre (4.000 K)
- Garantie 3 ans

Avantages

- Remplacement LED à l'identique plat et peu onéreux pour les downlights conventionnels
- Grâce à sa conception plate (45 mm), il est particulièrement adapté aux plafonds avec peu d'espace dans la construction du plafond
- Convient aux découpes de plafond standard de 150 ou 200 mm
- Montage simple grâce à un équipement intégré

Applications

- Couloirs et surfaces de déplacement, escaliers
- Salles d'attente, halls d'entrée



La surface uniformément lumineuse assure une apparence agréable



Disponible en deux tailles et peut donc être utilisé pour des applications standard courantes.



Également avec une découpe de plafond carrée



Instructions de montage avec dimensions et poids

Données techniques



Désignation produit	Remplacement pour KLL ¹	lm ²	W ³	lm/W ⁴	h ⁵ (L70)	K ⁶	Vari-able ⁸	 Ø mm	L x l x H mm	N° de commande EOC	ELDAS N°
Commutable, Rond											
DN065B G2 LED10/830 11W 220V D150 RD EU	2 x 18 W	950	11	86	35.000	3.000	–	150–155	175 x 175 x 45	679 392 00	941400901
DN065B G2 LED10/840 11W 220V D150 RD EU		1.000	11	91	35.000	4.000	–	150–155	175 x 175 x 45	679 415 00	941400911
DN065B G2 LED19/830 22W 220V D200 RD EU	2 x 26 W	1.900	22	86	35.000	3.000	–	200–205	225 x 225 x 45	679 439 00	941400921
DN065B G2 LED20/840 22W 220V D200 RD EU		2.000	22	91	35.000	4.000	–	200–205	225 x 225 x 45	679 453 00	941400931
Commutable, carré											
DN065B G2 LED10/830 11W 220V L150 SQ EU	2 x 18 W	950	11	86	35.000	3.000	–	150	175 x 175 x 39	679 477 00	–
DN065B G2 LED10/840 11W 220V L150 SQ EU		1.000	11	91	35.000	4.000	–	150	175 x 175 x 39	679 491 00	–



Best



GreenSpace Accent projecteur encastré Remplacement LED parfait pour les luminaires conventionnelles à CDM

- Jusqu'à 125 Lumen par Watt
- Durée de vie utile moyenne (L80): 50.000 heures
- Spot encastrable LED pivotant ou à cardan pivotant pour une découpe de plafond de 175 mm
- Haute qualité de lumière et efficacité grâce à l'utilisation de réflecteurs PerfectAccent
- Garantie 5 ans

Better

CoreLine Projecteur encastré Solution LED flexible et brillante

- Jusqu'à 109 Lumen par Watt
- Concept flexible composé d'un module de luminaires et d'un cadre
- Durée de vie utile moyenne (L70): 50.000 heures
- Boîtier de commande intégré, pour une installation facile
- Dimmable avec les dimmeurs d'entrée et de sortie courants
- Garantie 5 ans

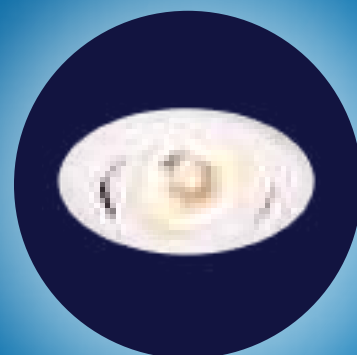

Good

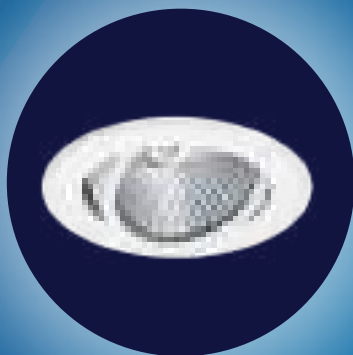

Ledinaire ClearAccent Projecteur Encastré Spot encastré LED économique

- Jusqu'à 83 Lumen par Watt
- Durée de vie utile moyenne (L70): 35.000 heures
- Boîtier de commande intégré, pour une installation facile
- Dimmable et compatible avec la plupart des dimmeurs à entrée de phase
- Garantie 3 ans

GreenSpace Accent LED projecteur encastré



Description produit

- Design clair et robuste, aux dimensions compactes et en aluminium haut de gamme
- Cardan pivotant et renversable

Versión à cardan:

- Pivotant à 30° dans toutes les directions, avec deux anneaux

Versión renversable

- Renversable jusqu'à 60°
- Disponible avec différents paquets de flux lumineux et angles de faisceau
- Garantie 5 ans et extension de garantie en option

Avantages

- Durée d'amortissement courte par rapport aux systèmes CDM grâce à une efficacité élevée du système et à des économies supplémentaires sur les coûts de maintenance grâce à une durée de vie jusqu'à 4 fois plus longue que les luminaires à décharge
- Excellente qualité de lumière et excellente efficacité grâce aux réflecteurs Philips PerfectAccent et à l'écran de protection
- Très petites dimensions, donc adaptées aux faux plafonds d'une hauteur de 10 cm seulement
- Certifié ENEC

Applications

- Éclairage d'accentuation dans les bureaux ou les halls d'accueil, dans les magasins d'alimentation ou de mode



Instructions de montage (pivotant) avec dimensions et poids



RS342B:
Peut être pivoté jusqu'à 60° - cela permet d'accentuer les objets placés plus haut



Avec écran de protection de haute qualité - protège la LED et le réflecteur de la poussière et des empreintes digitales, pour une qualité et une efficacité stables



RS343B - cardan à pivotement très flexible dans toutes les directions grâce à 2 anneaux



Instructions de montage (cardan pivotant) avec dimensions et poids

Données techniques

Désignation produit	Remplacement pour CDM ¹	lm ²	W ³	lm/W ⁴	h ⁵ (L80)	K ⁶	Angle de projection	Dim-mable ⁸	Ø mm	Ø x H mm	N° de commande EOC	ELDAS N°
Pivotable, blanc												
RS342B LED17S/830 PSU-E WB WH	20 W	1.700	14,4	118	50.000	3.000	36°	–	175	190 x 135	255 063 00	941400301
RS342B LED27S/830 PSU-E WB WH	35 W	2.700	23,5	115	50.000	3.000	36°	–	175	190 x 135	255 186 00	941400311
RS342B LED27S/840 PSU-E WB WH		2.800	23,5	119	50.000	4.000	36°	–	175	190 x 135	255 193 00	941400321
RS342B LED39S/827 PSU-E WB WH	70 W	3.750	31,5	119	50.000	2.700	36°	–	175	190 x 135	972 533 00	941400341
RS342B LED39S/830 PSU-E WB WH		3.900	31,5	122	50.000	3.000	36°	–	175	190 x 135	972 540 00	941400351
RS342B LED39S/840 PSU-E WB WH		3.800	31,5	120	50.000	4.000	36°	–	175	190 x 135	972 557 00	–
Kardanisch schwenkbar, weiß												
RS343B LED17S/830 PSU-E WB WH	20 W	1.700	14,4	118	50.000	3.000	36°	–	175	193 x 249	167 936 00	941400401
RS343B LED17S/840 PSU-E WB WH		1.800	14,4	125	50.000	4.000	36°	–	175	193 x 249	167 943 00	941400411
RS343B LED27S/830 PSU-E WB WH	35 W	2.700	23,5	115	50.000	3.000	36°	–	175	193 x 249	167 950 00	941400421
RS343B LED27S/840 PSU-E WB WH		2.800	23,5	119	50.000	4.000	36°	–	175	193 x 249	167 967 00	941400431
RS343B LED39S/840 PSU-E WB WH		3.800	31,5	120	50.000	4.000	36°	–	175	193 x 249	168 018 00	941400441

Sur option, sur demande:

- Flux lumineux de la luminaire jusqu'à 4.900 lm
- Avec équipement DALI
- Connecteur Wieland
- Couleurs de lumière spéciales pour le secteur alimentaire et la mode
- Couleurs de boîtier également disponibles en argent (RAL 9006) ou en noir (RAL 9004)

CoreLine LED projecteur encastré



Kit (RS141B) comprenant un module d'éclairage et un cadre blanc / aluminium



Module luminaire (MODULE RS140Z) 600/900 lm



Cadre Rond (RS140Z CFRM RND) pivotant noir



Cadre carré (RS140Z CFRM SQR) blanc / alu



Cadre carré (RS140Z CFRM SQR-FIX) Darklight



Gridlight (RS140Z CFRM GRID) 1/2/3 flammes



Montage simple grâce à l'équipement intégré - seulement 6,5 cm de profondeur d'installation nécessaire

Description produit

- Solution modulaire: Module de luminaires (RS140Z MODULE) châssis encastrable (RS140Z CFRM) peuvent être combinés individuellement
- Kits (RS141B), combinaison prête à l'emploi de module de luminaires et de châssis encastrés
- Équipement intégré, dimmable avec dimmateur d'entrée et de sortie de phase
- Châssis de couleur blanc mat (similaire à RAL 9002), aluminium brossé, poli miroir (similaire à RAL 7048) ou noir. Châssis pivotable à 20°
- Avec des LED offrant une couleur de lumière, soit en blanc chaud (2.700 K ou 3.000 K) soit en blanc neutre (4.000 K) et un excellent rendu de couleur (Ra 85)
- Convertible grâce à différents cadres, et peut également servir comme Gridlight (à 1, 2 ou 3 flammes)
- Garantie 5 ans

Avantages

- De design très flexible grâce à un remplacement simple des cadres
- Avec protection IP élevée dans la pièce: IP44 dans la version pivotante, IP65 dans la version rigide (sur demande) - donc polyvalent
- Montage facile grâce à un équipement intégré et des bornes de raccordement enfichables
- Convient pour un câblage complémentaire

Applications

- Éclairage d'accentuation et général dans: Hôtels, restaurants et cafés, petites boutiques de mode ou espaces représentatifs dans les immeubles de bureaux, les cabinets médicaux ou les hôpitaux et les zones sanitaires



Instructions de montage avec dimensions et poids

Données techniques

Désignation produit	Remplacement pour l'halogène ¹	lm ²	W ³	lm/W ⁴	h ⁵ (L70)	K ⁶	Angle de projection	Dimmable ⁸	Ø mm	L x l x H mm	N° de commande EOC	ELDAS N°
Ensembles de module d'éclairage et châssis encastrable												
Rond, blanc, pivotant												
RS141B LED6-32-/827 PSR PI6 WH	50 W	650	8	82	50.000	2.700	32°	oui	78	95 x 95 x 63	382 803 99	941424111
RS141B LED6-32-/830 PSR PI6 WH		650	8	82	50.000	3.000	32°	oui	78	95 x 95 x 63	382 810 99	941424311
RS141B LED6-32-/840 PSR PI6 WH		650	8	82	50.000	4.000	32°	oui	78	95 x 95 x 63	382 827 99	941424511
RS141B LED9-32-/830 PSR PI6 WH	> 50 W	900	11	82	50.000	3.000	32°	oui	78	95 x 95 x 63	382 834 99	941424711
RS141B LED9-32-/840 PSR PI6 WH		900	11	82	50.000	4.000	32°	oui	78	95 x 95 x 63	382 841 99	941424911
Rond, en aluminium, pivotant												
RS141B LED6-32-/827 PSR PI6 ALU	50 W	650	8	82	50.000	2.700	32°	oui	78	95 x 95 x 63	382 902 99	941424011
RS141B LED6-32-/830 PSR PI6 ALU		650	8	82	50.000	3.000	32°	oui	78	95 x 95 x 63	382 919 99	941424211
RS141B LED6-32-/840 PSR PI6 ALU		650	8	82	50.000	4.000	32°	oui	78	95 x 95 x 63	382 926 99	941424411
Kit de montage composé d'un module de luminaire et d'un châssis encastrable												
Modules de luminaires (un cadre d'installation est également nécessaire)												
RS140Z MODULE LED6-32-/827	50 W	650	8	82	50.000	2.700	32°	oui	78	-	382 957 99	941402831
RS140Z MODULE LED6-32-/830		650	8	82	50.000	3.000	32°	oui	78	-	382 964 99	941402841
RS140Z MODULE LED6-32-/840		650	8	82	50.000	4.000	32°	oui	78	-	382 971 99	941402821
RS140Z MODULE LED9-32-/830		> 50 W	900	11	82	50.000	3.000	32°	oui	78	-	382 988 99
RS140Z MODULE LED9-32-/840	900		11	82	50.000	4.000	32°	oui	78	-	382 995 99	941402801
Châssis encastrable Rond / carré (un module d'éclairage est également nécessaire)												
RS140Z CFRM RND-ADJUST D80 BK	Rond, pivotant, noir	78	95 x 95 x 28,5	384 487 99	-							
RS140Z CFRM SQR-ADJUST ALU	carré, pivotant, blanc	78	95 x 95 x 28,8	384 562 99	-							
RS140Z CFRM SQR-ADJUST WH	carré, pivotant, alu	78	95 x 95 x 28,8	384 586 99	-							
RS140Z CFRM SQR-FIX Darklight	carré, rigide, blanc / noir, pour source lumineuse encastrée	78	95 x 95 x 45	385 088 99	-							
Châssis encastrable à grille (1 à 3 modules d'éclairage sont également nécessaires)												
RS143Z CFRM GRID 1x1 WH	carré, 1 luminaire, blanc / noir	98 x 98	110 x 110 x 80	388 324 99	941900241							
RS143Z CFRM GRID 1x2 WH	angulaire, 2 flammes, blanc / noir	98 x 185	110 x 200 x 80	388 331 99	941900251							
RS143Z CFRM GRID 1x3 WH	angulaire, 3 luminaires, blanc / noir	98 x 275	110 x 292 x 80	388 348 99	941900261							

Sur option, sur demande:

- Flux lumineux de la luminaire 1.200 lm

• Version fixe (IP65)

Ledinaire ClearAccent



Description produit

- Spot LED encastré pour une découpe de plafond standard de 68 mm
- Modèle pivotant
- Couleur de la lumière blanc chaud ou blanc neutre
- Boîtier de commande intégré et contrôlable, dimmable sur la plupart des dimmeurs d'entrée de phase
- Garantie 3 ans

Avantages

- Esthétique séduisante grâce à un réflecteur à facettes de type halogène et une bague en aluminium de haute qualité
- Le moyen rapide et économique de passer des luminaires halogènes basse tension de 50 W aux luminaires LED - avec une découpe de plafond standard de 68 mm
- Convient pour une utilisation dans des plafonds creux isolés - aucune entretoise supplémentaire n'est requise
- Installation rapide avec bornes à vis sur le ballast intégré

Applications

- Éclairage d'accentuation et général dans: Hôtels, restaurants et cafés, petites boutique de mode ou espaces représentatifs dans les immeubles de bureaux, les cabinets médicaux ou les hôpitaux



Esthétique séduisante grâce à l'optique du réflecteur halogène et à l'anneau en aluminium







Facile à fixer au plafond avec deux clips à ressort



Instructions de montage avec dimensions et poids

Données techniques

Désignation produit	Remplacement pour l'halogène ¹	lm ²	W ³	lm/W ⁴	h ⁵ (L70)	K ⁶	Ausstrahlwinkel	Vari-able ⁸	 Ø mm	Ø x H mm	 IP20  IK02 	N° de commande EOC	ELDAS N°
Pivotable, blanc													
RS061B LED5-36-/830 PSR II WH	50 W	500	6	83	35.000	3.000	36°	oui	68	80 x 52	072 691 99	941424101	
RS061B LED5-36-/840 PSR II WH		500	6	83	35.000	4.000	36°	oui	68	80 x 52			072 707 99



Best



Projecteur StoreFit pour rails électriques Design très discret grâce à une tête conique petite

- Jusqu'à 117 Lumen par Watt
- Durée de vie utile moyenne (L80): 50.000 heures
- Avec réflecteur Perfect Accent haut de gamme, pour une parfaite homogénéité des couleurs et efficacité
- Garantie 5 ans

Better

Projecteur CoreLine pour rail de contact Design compact et contemporain

- 90 Lumen par Watt
- Durée de vie utile moyenne (L70): 50.000 heures
- Grande qualité lumineuse grâce à une optique de lentille professionnelle
- Garantie 5 ans



Projecteur StoreFit pour rails électriques



Description produit

- Projecteur sur rails moderne, à LED, en 3 phases, avec adaptateur universel GA69
- Couleurs de lumière: blanc chaud 3.000 K, blanc neutre 4.000 K excellent rendu de couleur $R_a > 80$
- Flux lumineux 2500 Lumen (en remplacement jusqu'à 35 W CDM Elite), jusqu'à 3900 lm (50 W CDM Elite)
- Boîtier en aluminium noir, blanc ou argenté
- Haute efficacité jusqu'à 117 lm / W
- Avec équipement électronique Xitanium commutable intégré au luminaire
- Dans une version commutable avec adaptateur universel GA69 - compatible avec les rails d'alimentation triphasés courants (par exemple Global / Nordic Aluminium, Erco, Eutrac)
- Garantie 5 ans

Avantages

- Plage de pivotement: 90° verticalement, et 340° horizontalement, pour une grande flexibilité
- Design contemporain et élégant: Équipement intégré sans boîtier de commande
- Les dimensions compactes soulignent une architecture moderne
- Qualité de lumière optimale grâce au réflecteur Perfect Accent de haute qualité

Applications

- Salles de vente, immeubles de bureaux, musées



Couleur du boîtier blanc (RAL9003)



Tête de lampe conique pour une esthétique décorative



Inclinable 90° et 340° rotatif pour une plus grande flexibilité



Instructions de montage avec dimensions et poids

Données techniques

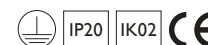

Désignation produit	Remplacement pour CDM Elite ¹	lm ²	W ³	lm/W ⁴	h ⁵ (L80)	K ⁶	Angle de projection	Vari-able ⁸	L x Ø mm	N° de commande EOC	ELDAS N°
Commutable, 3.000 K											
ST210T LED25S/830 PSU WB WH	35 W	2.500	20,5	117	50.000	3.000	30°	–	110 x 83	968 281 00	941500691
ST210T LED25S/830 PSU WB BK		2.500	20,5	117	50.000	3.000	30°	–	110 x 83	968 311 00	941500681
ST210T LED39S/830 PSU WB WH		3.900	32,5	116	50.000	3.000	30°	–	110 x 83	968 342 00	941500771
ST210T LED39S/830 PSU WB BK		3.900	32,5	116	50.000	4.000	30°	–	110 x 83	968 373 00	941500761
Commutable, 4.000 K											
ST210T LED25S/840 PSU WB WH	50 W	2.500	20,5	117	50.000	4.000	30°	–	110 x 83	968 403 00	941500731
ST210T LED25S/840 PSU WB BK		2.500	20,5	117	50.000	3.000	30°	–	110 x 83	968 434 00	941500721
ST210T LED39S/840 PSU WB WH		3.900	32,5	116	50.000	3.000	30°	–	110 x 83	968 465 00	941500811
ST210T LED39S/840 PSU WB BK		3.900	32,5	116	50.000	3.000	30°	–	110 x 83	968 496 00	941500801

Sur option, sur demande:

- Blanc chaud CRI 90 (3.000 K)

• Également disponible en version largeur étroite, largeur moyenne et très large

Projecteur CoreLine



Description produit

- Projecteur compact sur rails, à LED, triphasé, style moderne
- Couleurs de lumière: blanc chaud 3.000 K, blanc neutre 4.000 K excellent rendu de couleur $R_a > 80$
- Flux lumineux 2.200 Lumen (remplacement pour jusqu'à 35 W CDM)
- Plage de pivotement: 70° vertical et 355° horizontal pour une large gamme d'options d'éclairage
- Boîtier en aluminium noir ou blanc
- Angle de rayonnement: 23° ou 36°
- Avec équipement électronique commutable intégré au luminaire
- Technologie de refroidissement passif
- Durée de vie utile moyenne (L70): 50.000 heures - donc peu d'entretien
- Avec adaptateur universel GA69 - compatible avec les rails d'alimentation triphasés courants (par exemple Global / Nordic Aluminium, Erco, Eutrac)
- Garantie 5 ans

Avantages

- Conception sobre: Équipement intégré - pas de boîtier de commande
- Dimensions compactes pour un espace commercial moderne
- Grande qualité lumineuse grâce à une optique de lentille professionnelle
- Éblouissement réduit pour une expérience d'éclairage agréable
- Efficacité énergétique avec 90 lm / W

Applications

- Salles de vente, immeubles de bureaux, musées



Optique de lentille professionnelle pour une homogénéité optimale des couleurs; Éblouissement réduit (UGR 16 à 23°; UGR 18 à 36°) grâce à la bague antireflet noire



Avec refroidissement passif



En blanc (RAL 9010) et noir (RAL 9004) disponible



Instructions de montage avec dimensions et poids

Données techniques

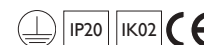

Désignation produit	Remplacement pour CDM ¹	lm ²	W ³	lm/W ⁴	h ⁵ (L70)	Angle de projection	K ⁶	Vari-able ⁸	L x Ø mm	N° de commande EOC	ELDAS N°
Commutable, faisceau étroit											
ST150T LED22S-23-/830 PSU BK	35 W	2.200	24	90	50.000	23°	3.000	–	180 x 85	790 677 99	941500351
ST150T LED22S-23-/840 PSU BK		2.200	24	90	50.000	23°	4.000	–	180 x 85	790 684 99	941500371
ST150T LED22S-23-/830 PSU WH		2.200	24	90	50.000	23°	3.000	–	180 x 85	790 691 99	941500361
ST150T LED22S-23-/840 PSU WH		2.200	24	90	50.000	23°	4.000	–	180 x 85	790 707 99	941500381
Commutable, faisceau large											
ST150T LED22S-36-/830 PSU BK	35 W	2.200	24	90	50.000	36°	3.000	–	180 x 85	790 714 99	941500391
ST150T LED22S-36-/840 PSU BK		2.200	24	90	50.000	36°	4.000	–	180 x 85	790 721 99	941500411
ST150T LED22S-36-/830 PSU WH		2.200	24	90	50.000	36°	3.000	–	180 x 85	790 738 99	941500401
ST150T LED22S-36-/840 PSU WH		2.200	24	90	50.000	36°	4.000	–	180 x 85	790 745 99	941500421



Best



Luminaire suspendue CustomCreate Accent décoratif même pour les plafonds hauts

- Jusqu'à 8.000 lm, convient même pour les plafonds hauts
- Durée de vie utile moyenne (L80): 50.000 heures
- Réglable DALI
- Grâce au faible poids, installation simple, sans cordon de sécurité
- Garantie 5 ans

Best

Luminaire suspendue Série BA La luminaire design pour le bureau

- Avec un courant lumineux de 2.700 lm
- Adapté aux postes de travail équipés d'écrans
- Excellent rendu des couleurs $R_a > 90$
- Durée de vie utile moyenne (L80): 50.000 heures
- Réglable DALI
- Garantie 5 ans



Luminaires suspendues fabriquées en impression 3D

- Boîtier en polycarbonate, avec module LED professionnel
- Avec baldaquin plafonnier
- Garantie: 5 ans

Best

Luminaire suspendue CustomCreate



Description produit

- Flux lumineux: 4.900 lm / 8.000 lm
- Blanc chaud (3.000 K)
- Durée de vie utile L80: 50'000 h
- Réglable DALI
- Avec certification ENEC

Avantages

- Luminaire décorative également pour les plafonds hauts
- Installation simple Grâce au faible poids, un cordon de sécurité n'est pas nécessaire
- En option, disponible avec d'autres spécifications: Flux lumineux 1.700, 2.700, 3.900 lm Dimension Diverses couleurs de lumière standard, et couleurs de lumière FreshFood et Fashion

Luminaire suspendue Série BA

Description produit

- Flux lumineux: 2.700
- Avec réflecteur blanc intérieur pour UGR 19
- PremiumWhite 930: Blanc chaud (3.000 K), $R_a > 90$
- Durée de vie utile L80: 50.000 h
- Réglable DALI
- Avec certification ENEC

Avantages

- Luminaire décorative également adaptée aux postes de travail équipés d'écrans (UGR 19)
- Excellente qualité de lumière avec rendu de couleurs $R_a > 90$
- En option, avec flux lumineux 1.000, 2.200 lm
- Grande diversité de couleurs de lumière standard, et couleurs de lumière FreshFood et Fashion



Configurateur pour Série BA

Données techniques



Désignation produit	lm ²	W ³	lm/W ⁴	h ⁵ (L80)	K ⁶	Angle de projection	UGR _R	Vari-able ⁸	Couleur du boîtier	L x H mm	N° de commande EOC	ELDAS N°
CustomCreate												
PT520C LED49S/830 PSD-VLC VWB BELL CL	4.855	49,5	98	50.000	3.000	Faisceau très large	22	DALI	Transparent	500 x 455	943 691 00	-
PT520C LED80S/830 PSD BELL CL	7.997	71	113	50.000	3.000	Diffus	22	DALI	Transparent	500 x 455	944 902 00	-
Série BA												
TC BA-L S 27S/PW930 PSD-VLC WR BK T102	2.700	29	92	50.000	3.000	Faisceau large	19	DALI	noir	415 x 390	949 587 00	-
TC BA-L S 27S/PW930 PSED WR WH401 T102	2.700	29	92	50.000	3.000	Faisceau large	19	DALI	blanc	415 x 390	949 822 00	-

En option, ces luminaires sont également disponibles dans les couleurs suivantes:

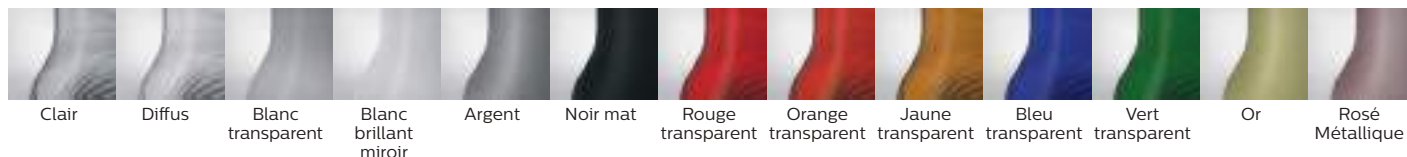

D'autres options sur www.tailored.lighting.philips.com/fr





Best



Projecteur OptiVision

Éclairage moderne des grandes surfaces et des installations sportives

- Jusqu'à 147 Lumen par Watt
- Flux lumineux de système de 79.000 à 204.000 Lumen
- Durée de vie utile moyenne (L80): 100.000 heures
- Optiques à rayonnement symétrique ou asymétrique
- Garantie 5 ans

Best

Projecteur ClearFood

Solution LED efficace pour éclairage des surfaces

- Jusqu'à 160 Lumen par Watt
- Flux lumineux de système de 12.300 à 70.000 Lumen
- Durée de vie utile moyenne (L80): 100.000 heures
- Optiques à rayonnement symétrique ou asymétrique
- Garantie 5 ans

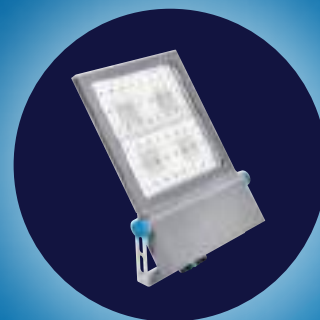

Better



Projecteur CoreLine Tempo

Compact et efficace

- Jusqu'à 144 Lumen par Watt
- Flux lumineux de système de 4.200 à 41.300 Lumen
- Durée de vie utile moyenne (L80): jusqu'à 100.000 heures
- Optiques à rayonnement symétrique ou asymétrique
- Boîtier de luminaire compact, robuste et très plat
- Garantie 5 ans

Good

Projecteur Ledinaire

Puissant, fiable, compact

- Jusqu'à 105 Lumen par Watt
- Flux lumineux de système de 1.000 à 21.000 Lumen
- Durée de vie utile moyenne (L70): 50.000 heures
- Optiques à rayonnement symétrique ou asymétrique
- Ledinaire Mini disponible en option avec capteur de mouvement et de lumière du jour
- Garantie 3 ans



OptiVision LED Gen3.5



Description produit

- Remplacement pour les projecteurs HID traditionnels jusqu'à 2.000 W
- Système optique ultra-efficace avec répartition lumineuse symétrique ou asymétrique
- Autre possibilité d'économie d'énergie grâce à une commande et une gradation lumineuse supplémentaire
- Montage et maintenance simples grâce à un modulateur externe et à un poids faible

Avantages

- Esthétiques et accessoires ultra-performants (tuyau distant / Grille anti-éblouissement LO) pour un contrôle optimal de la lumière diffusée et l'évitement du salissement de la lumière
- Une commande optionnelle du système permet des économies d'énergie supplémentaires (également possible ultérieurement)
- Réduction des frais de maintenance et de la consommation électrique grâce à des LED à longue durée de vie et à la gestion optimisée de la chaleur du projecteur ainsi que du modulateur IP66 externe fiable

Applications

- Éclairage par projecteur pour les espaces sportifs, les zones logistiques, les zones industrielles et les parkings



BVP528: Modèle avec 3 modules à LED



BVP518i: Modèle avec 2 modules à LED



Fixation optionnelle du modulateur sur l'arceau (HGB)



Aide au réglage avec tuyau distant pour un éclairage aux normes**

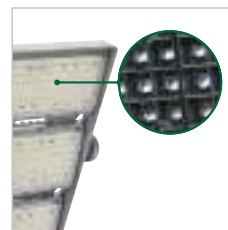

Grille anti-éblouissement interne LO

Données techniques



Désignation produit

Désignation produit	Remplacement pour les luminaires de déchargement à haute pression ¹	lm ²	W ³	lm/W ⁴	h ⁵ (L80)	K ⁶	Vari-able ⁸	L x l x H mm	N° de commande EOC	ELDAS N°
Optique asymétrique, dimmable DALI, résistant aux jets de balles, conforme à VDE 0710-13										
BVP528 2200/740 BV A35-WB D9 T15 LO 100K*	NOUVEAU 2.000 W	158.000	1.500	105	100.000	4.000	DALI	737 x 695 x 128	201 040 00	924705491
BVP528 2200/740 BV A35-NB D9 T15 LO 100K*	NOUVEAU 2.000 W	133.600	1.500	89	100.000	4.000	DALI	737 x 695 x 128	201 057 00	924705481
BVP518 1480/740 BV A35-WB D9 T15 LO 100K*	NOUVEAU 1.000 W	105.400	1.000	105	100.000	4.000	DALI	538 x 695 x 118	227 385 00	924705381
BVP528 2070/730 BV A35-WB D9 T15 LO 100K*	NOUVEAU 2.000 W	147.000	1.500	98	100.000	3.000	DALI	737 x 695 x 128	227 361 00	924705471
BVP528 2070/730 BV A35-NB D9 T15 LO 100K*	NOUVEAU 2.000 W	124.200	1.500	83	100.000	3.000	DALI	737 x 695 x 128	227 378 00	924705461
BVP518 1380/730 BV A35-WB D9 T15 LO 100K*	NOUVEAU 1.000 W	98.000	1.000	98	100.000	3.000	DALI	538 x 695 x 118	233 089 00	924705351
BVP528 2200/740 BV A65-WB D9 T15 100K	NOUVEAU 2.000 W	173.600	1.500	116	100.000	4.000	DALI	737 x 695 x 128	233 096 00	924705531
BVP518 1480/740 BV A65-WB D9 T15 100K	NOUVEAU 1.000 W	115.800	1.000	116	100.000	4.000	DALI	538 x 695 x 118	233 102 00	924705391
Accessoires										
Aide au réglage** ZVP417	NOUVEAU	Aide au réglage avec tuyau distant pour un éclairage aux normes							877 637 00	-
Kit à monter	NOUVEAU	Kit à monter pour une fixation optionnelle du modulateur externe sur l'arceau de montage							895 006 00	-

* Bénéficie des aides BMU

** Aide au réglage & tuyau distant différent du schéma

BV: Équipement externe joint; HGB: Équipement externe prémonté sur support de fixation;

LO: Modèle pour contrôle et limitation optimaux de la lumière diffusée conformément à LAI

Sur option, sur demande:

- 5.700 K
- Autres packs de flux lumineux

- Flux lumineux constant
- Diverses optiques

- Couleur de boîtier gris foncé

Exemple: Stade de football standard: 80 lux

Exemple : 4 mâts (16 m), 80 lux

Mâts centraux



Interne
Grille anti-éblouissement

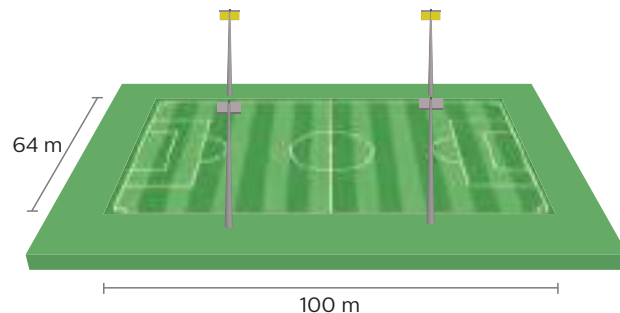

Données techniques

Mâts	4 pièces, hauteur: 16 m
Projecteurs grande puissance	4 x OptiVision LED Gen3.5, 1.000 W 4 x OptiVision LED Gen3.5, 1.000 W
Désignation produit	4 x BVP518 1xLED1480/740 50K A35-NB +LO* 4 x BVP528 1xLED2220/740 50K A35-WB +LO*
Puissance du système	10 kW
Outils Eh	> 80 Lux conforme EN 12193
Emin/Emittel	> 0,5
Rendu des couleurs R _a	> 70
Éblouissement GR max	50,3
Lumière au-dessus de 90° ULOR	0 %
Facteur de maintenance MF	0,9

* Le calcul de la lumière, y compris la sélection des optiques et les coordonnées d'alignement, sera fourni lors de la commande.

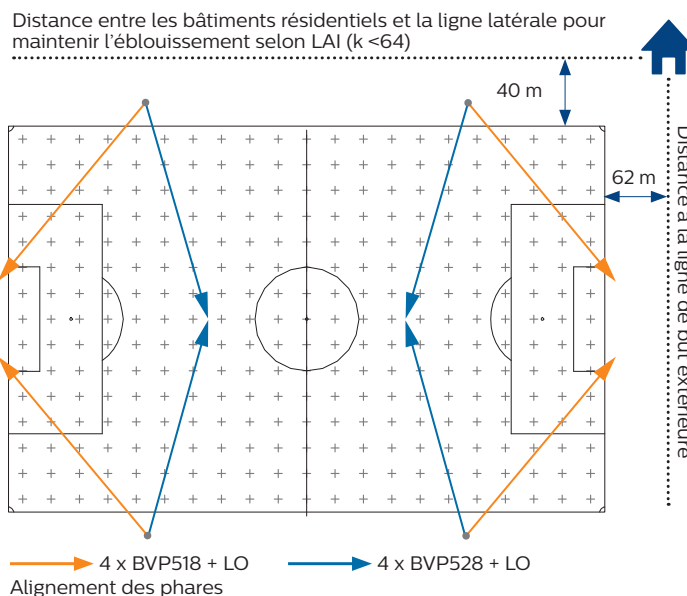

→ 4 x BVP518 + LO → 4 x BVP528 + LO
Alignement des phares

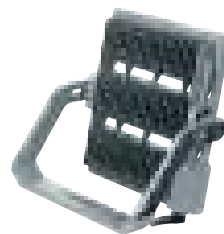

BV:
Équipement externe joint



HGB:
Équipement externe prémonté sur support de fixation

Le produit – OptiVision LED Gen3.5

- Respect de la limitation de l'éblouissement selon LAI-script¹⁾ et ÖN O1052 grâce à une diffusion exacte de la lumière avec une lumière diffusée minimale
- Meilleure tolérance aux insectes grâce à l'absence de rayonnement UV (également disponible en version 3.000K pour une compatibilité encore meilleure des insectes)
- Excellente qualité de lumière pour les joueurs et les spectateurs grâce à un bon rendu des couleurs
- Minimisation des coûts d'exploitation et des risques de panne grâce aux LED longue durée et à une gestion thermique optimisée
- Éclairage immédiat sans temps de préchauffage ou de refroidissement grâce à la technologie LED

¹⁾ Remarques sur la mesure, l'évaluation et la réduction des immissions lumineuses par la résolution LAI du groupe de travail fédéral / d'État pour le contrôle des immissions (LAI) du 13.09.2012

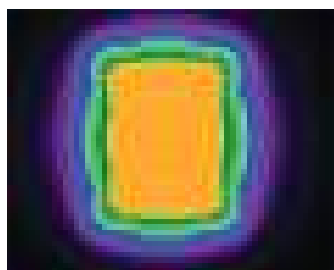

Standard :
Éclairage d'un terrain de sport avec des projecteurs normaux sans limitation de la lumière parasite

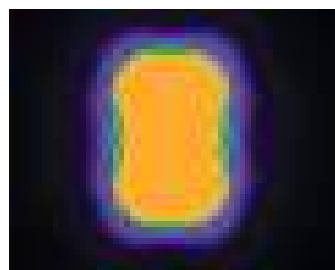

LO :
Éclairage d'un terrain de sport avec des projecteurs à limitation de la lumière parasite (LO)

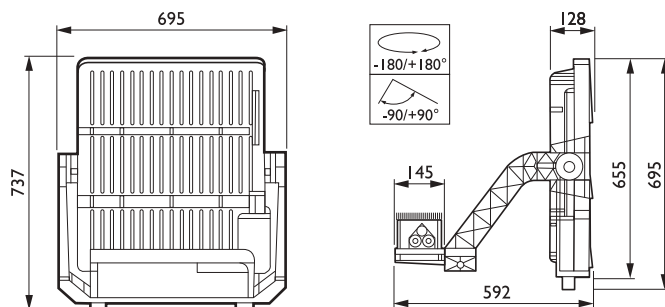

Modèle BVP528. Dimensions en mm

effeSPORT est un programme de soutien national de l'association professionnelle Fachverband der Beleuchtungsindustrie FVB pour l'assainissement des éclairages des installations sportives.
www.effesport.ch

ClearFlood



Description produit

- Adaptation optimale aux exigences du projet grâce à une large gamme d'optiques
- Développé pour le remplacement à l'identique des phares conventionnels par des luminaires à décharge haute pression jusqu'à 1.000 W.
- Installation facile et concept de maintenance simple

Avantages

- Coûts de maintenance minimales grâce aux LED longue durée
- Période d'amortissement courte
- Diverses options de contrôle garantissent un éclairage intelligent avec une efficacité supérieure
- Compatible avec le système d'éclairage PerfectPlay

Applications

- Aéroports et installations portuaires
- Zones industrielles et logistiques
- Installations sportives



Le ClearFlood BVP650 dispose d'un accès au local technique (driver) et au module LED



ClearFlood Large BVP651 dispose d'un accès séparé au local technique (pilote) et au module LED



Échelle d'angle pour un assemblage facile



Instructions de montage BVP650 avec dimensions et poids



Instructions de montage BVP651 avec dimensions et poids

Données techniques

Désignation produit	Remplacement pour les luminaires de décharge à haute pression ¹	BVP650		BVP651		Certifications				
		lm ²	W ³	lm/W ⁴	h ⁵ (L80)	K ⁶	L x l x H mm	N° de commande EOC	ELDAS N°	
Optique symétrique (S)										
BVP650 LED140-4S/740 S ALU PSU	Jusqu'à 150 W/140 W	12.542	87	144	100.000	4.000	562 x 580 x 95	090 319 00	924700342	
BVP650 LED240-4S/740 S ALU PSU	Jusqu'à 250 W	21.182	147	144	100.000	4.000	562 x 580 x 95	090 364 00	924700542	
BVP650 LED340-4S/740 S ALU PSU	Jusqu'à 250 W	29.406	220	133	100.000	4.000	562 x 580 x 95	090 418 00	924700742	
BVP651 LED450-4S/740 S ALU PSU	Jusqu'à 400 W	39.150	275	142	100.000	4.000	817 x 597 x 80	107 758 00	924700182	
BVP651 LED500-4S/740 S ALU PSU	Jusqu'à 2 x 400 W	43.000	310	139	100.000	4.000	817 x 597 x 80	107 826 00	924700382	
BVP651 LED550-4S/740 S ALU PSU	Jusqu'à 400 W	48.160	350	140	100.000	4.000	817 x 597 x 80	107 895 00	924700582	
BVP651 LED600-4S/740 S ALU PSU	Jusqu'à 1'000 W	51.600	383	136	100.000	4.000	817 x 597 x 80	107 963 00	924700782	
BVP651 LED650-4S/740 S ALU PSU	Jusqu'à 1'000 W	56.100	418	134	100.000	4.000	817 x 597 x 80	108 038 00	924700982	
BVP651 LED700-4S/740 S ALU PSU	Jusqu'à 1'000 W	59.500	455	131	100.000	4.000	817 x 597 x 80	108 106 00	-	
BVP651 LED750-4S/740 S ALU PSU	Jusqu'à 1'000 W	63.840	500	129	100.000	4.000	817 x 597 x 80	112 813 00	-	
BVP651 LED800-4S/740 S ALU PSU	Jusqu'à 1'000 W	67.200	540	124	100.000	4.000	817 x 597 x 80	889 760 00	941000791	
Optique asymétrique (OFA52)										
BVP650 LED140-4S/740 OFA52 ALU PSU	Jusqu'à 150 W/140 W	12.347	87	141	100.000	4.000	562 x 580 x 95	090 463 00	924700242	
BVP650 LED240-4S/740 OFA52 ALU PSU	Jusqu'à 250 W	20.853	147	142	100.000	4.000	562 x 580 x 95	090 517 00	924700442	
BVP650 LED340-4S/740 OFA52 ALU PSU	Jusqu'à 250 W	28.950	220	131	100.000	4.000	562 x 580 x 95	090 562 00	924700642	
BVP651 LED450-4S/740 OFA52 ALU PSU	Jusqu'à 400 W	38.700	275	141	100.000	4.000	817 x 597 x 80	107 765 00	924700082	
BVP651 LED500-4S/740 OFA52 ALU PSU	Jusqu'à 2 x 400 W	42.500	310	137	100.000	4.000	817 x 597 x 80	107 833 00	924700282	
BVP651 LED550-4S/740 OFA52 ALU PSU	Jusqu'à 400 W	47.600	350	138	100.000	4.000	817 x 597 x 80	107 901 00	924700482	
BVP651 LED600-4S/740 OFA52 ALU PSU	Jusqu'à 1'000 W	51.000	383	134	100.000	4.000	817 x 597 x 80	107 970 00	924700682	
BVP651 LED650-4S/740 OFA52 ALU PSU	Jusqu'à 1'000 W	55.440	418	132	100.000	4.000	817 x 597 x 80	108 045 00	924700882	
BVP651 LED700-4S/740 OFA52 ALU PSU	Jusqu'à 1'000 W	58.800	455	129	100.000	4.000	817 x 597 x 80	108 113 00	-	
BVP651 LED750-4S/740 OFA52 ALU PSU	Jusqu'à 1'000 W	63.080	500	127	100.000	4.000	817 x 597 x 80	112 820 00	-	
BVP651 LED800-4S/740 OFA52 ALU PSU	Jusqu'à 1'000 W	66.400	540	123	100.000	4.000	817 x 597 x 80	889 753 00	941000781	

Sur option, sur demande:

- 3.000 ou 5.700 K
- Packs de flux lumineux individuels
- Flux lumineux constant

- Diverses optiques
- Diverses options de diffusion (DALI, LineSwitch, etc)
- Vernis résistant à l'eau de mer MSP

- Résistant aux jets de balles
- Diverses couleurs de boîtier

CoreLine Tempo



Description produit

- Développé pour le remplacement à l'identique des phares conventionnels par des luminaires à décharge haute pression jusqu'à 400 W.
- Câble de raccordement pré-installé (1 m) avec raccord pour câble, pour une installation simple
- Boîtier de luminaire compact, robuste et très plat

Avantages

- Très grandes économies d'énergie par rapport aux solutions lumineuses conventionnelles
- Durée de vie utile moyenne (L80): 75.000/100.000 heures – donc peu d'entretien
- Ultra-performant: Jusqu'à 144 lm/W de coefficient d'efficacité

Applications

- Terrains en extérieur et installations sportives
- Surfaces industrielles et zones de chargement
- Façades de bâtiments
- Panneaux d'affichage



Instructions de montage BVP110 avec dimensions et poids



Boîtier robuste et très plat avec refroidissement passif pour une gestion thermique optimale et une longue durée de vie.



Connexion électrique simple avec connecteur de câble externe (IP68)



Instructions de montage BVP125 avec dimensions et poids



Instructions de montage BVP130 avec dimensions et poids



Instructions de montage BVP140 avec dimensions et poids

Données techniques

Désignation produit	BVP110:		BVP125/130:				BVP140:			
	Remplacement pour les luminaires de déchargement à haute pression ¹	lm ²	W ³	lm/W ⁴	h ⁵ (L80)	K ⁶	L x l x H mm	N° de commande EOC	ELDAS N°	
Optique symétrique (S)										
BVP110 LED42/NW S	Jusqu'à 70 W	4.200	38	111	75.000	4.000	285 x 254 x 52	306 360 00	924704402	
BVP125 LED80-4S/730 S	NEU Jusqu'à 150 W	8.000	72	114	75.000	3.000	389 x 265 x 67	905 217 00	924705041	
BVP125 LED80-4S/740 S	Jusqu'à 150 W	8.000	66	124	75.000	4.000	389 x 265 x 67	455 903 00	924704602	
BVP125 LED120-4S/730 S	NEU Jusqu'à 250 W	12.000	106	116	75.000	3.000	389 x 265 x 67	905 194 00	924705021	
BVP125 LED120-4S/740 S	Jusqu'à 250 W	12.000	98	126	75.000	4.000	389 x 265 x 67	455 897 00	924705602	
BVP130 LED160-4S/730 S	NEU Jusqu'à 250 W	16.000	136	121	75.000	3.000	486 x 389 x 40	905 255 00	924705121	
BVP130 LED160-4S/740 S	Jusqu'à 250 W	16.000	126	130	75.000	4.000	486 x 389 x 40	096 441 00	-	
BVP130 LED210-4S/730 S	NEU Jusqu'à 400 W	20.500	170	121	75.000	3.000	486 x 389 x 40	905 248 00	924705141	
BVP130 LED210-4S/740 S	Jusqu'à 400 W	21.000	164	130	75.000	4.000	486 x 389 x 40	096 434 00	-	
BVP130 LED260-4S/730 S	NEU Jusqu'à 400 W	26.000	240	110	75.000	3.000	486 x 389 x 40	905 231 00	924705161	
BVP130 LED260-4S/740 S	Jusqu'à 400 W	26.000	220	120	75.000	4.000	486 x 389 x 40	096 427 00	-	
BVP140 LED360-4S 31K3/730 S*	NEU Jusqu'à 400 W	31.300	245	128	100.000	3.000	627 x 560 x 70	905 309 00	924705221	
BVP140 LED360-4S 31K3/740 S*	Jusqu'à 400 W	31.300	225	139	100.000	4.000	627 x 560 x 70	872 847 00	924500211	
BVP140 LED420-4S 36K1/730 S*	NEU Jusqu'à 400 W	36.100	275	131	100.000	3.000	627 x 560 x 70	905 293 00	924705241	
BVP140 LED420-4S 36K1/740 S*	Jusqu'à 400 W	36.100	250	144	100.000	4.000	627 x 560 x 70	872 830 00	924500231	
BVP140 LED450-4S 38K7/730 S*	NEU Jusqu'à 400 W	38.700	295	131	100.000	3.000	627 x 560 x 70	905 286 00	924705261	
BVP140 LED480-4S 41K3/740 S*	Jusqu'à 400 W	41.280	295	140	100.000	4.000	627 x 560 x 70	872 823 00	924500251	

* Type BVP140 différent de l'illustration

En option, sur demande:

- DALI

Données techniques

Désignation produit	Remplacement pour les luminaires de déchargement à haute pression ¹	lm ²	W ³	lm/W ⁴	h ⁵ (L80)	K ⁶	L x l x H mm	N° de commande EOC	ELDAS N°
Optique asymétrique (A)									
BVP110 LED42/NW A	Jusqu'à 70 W	4.200	38	111	75.000	4.000	285 x 254 x 52	306 353 00	924714402
BVP125 LED80-4S/730 A	NOUVEAU Jusqu'à 150 W	8.000	72	114	75.000	3.000	389 x 265 x 67	905 187 00	924705031
BVP125 LED80-4S/740 A	Jusqu'à 150 W	8.000	66	124	75.000	4.000	389 x 265 x 67	455 880 00	924714602
BVP125 LED120-4S/730 A	NOUVEAU Jusqu'à 250 W	12.000	106	116	75.000	3.000	389 x 265 x 67	905 156 00	924705011
BVP125 LED120-4S/740 A	Jusqu'à 250 W	12.000	98	126	75.000	4.000	389 x 265 x 67	455 873 00	924715602
BVP130 LED160-4S/730 A	NOUVEAU Jusqu'à 250 W	16.000	136	121	75.000	3.000	486 x 389 x 40	905 200 00	924705111
BVP130 LED160-4S/740 A	Jusqu'à 250 W	16.000	126	130	75.000	4.000	486 x 389 x 40	096 410 00	-
BVP130 LED205-4S/730 A	NOUVEAU Jusqu'à 400 W	20.500	170	121	75.000	3.000	486 x 389 x 40	905 163 00	924705131
BVP130 LED210-4S/740 A	Jusqu'à 400 W	21.000	164	130	75.000	4.000	486 x 389 x 40	096 403 00	-
BVP130 LED260-4S/730 A	NOUVEAU Jusqu'à 400 W	26.000	240	110	75.000	3.000	486 x 389 x 40	905 170 00	924705151
BVP130 LED260-4S/740 A	Jusqu'à 400 W	26.000	220	120	75.000	4.000	486 x 389 x 40	096 397 00	-
BVP140 LED360-4S 30K6/730 A*	NOUVEAU Jusqu'à 400 W	30.600	245	125	100.000	3.000	627 x 560 x 70	905 279 00	924705211
BVP140 LED360-4S 30K6/740 A*	Jusqu'à 400 W	30.600	225	136	100.000	4.000	627 x 560 x 70	872 809 00	924500201
BVP140 LED420-4S 35K3/730 A*	NOUVEAU Jusqu'à 400 W	35.280	275	128	100.000	3.000	627 x 560 x 70	905 262 00	924705231
BVP140 LED420-4S 35K3/740 A*	Jusqu'à 400 W	35.280	250	141	100.000	4.000	627 x 560 x 70	872 793 00	924500221
BVP140 LED450-4S 37K8/730 A*	NOUVEAU Jusqu'à 400 W	37.800	295	128	100.000	3.000	627 x 560 x 70	905 224 00	924705251
BVP140 LED480-4S 40K3/740 A*	Jusqu'à 400 W	40.320	295	137	100.000	4.000	627 x 560 x 70	872 786 00	924500241

* Type BVP140 différent de l'illustration

Good

Ledinaire Mini



Ledinaire Mini BVP154

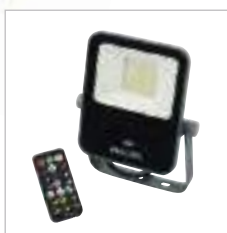

Ledinaire Mini BVP154 Modèle avec capteur de mouvement et de lumière du jour (MDU) réglable de manière flexible

Description produit

- Boîtier en aluminium compact et robuste avec couvercle en verre véritable
- Packs de flux lumineux de 1000 à 5250 lumen
- Répartition lumineuse symétrique
- LED de couleur blanche neutre (4000 K) ou blanc chaud (3000 K) et bon rendu des couleurs (R_a 80)
- Version avec capteur de mouvement et de lumière du jour disponible en option (BVP154 MDU) - réglable par télécommande

Avantages

- Économies d'énergie élevées par rapport aux projecteurs conventionnels
- Durée de vie utile moyenne (L70): 50.000 heures - donc peu d'entretien
- Câble de raccordement pré-installé (1 m), pour une installation simple

Applications

- Éclairage de zone simple pour petits parkings et abris d'auto, éclairage de sécurité, éclairage paysager et projecteurs



Guide de montage BVP154 y compris les dimensions et les poids



Guide de montage BVP154 MDU y compris les dimensions et les poids

Données techniques

Désignation produit	Remplacement pour les luminaires à incandescence à halogène ¹	lm ²	W ³	lm/W ⁴	h ⁵ (L70)	K ⁶	L x l x H mm	N° de commande EOC	ELDAS N°
Optique symétrique									
BVP154 LED10/840 PSU 10W VWB CE	Jusqu'à 100 W	1.050	10	105	50.000	4.000	137 x 88 x 31	329 710 99	924500021
BVP154 LED21/840 PSU 20W VWB CE	Jusqu'à 250 W	2.100	20	105	50.000	4.000	161 x 109 x 31	329 734 99	924500061
BVP154 LED52/840 PSU 50W VWB CE	Jusqu'à 400 W	5.250	50	105	50.000	4.000	281 x 193 x 39	329 758 99	924500101
BVP154 LED10/830 PSU 10W VWB CE	Jusqu'à 100 W	1.000	10	100	50.000	3.000	137 x 88 x 31	329 703 99	924500001
BVP154 LED20/830 PSU 20W VWB CE	Jusqu'à 250 W	2.000	20	100	50.000	3.000	161 x 109 x 31	329 727 99	924500041
BVP154 LED50/830 PSU 50W VWB CE	Jusqu'à 400 W	5.000	50	100	50.000	3.000	281 x 193 x 39	329 741 99	924500081
Optique symétrique, capteur de mouvement et de lumière du jour (MDU) réglable de manière flexible									
BVP154 LED10/840 PSU 10W VWB MDU CE	Jusqu'à 100 W	1.050	10	105	50.000	4.000	189 x 123 x35	331 324 99	924500031
BVP154 LED21/840 PSU 20W VWB MDU CE	Jusqu'à 250 W	2.100	20	105	50.000	4.000	189 x 123 x35	331 348 99	924500071
BVP154 LED52/840 PSU 50W VWB MDU CE	Jusqu'à 400 W	5.250	50	105	50.000	4.000	309 x 202 x 38	331 362 99	924500111
BVP154 LED10/830 PSU 10W VWB MDU CE	Jusqu'à 100 W	1.000	10	100	50.000	3.000	189 x 123 x35	331 317 99	924500011
BVP154 LED20/830 PSU 20W VWB MDU CE	Jusqu'à 250 W	2.000	20	100	50.000	3.000	189 x 123 x35	331 331 99	924500051
BVP154 LED50/830 PSU 50W VWB MDU CE	Jusqu'à 400 W	5.000	50	100	50.000	3.000	309 x 202 x 38	331 355 99	924500091



Ledinaire Maxi



Ledinaire Maxi BVP155

Description produit

- Boîtier en aluminium compact et robuste avec couvercle en verre véritable
- Packs de flux lumineux de 10000 à 20000 lumen
- LED de couleur blanche neutre (4000 K) et bon rendu des couleurs (Ra 80)
- Diffusion symétrique ou asymétrique de la lumière

Avantages

- Économies d'énergie élevées par rapport aux projecteurs conventionnels
- Durée de vie utile moyenne (L70): 50.000 heures - donc peu d'entretien
- Câble de raccordement pré-installé (1 m), pour une installation simple

Applications

- Terrains en extérieur et installations sportives, surfaces industrielles et zones de chargement, façades de bâtiments, panneaux publicitaires



Ledinaire Maxi BVP155
Modèle avec optique
asymétrique (AWB)



Guide de montage BVP155
symétrique y compris les
dimensions et les poids



Guide de montage BVP155
asymétrique y compris les
dimensions et les poids

Données techniques

Désignation produit	Remplacement pour les luminaires de déchargement à haute pression ¹	lm ²	W ³	lm/W ⁴	h ⁵ (L70)	K ⁶	L x l x H mm	N° de commande EOC		ELDAS N°
Maxi projecteur Ledinaire en aluminium, avec équipement électronique commutable et support de fixation, symétrique, très large faisceau										
BVP155 LED105/840 PSU 100W VWB CE	Jusqu'à 100 W	10.500	100	105	50.000	4.000	364 x 232 x 58	331 256 99		924500131
BVP155 LED157/840 PSU 150W VWB CE	Jusqu'à 250 W	15.750	150	105	50.000	4.000	437 x 290 x 60	331 263 99		924500151
BVP155 LED210/840 PSU 200W VWB CE	Jusqu'à 400 W	21.000	200	105	50.000	4.000	493 x 332 x 60	331 270 99		-
Maxi projecteur Ledinaire en aluminium, avec équipement électronique commutable et support de fixation, diffusion asymétrique de la lumière										
BVP155 LED100/840 PSU 100W AWB CE	Jusqu'à 100 W	10.500	100	100	50.000	4.000	360 x 236 x 58	331 287 99		924500121
BVP155 LED150/840 PSU 150W AWB CE	Jusqu'à 250 W	15.000	150	100	50.000	4.000	430 x 293 x 60	331 294 99		924500141
BVP155 LED200/840 PSU 200W AWB CE	Jusqu'à 400 W	20.000	200	100	50.000	4.000	491 x 336 x 60	331 300 99		924500161

* Type BVP106 différent de l'illustration



Best



LumiStreet Gen2

L'éclairage de rue à LED le plus performant et le plus durable

- Jusqu'à 150 Lumen par Watt
- Durée de vie utile moyenne (L90): 100.000 heures
- Classe de protection élevée et résistance aux chocs
- Adaptateur mât universel: Montage sur l'emboût de mât 48-76 mm
- Diffusion homogène de la lumière grâce à une optique multicouches
- Garantie 5 ans

Better

ClearWay Gen2

Facile à installer et longue durée de vie

- Typiquement 140 Lumen par Watt
- Durée de vie utile moyenne (L80): 100.000 heures
- Adaptateur mât universel: Montage sur l'emboût de mât 48-76mm
- Diffusion homogène de la lumière grâce à une optique multicouches
- Angle d'inclinaison réglable
- Garantie 5 ans



LumiStreet Gen2



Description produit

- L'éclairage de rue à LED le plus performant et le plus durable
- Jusqu'à 141 Lumen par Watt
- Durée de vie utile moyenne (L90): 100.000 heures
- Boîtier compact et plat en aluminium moulé sous pression, et verre plat trempé
- Couverture du local technique en aluminium

Avantages

- Adaptateur de mât universel pour un montage facile sur un tourillon de taille 48-76 mm
- Optiques superposées multiples pour une distribution lumineuse très homogène
- Indice de protection élevé avec IP66 et résistance aux chocs avec IK09 pour une robustesse accrue

Applications

- Rues principales et secondaires, pistes cyclables et voies piétonnières, parkings
- Routes d'usines et installations industrielles



Données techniques



Désignation produit	Remplacement pour HPL ¹	lm ²	W ³	lm/W ⁴	h ⁵ (L80)	K ⁶	Pour diamètre de la pointe du mât	L x l x H mm	N° de commande EOC	ELDAS N°
BGP291 LED25-4S/740 II DM11 48/76S POLE	80W	2.200	16	136	100.000	4.000	48-76	472 x 234 x 95	125 629 00	-
BGP291 LED35-4S/740 II DM11 48/76S POLE	125W	3.150	22	142	100.000	4.000	48-76	472 x 234 x 95	125 636 00	-
BGP292 LED70-4S/740 II DM11 48/76S POLE	250W	6.230	43	145	100.000	4.000	48-76	573 x 234 x 95	125 643 00	-
BGP292 LED120-4S/740 II DM11 48/76S POLE	400W	10.440	75	139	100.000	4.000	48-76	573 x 234 x 95	125 650 00	-

ClearWay Gen2



Description produit

- Facile à installer et avec une longue durée de vie
- Jusqu'à 134 Lumen par Watt
- Durée de vie utile moyenne (L80): 100.000 heures
- Boîtier compact et plat en aluminium moulé sous pression, et verre plat trempé

Avantages

- Adaptateur de mât universel pour un montage facile sur un tourillon de taille 48-76 mm
- Réglage facile de l'inclinaison sans ouvrir le couvercle
- Optiques superposées multiples pour une distribution lumineuse très homogène
- Indice de protection élevé avec IP66 et résistance aux chocs avec IK08 pour une robustesse accrue

Applications

- Rues principales et secondaires, pistes cyclables et voies piétonnières
- Parkings, routes d'usines et installations industrielles

Données techniques



Désignation produit	Remplacement pour HPL ¹	lm ²	W ³	lm/W ⁴	h ⁵ (L80)	K ⁶	Pour diamètre de la pointe du mât	L x l x H mm	N° de commande EOC	ELDAS N°
BGP307 LED18-4S/740 I DM11 48/76S	80 W	1.584	12	132	100.000	4.000	48-76	526 x 326 x 109	996 294 00	941009111
BGP307 LED35-4S/740 I DM11 48/76S	125 W	3.080	22	140	100.000	4.000	48-76	526 x 326 x 109	996 300 00	941009121
BGP307 LED69-4S/740 I DM11 48/76S	250 W	6.160	41	150	100.000	4.000	48-76	526 x 326 x 109	996 317 00	941009131
BGP307 LED120-4S/740 I DM11 48/76S	400 W	10.200	74	138	100.000	4.000	48-76	526 x 326 x 109	996 324 00	941009141
Version de parking										
BGP307 LED69-4S/740 II DX10 D11 48/76S	bis 250W	5.900	41	143	100.000	4.000	48-76	526 x 326 x 109	119 970 00	-

Version de parking:

Pour les parkings à une et plusieurs rangées: Hauteur du mât 6 m, espacement du mât 27,5 m

(toutes les 11 places de stationnement une lumière)

Puissance lumineuse $E_{mittel} > = 10lx$ *, uniformité $U_0 > = 0,25$

Gradation à 50 % possible via une phase de contrôle supplémentaire. Y compris un câble de connexion de 6 m.

* selon DIN EN 12464-2 avec réf 5.9.2 avec une puissance lumineuse moyenne de E_m de 10 lux (U_0 0,25, RGL 50 et R_a 20) pour trafic moyen, par ex. Parkings de grands magasins, immeubles de bureaux, usines, installations sportives et salles polyvalentes





© 2021 Signify GmbH. Tous droits réservés Les informations contenues dans ce document sont susceptibles d'être modifiées sans préavis. Signify ne fait aucune représentation ou garantie quant à l'exactitude ou l'exhaustivité des informations contenues dans ce document et ne peut être tenu responsable des actions qui en découlent. Les informations contenues dans ce document ne doivent pas être interprétées comme une offre et ne font partie d'aucune offre ou contrat, sauf accord contraire avec Signify. Toutes les marques sont la propriété de Signify Holding ou de leurs propriétaires respectifs.

WM-Nr. 5729
Version 03/2021

www.signify.com

www.philips.de/lighting
www.philips.at/lighting
www.philips.ch/lighting