

# FICHE PRODUIT

## DL SLIM SQ 155 12 W 3000 K WT

DOWNLIGHT SLIM SQUARE | Downlights plats avec alimentation intégrée, forme carrée



### Zones d'application

- Remplacement direct des luminaires avec lampes fluorescentes compactes
- Éclairage général
- Zones publiques
- Escaliers
- Couloirs
- Foyers
- Commerces

### Avantages du produit

- Boîtier très mince
- Faible profondeur d'installation
- Efficacité lumineuse élevée
- Jusqu'à 60 % d'économie d'énergie (par rapport aux luminaires utilisant des lampes fluocompactes)
- Lumière très homogène
- Design fonctionnel
- Installation facile avec connexion rapide
- Installation simple grâce à l'alimentation intégrée

### Caractéristiques du produit

- Collerette de faible dimension
- Boîtier de connexion sans outils pour une connexion facilitée



- Optique en PMMA non jaunissant pour une longue durée de vie

## DONNÉES TECHNIQUES

## DONNÉES ÉLECTRIQUES

Puissance nominale	12,00 W
Tension nominale	220...240 V
Fréquence du réseau	50...60 Hz
Intensité nominale	71 mA
Courant d'appel	15,6 A
Durée courant appel T sub h50 / sub	50 µs
Max. de luminaires par disjoncteur B16 A	48
Max. de luminaires par disjoncteur C10 A	38
Max. de luminaires par disjoncteur C16 A	61
Facteur de puissance $\lambda$	0,50
Distorsion harmonique totale	< 20 %
Classe de protection	II
Mode d'opération	Integrated LED driver

## Données photométriques

Flux lumineux	1020 lm
Efficacité lumineuse	85 lm/W
Temp. de couleur	3000 K
Teinte de couleur (désignation)	Blanc chaud
Ra Indice de rendu des couleurs	> 80
Ecart-type de correspondance de couleur	< 6 sdcM
Intensité lumineuse	-
Indice du papillotement (PstLM)	-
Indice de l'effet stroboscopique (SVM)	-
Groupe de sécurité photobiologique EN62778	RG0
Groupe de sécurité photobiologique EN62471	RG0
Angle de rayonnement	120 °

0.5	1.36 1.35	E(0°) 1503 E(C90) 53.7° 158 E(C0) 53.5° 158
1.0	2.72 2.70	E(0°) 376 E(C90) 53.7° 40 E(C0) 53.5° 40
1.5	4.08 4.05	E(0°) 167 E(C90) 53.7° 18 E(C0) 53.5° 18
2.0	5.45 5.41	E(0°) 94 E(C90) 53.7° 10 E(C0) 53.5° 10
2.5	6.81 6.76	E(0°) 60 E(C90) 53.7° 6 E(C0) 53.5° 6
3.0	8.17 8.11	E(0°) 42 E(C90) 53.7° 4 E(C0) 53.5° 4

Distance [m]                      Cone diameter [m]                      Illuminance [lx]

— C0/C180 (Half beam angle [°]: 107.0°)  
— C90/C270 (Half beam angle [°]: 107.4°)

LDC typ cone

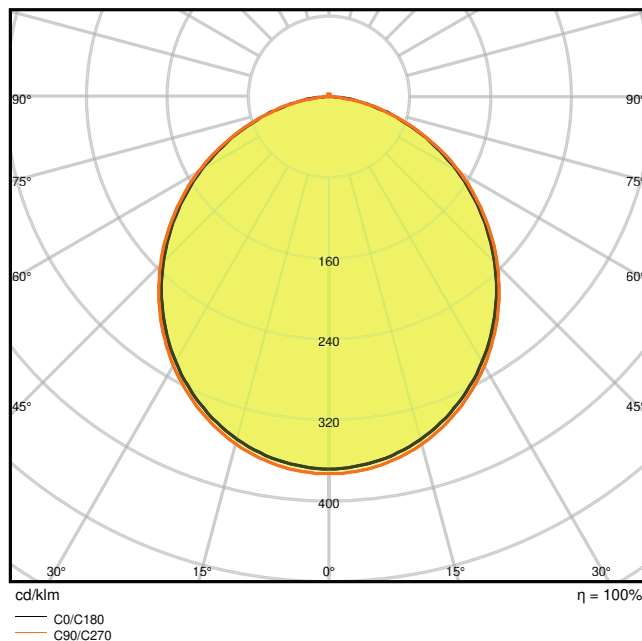

LDC typ polar

### DIMENSIONS ET POIDS

Longueur	169,00 mm
Largeur	169,00 mm
Hauteur	30,00 mm
Poids du produit	308,00 g

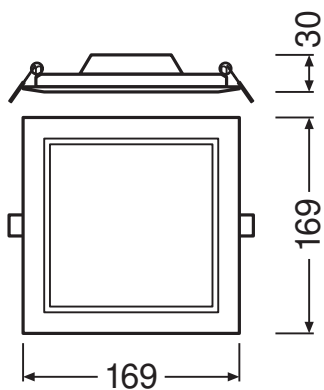

**Matériau & couleurs**

Couleur du produit	Blanc
Couleur du teinte	Blanc
Matériau de corps	Polycarbonate (PC)
Matériau de fermeture	Polycarbonate (PC)
Matière de la surface émettrice.	Polycarbonate
Test au fil incand. selon CEI 60695-2-12	650 °C
Teneur en mercure	0.0 mg

**APPLICATION & MONTAGE**

Plage de température ambiante	-20...+50 °C
Plage de température de stockage	-30...+70 °C
Type de connexion	Bornier sans vis, 2 pôles
Type de protection	IP20
Indice de protec. IK (résist. aux [PIM])	IK03
Gradable	Non
Montage	Encastré
Emplacement montage	Plafond / Mur
Application	Indoor
Longueur d'encastrement	155,0 mm
Largeur de montage	155,0 mm
Profondeur d'encastrement	50,0 mm
Module LED remplaçable	Non remplaçable
Avec source de lumière	Oui

**Durée de vie**

Durée de vie L70/B50 @ 25 °C	30000 h <sup>1)</sup>
Durée de vie L80/B10 @ 25 °C	20000 h <sup>1)</sup>
Durée de vie L90/B10 @ 25 °C	12000 h
Nombre de cycles de commutation	50000

<sup>1)</sup> t[h]: L70 / B50 @ 25 °C (Ta), t[h]: L80 / B10 @ 25 °C (Ta), t[h]: L90 / B10 @ 25 °C (Ta)

**Alimentation**

Courant de sortie	180 mA
Alimentation électronique - Courant d'ondulation de sortie	< 6.5 %

**CERTIFICATS ET NORMES**

Normes	CE / CB / EAC
Température de surface limitée	Non
Résistance aux chocs de balle	Non













### DONNÉES SUPPLÉMENTAIRES SUR LE PRODUIT

Nombre de sources	Not relevant
-------------------	--------------

### ÉQUIPEMENT / ACCESSOIRES

- Cadres de montage en surface disponibles en tant qu'accessoires

### TÉLÉCHARGEMENTS

Documents et certificats	
	Addon Technical Information
	Installation guide
	On-Pack-Info
	Declarations Of Conformity CE
	Declarations Of Conformity UKCA
Photométrie et fichiers pour études d'éclairage	
	IES file (IES)
	LDT file (Eulumdat)
	ULD file (DIALux)
	ROLF file (RELUX)
	UGR file (UGR table)
	LDC typ cone
	LDC typ polar

## Fichiers CAD/BIM

CAD\_STEP\_3D

## Textes pour appels d'offres



Offres

## DONNÉES LOGISTIQUES

Code produit	Unité d'emballage (Pièces/Unité)	Dimensions (longueur x largeur x hauteur)	Poids approximatif	Volume
4058075079274	Etui carton fermé 1	45 mm x 145 mm x 175 mm	359.00 g	1.14 dm <sup>3</sup>
4058075079281	Carton de regroupement 6	290 mm x 205 mm x 195 mm	2374.00 g	11.59 dm <sup>3</sup>

Le code produit mentionné décrit la petite quantité d'unité qui peut être commandée. Une unité peut contenir un ou plusieurs produits. Lorsque vous passez la commande, merci de bien vouloir entrer une unité ou un multiple d'une unité.

## Références / Liens

– Plus d'informations sur la garantie sous [www.ledvance.fr/garantie](http://www.ledvance.fr/garantie)

## AVERTISSEMENT

Sous réserve de modifications. Sauf erreur ou omission. Veuillez à toujours utiliser la version la plus récente.