

Scheda tecnica



PD2 S 180 UP Master 1C STAD/S

Rilevatore di presenza 1 canale,
design STANDARDdue, nero

No E: 535 932 137

Prezzi brutto IVA escl. 180.00 CHF

Descrizione del prodotto

- Per il montaggio sottomuro al parete con zona a 180° per il rilevamento affidabile dei movimenti
- Combinazione con tutti i programmi degli prese e interruttori della Svizzera
- Versioni a colori sono disponibili in sistema modulare (disponibile fino a 7 colori)
- Regolazione elettronica della sensibilità e della portata di misurazione
- Impostazioni di default, pronto per l'uso
- Funzione semiautomatica (Accensione manuale/spegnimento automatico) per il massimo risparmio energetico possibile
- Entrate separate per tasti e apparecchi Slave
- Per un altezza di montaggio da 1.1 - 2.2 m
- Basso consumo energetico
- 1 canale (potenziale zero) per la regolazione dell'illuminazione
- 1 uscita ad impulso supplementare 230 V (senza rumore e indipendente dalla luminosità) per comandi esterni
- Azionabile e programmabile via telecomando (Scheda di programmazione IR-PD 1C per l'uso del telecomando IR-RC inclusa)

Illustrazione

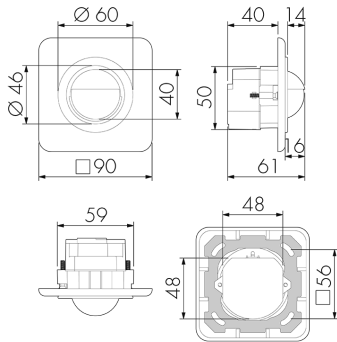

Dimensioni in mm

Schemi di rilevamento

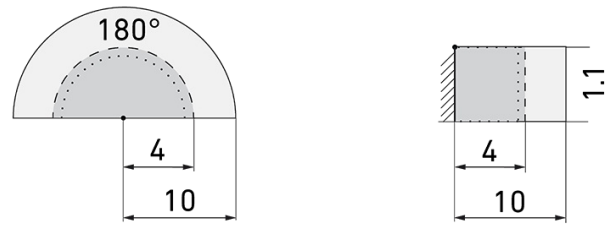

Dimensioni in m

a sinistra: vista dall'alto, a destra: vista laterale

- Portata per le attività sedentarie (zona di presenza)
- - - Portata dirigendosi verso la lente (movimento radiale)
- Portata passando lateralmente (movimento tangenziale)

Caratteristiche tecniche PD2 S 180 UP Master 1C STAD/S

Caratteristiche di montaggio	
Altezza di montaggio raccomandata [m]	1.1
Altezza di montaggio max. 2 [m]	4
Altezza di montaggio min. [m]	1.1
Categoria di montaggio	Sottomuro (UP)
Materiale e forma di costruzione	
Codice colore	RAL 9005 glanz
Colore	Nero
Resistente ai raggi UV	PC resistente ai raggi UV
Caratteristiche elettronico	
Tipo di collegamento	Morsetto a innesto
Adatto per carico capacitivo	sì
Frequenza di rete [Hz]	50 - 60
Tipo di tensione	AC
Tensione di alimentazione	230 V (+/- 10 %)
Caratteristiche di sensore	
Modello	Rilevatore di presenza
Angolo di rilevamento [°]	180
Caratteristiche di funzionamento	
Quantità di canali	1
Telecomandabile (IR)	IR-RC (Foglio de programmation IR-PD 1C), IR-PD Mini
Caratteristiche di funzionamento [Uscita]	

Luminosità di intervento [lx]	5 - 2000
Semiautomatico	sì
Funzione ad impulso	sì (durata della pausa regolabile)
Corrente di inserzione max.	800 A (max. 200 μ s)
Temporizzazione max.	30 min
Potenza max. di commutazione	2300 W (cos ϕ =1)
Temporizzazione min.	15 s
Potenziale zero	sì
Caratteristiche di funzionamento [Ingresso]	
Contatto d'ingresso per pulsante	sì
Caratteristiche di funzionamento [Ingresso 2]	
Contatto d'ingresso per slave	sì
Contatto d'ingresso per slave (Remote)	sì
Dichiarazione	
Temperatura di esercizio [°C]	-25 °C - +55 °C
Senza alogeni	sì
Grado di protezione [IP]	20
Classe di protezione	II

Schematics

Funzionamento normale

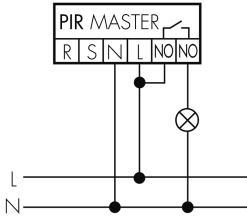

Funzionamento normale con filtro RC

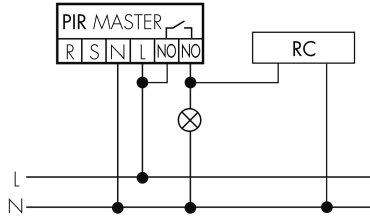

Funzionamento normale con tasto esterno

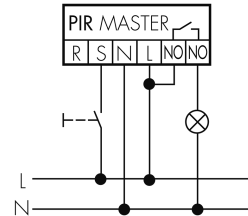

Funzionamento Master-Slave con tasto esterno

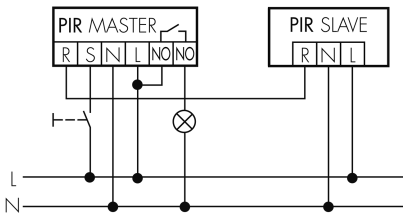

Funzionamento permanente con interruttore esterno

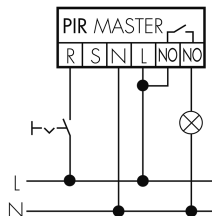

Funzione ad impulso sulla minuteria

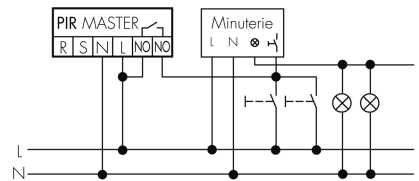

Funzionamento Master-Master

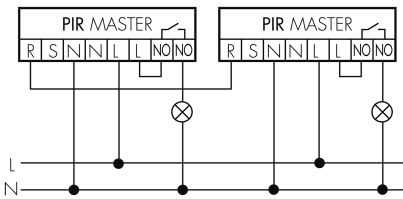

Funzionamento Master-Slave

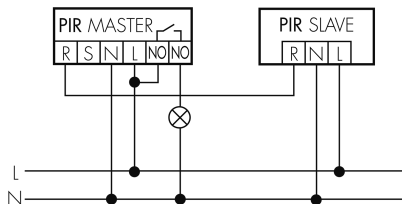

Funzione con commutatore rotativo «Manuale - 0 - Automatico»

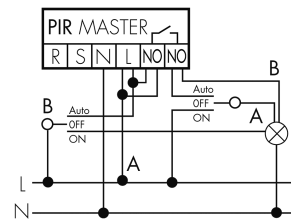

Accessori PD2 S 180 UP Master 1C STAD/S



IR-RC lieferbar
Telecomando IR
No E: 535 949 005
Prezzi brutto IVA escl. 30.00 CHF



IR-PD Mini lieferbar
Telecomando IR, piccolo
No E: 535 949 035
Prezzi brutto IVA escl. 22.00 CHF



RC-1 lieferbar
Filtro RC mini
No E: 535 999 097
Prezzi brutto IVA escl. 12.00 CHF



RC-HU lieferbar
Filtro RC per montaggio su barra DIN
No E: 578 500 019
Prezzi brutto IVA escl. 18.00 CHF



PD2 S 180 UP Slave STAD/S lieferbar
Rilevatore di presenza Slave, design
STANDARDdue, nero
No E: 535 933 037
Prezzi brutto IVA escl. 170.00 CHF



BLE-IR-Adapter lieferbar
Adattatore IR per smartphone
No E: 535 990 705
Prezzi brutto IVA escl. 199.00 CHF



B.E.G. One (Swisslux) App lieferbar
App per la programmazione dei B.E.G.
prodotti
Art-No: 169381
Prezzi brutto IVA escl. 0.00 CHF