

Fiche technique | Référence: 2596-3668/000-060

Disjoncteur électronique; 8 canaux; Tension d'entrée 24 V DC; réglable 1 ... 10 A; Modbus RTU

<https://www.wago.com/2596-3668/000-060>

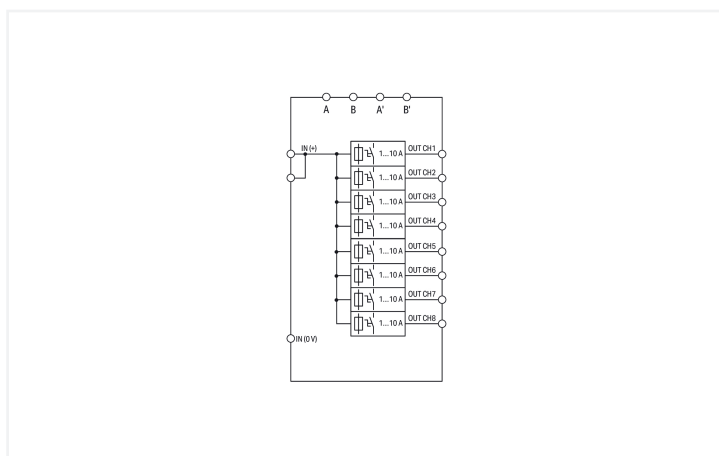
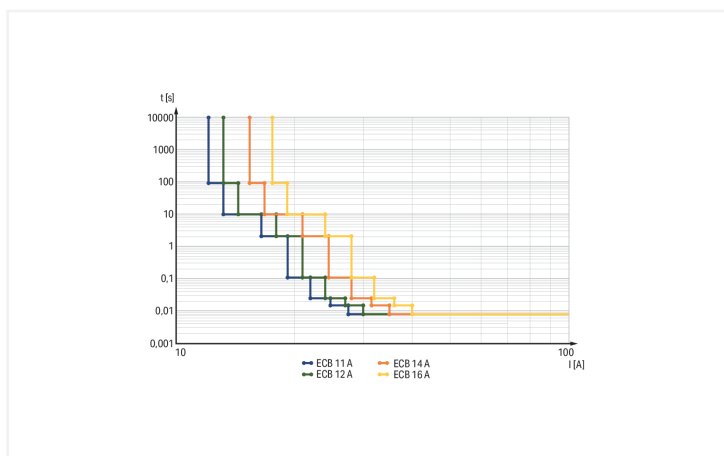
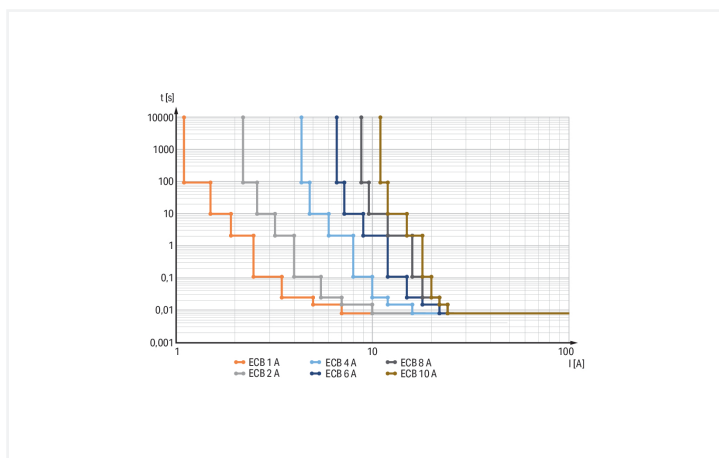

Tripping characteristic "Parallel mode"

Caractéristiques :

- Disjoncteur électronique compact avec 8 canaux
- Courant nominal 2 ...10 A réglable individuellement avec un sélecteur plombable
- Charge capacitive > 50000 µF par canal

- Un bouton lumineux tricolore par canal pour une activation ou désactivation aisée, réinitialisation et diagnostic facile sur site
- Commutation temporisée des canaux
- Signalisation de disjonction (signal de groupe)
- Signalisation d'état de chaque canal par codage binaire
- Entrée d'activation à distance des canaux disjonctés ou activation/désactivation des canaux par codage binaire

Données techniques

Entrée		Sortie	
Tension nominale d'entrée $U_{e\text{ Nom}}$	24 V DC	Nombre de canaux au total (module)	8
Plage de tension d'entrée	18 ... 30 V DC	Tension nominale de sortie $U_{s\text{ nom.}}$	8 x 24 V DC
Courant d'entrée I_e	≤ 70 A	Plage de tension de sortie	18 ... 30 V DC (U_e – Chute de tension)
		Chute de tension	≤ 250 mV (Entrée (+))
		Courant nominal de sortie $I_{s\text{ Nom}}$	8 x 1 / 2 / 4 / 6 / 8 / 10 A (réglable individuellement, à partir d'une roue codeuse)
		Préréglage	C (Communication); switched off
		Temps de déclenchement	7 ms ... 90 s (en fonction de la charge)
		Capacité de mise sous tension	
		Comportement au démarrage	Sequential switching per channel (load-dependent, min. 50 ms / max. 250 ms)
		Limitation active du courant	Non
		Seuil de mise en marche	DC 20,3 V

Signalisation et communication

Signalisation	8 x Status LED (green/red/orange) 1 x COM LED (red/green) 2 x RS-485 interface (A, B) 2 x RS-485 interface (A', B' for daisy-chain out)
Indication de l'état de fonctionnement	LED verte (canal O.K.), LED rouge (Canal désactivé)
Communication	Modbus RTU
Entrée de commande à distance	Switching any number of channels on/off via Modbus RTU
Nombre de participants max.	32
Longueur du conducteur max.	1200 m
Type de signal	RS-485
Vitesse de transmission	4,8 ... 230,4 kBd (19200 baud (default setting))

Rendement/puissance dissipée

Puissance dissipée P_v	≤ 1,6 W; ≤ 20 W (8 x 10 A)
Rendement typ.	98 %

Protection par fusibles

Fusible interne	T 12 A par canal
-----------------	------------------

Sécurité & Protection

Tension d'isolement (bornes – boîtier)	0,5 kV DC
Classe de protection	III
Indice de protection	IP20; selon EN 60529
Protection contre les inversions de polarité	Non
Tension inverse	≤ 35 V DC
Degré de pollution	2
Protection contre les pics de tension, primaire	Diode de suppression, 33 V
Service en parallèle des canaux individuels	Admissible
Possibilité de montage en série	Non

Données de raccordement

Connexion 1

Type de connexion	Entrée (+)
Technique de connexion	Push-in CAGE CLAMP®
Borne WAGO	WAGO Série 831
Conducteur rigide	0,5 ... 10 mm ² / 20 ... 8 AWG
Conducteur souple	0,5 ... 10 mm ² / 20 ... 8 AWG
Longueur de dénudage	13 ... 15 mm / 0.51 ... 0.59 inch

Connexion 2

Type de connexion	Entrée (-) ; Sortie ; Signalisation
Technique de connexion	CAGE CLAMP®
Borne WAGO	WAGO Série 721
Conducteur rigide 2	0,08 ... 2,5 mm ² / 28 ... 12 AWG
Conducteur souple 2	0,08 ... 2,5 mm ² / 28 ... 12 AWG
Longueur de dénudage 2	8 ... 9 mm / 0.31 ... 0.35 inch

Données géométriques

Largeur	32 mm / 1.26 inch
Hauteur	115 mm / 4.527 inch
Prof. à partir du niveau supérieur du rail	157,5 mm / 6.2 inch

Données mécaniques

Type de montage	Rail 35
-----------------	---------

Données du matériau

Couleur	gris clair
Matière isolante Boîtier principal	Polycarbonate (PC)
Charge calorifique	3,603 MJ
Poids	251,8 g

Conditions d'environnement

Température ambiante (fonctionnement)	-25 ... +70 °C
Température ambiante (stockage)	-25 ... +85 °C
Humidité relative	5 ... 96 % (condensation non admise)
Derating	≥ 50 °C : voir instructions d'utilisation

Normes et spécifications

Marquage de conformité	CE; UKCA
Normes/spécifications	EN 61000-6-2 EN 61000-6-3 UL 61010-2-201 UL 2367

Données commerciales

Unité d'emb. (SUE)	1 pce(s)
Type d'emballage	Carton
Pays d'origine	IN
Numéro du tarif douanier	85362010900

Product Classification

UNSPSC	39121601
ETIM 9.0	EC001440
ETIM 10.0	EC001440
ECCN	NO US CLASSIFICATION

Conformité environnementale du produit

État de conformité RoHS	Compliant, No Exemption
-------------------------	-------------------------

Approbations / certificats

Homologations générales



Homologation	Norme	Nom du certificat
UL Underwriters Laboratories Inc. (ORDINARY LOCATIONS)	UL 61010-2-201	E175199
UL Underwriters Laboratories Inc. (ORDINARY LOCATIONS)	-	E175199

Déclarations de conformité et de fabricant

Homologation	Norme	Nom du certificat
EU-Declaration of Conformity WAGO GmbH & Co. KG	-	-
UK-Declaration of Conformity WAGO GmbH & Co. KG	-	-

Homologations pour milieux à risque d'explosion



Homologation	Norme	Nom du certificat
UL Underwriters Laboratories Inc. (HAZARDOUS LOCATIONS)	UL 121201	E198726



Téléchargements

Conformité environnementale du produit

Recherche de conformité

Environmental Product Compliance 2596-3668/000-060	↓
--	-------------------

Documentation

Manuel				Dépliant instructions			
Manuel du produit Disjoncteur de protection électronique WAGO	4809753099 3 fr 2026-03-31 11:10 02.04.2026	pdf 2312.55 KB		Elektronischer Schutzschalter; 8-kanalig;	V 2.0.0 30.03.2026	pdf 1074.98 KB	

Données CAD/CAE

Données CAD	
2D/3D Models 2596-3668/000-060	

Librairies

Librairie			
WAGO-CoDeSys-V3.5 - V1.0.0.3	V3.5 - V1.0.0.3 25.11.2025	zip 4735.96 KB	

1 Produits correspondants

1.1 Accessoires en option

1.1.1 Communication

1.1.1.1 Câble de communication



Réf.: 750-923

Câble de configuration; Connexion USB;
Longueur 2,5 m

Réf.: 750-923/000-001

Câble de configuration; Connexion USB;
Longueur 5 m

1.1.2 Outil

1.1.2.1 Outil de manipulation



Réf.: 210-720

Outil de manipulation; Lame 3,5 x 0,5 mm;
avec tige partiellement isolée; multicolore

Réf.: 210-721

Outil de manipulation; Lame 5,5 x 0,8 mm;
avec tige partiellement isolée; multicolore

Réf.: 210-769

Tournevis; vert