

## Scheda tecnica

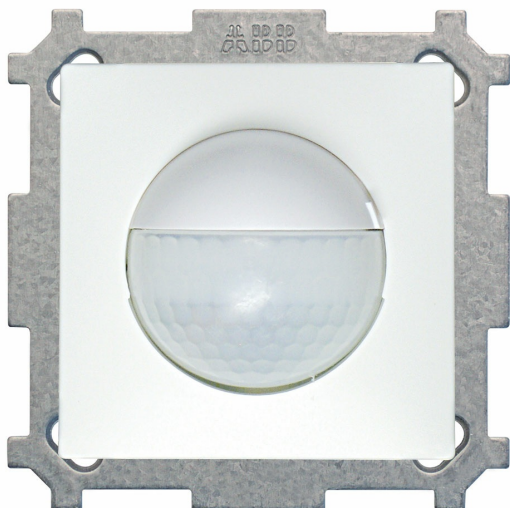

### PD2 S 180 CM Master 2C SID/W

Rilevatore di presenza 2 canali,  
design Sidus, bianco

No E: 535 932 206

Prezzi brutto IVA escl. 198.10 CHF

### Descrizione del prodotto

- Per il montaggio a parete con zona a 180° per il rilevamento affidabile di persone e fonti di calore
- Microfono incorporato per una sorveglianza dei locali irregolari
- Impostazione in continuità del temporizzatore, della luminosità e della sensibilità ai rumori. Possibilità di disattivare il microfono
- Impostazioni di default, pronto per l'uso
- Funzione semiautomatica (Accensione manuale/spegnimento automatico) per il massimo risparmio energetico possibile
- Entrate separate per tasti e apparecchi Slave
- Per un'altezza di montaggio da 1.1 - 2.2 m
- Basso consumo energetico
- 2 canali per la regolazione dell'illuminazione e RVC (Riscaldamento, Ventilazione, Clima)
- Azionabile e programmabile via telecomando (Foglio di programmazione IR-PD per l'uso del telecomando IR-RC inclusa)

## Illustrazione

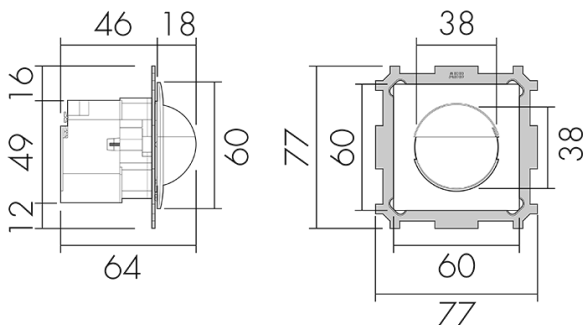

Dimensioni in mm

## Schemi di rilevamento

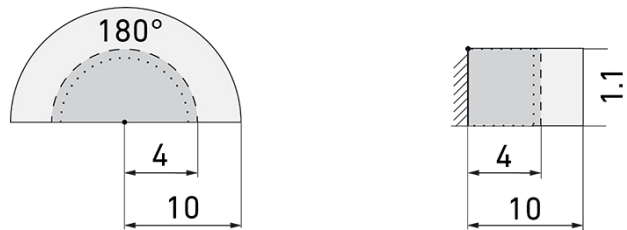

Dimensioni in m

a sinistra: vista dall'alto, a destra: vista laterale

- ..... Portata per le attività sedentarie (zona di presenza)
- - - Portata dirigendosi verso la lente (movimento radiale)
- Portata passando lateralmente (movimento tangenziale)

## Caratteristiche tecniche PD2 S 180 CM Master 2C SID/W

Caratteristiche di montaggio	
Altezza di montaggio raccomandata [m]	1.1
Altezza di montaggio max. 2 [m]	4
Altezza di montaggio min. [m]	1.1
Categoria di montaggio	Sistema modulare
Materiale e forma di costruzione	
Codice colore	RAL 9003 matt
Colore	Bianco opaco
Resistente ai raggi UV	PC resistente ai raggi UV
Caratteristiche elettronico	
Tipo di collegamento	Morsetto a innesto
Adatto per carico capacitivo	si
Frequenza di rete [Hz]	50 - 60
Tipo di tensione	AC
Tensione di alimentazione	230 V (+/- 10%)
Caratteristiche di sensore	
Modello	Rilevatore di presenza
Angolo di rilevamento [°]	180
Microfono	si
Caratteristiche di funzionamento	
Quantità di canali	2
Telecomandabile (IR)	IR-RC (Foglio de programmation IR-PD), IR-PD Mini
Caratteristiche di funzionamento [Uscita]	

Scheda tecnica PD2 S 180 CM Master 2C SID/W

Pagina 2 / 5

Printing date: 08.05.2023 09:53

Swisslux AG

Industriestrasse 8, 8618 Oetwil am See

Tel: +41 43 844 80 80 Data di stampa: +41 43 844 80 81

Supporto Tecnico: +41 43 844 80 77

info@swisslux.ch, /www.swisslux.ch

Luminosità di intervento [lx]	5 - 2000
Semiautomatico	sì
Funzione ad impulso	sì (durata della pausa regolabile)
Corrente di inserzione max.	800 A (max. 200 µs)
Temporizzazione max.	30 min
Potenza max. di commutazione	2300 W (cos φ=1)
Temporizzazione min.	15 s
<b>Caratteristiche di funzionamento [Ingresso]</b>	
Contatto d'ingresso per pulsante	sì
<b>Caratteristiche di funzionamento [Ingresso 2]</b>	
Contatto d'ingresso per slave	sì
Contatto d'ingresso per slave (Remote)	sì
<b>Dichiarazione</b>	
Temperatura di esercizio [°C]	-25 °C - +55 °C
Senza alogeni	sì
Grado di protezione [IP]	20
Classe di protezione	II

# Schematics

**Funzionamento permanente con interruttore esterno**

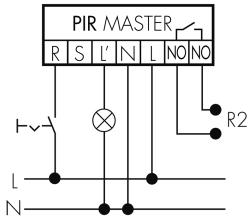

**Funzionamento Master-Slave**

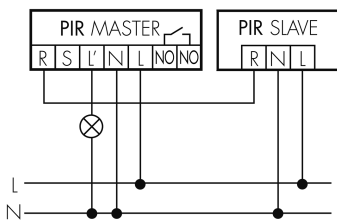

**Funzionamento normale con tasto esterno**

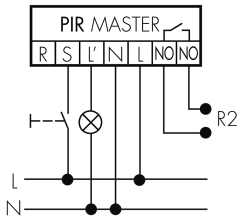

**Funzione ad impulso sulla minuteria**

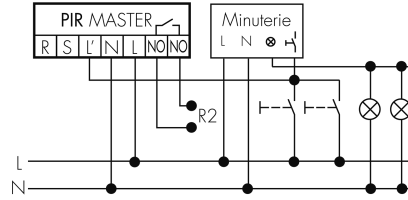

**Funzionamento normale**

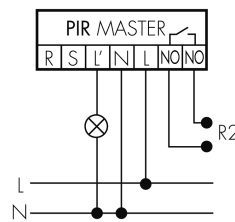

**Funzione con commutatore rotativo «Manuale - 0 - Automatico»**

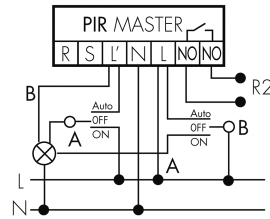

**Funzionamento Master-Master**

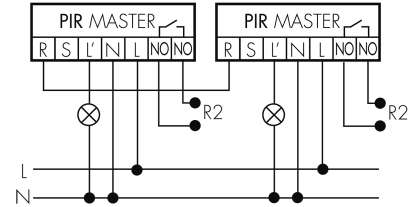

**Funzionamento normale con filtro RC**

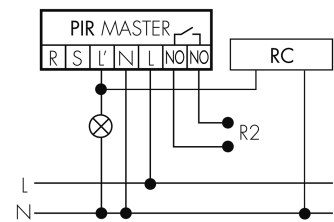

## Accessori PD2 S 180 CM Master 2C SID/W



**IR-RC** lieferbar  
Telecomando IR  
No E: 535 949 005  
Prezzi brutto IVA escl. 30.00 CHF



**IR-PD Mini** lieferbar  
Telecomando IR, piccolo  
No E: 535 949 035  
Prezzi brutto IVA escl. 22.00 CHF



**RC-1** lieferbar  
Filtro RC mini  
No E: 535 999 097  
Prezzi brutto IVA escl. 12.00 CHF



**RC-HU** lieferbar  
Filtro RC per montaggio su barra DIN  
No E: 578 500 019  
Prezzi brutto IVA escl. 18.00 CHF



**BLE-IR-Adapter** lieferbar  
Adattatore IR per smartphone  
No E: 535 990 705  
Prezzi brutto IVA escl. 199.00 CHF



**B.E.G. One (Swisslux) App** lieferbar  
App per la programmazione dei B.E.G.  
prodotti  
Art-No: 169381  
Prezzi brutto IVA escl. 0.00 CHF