

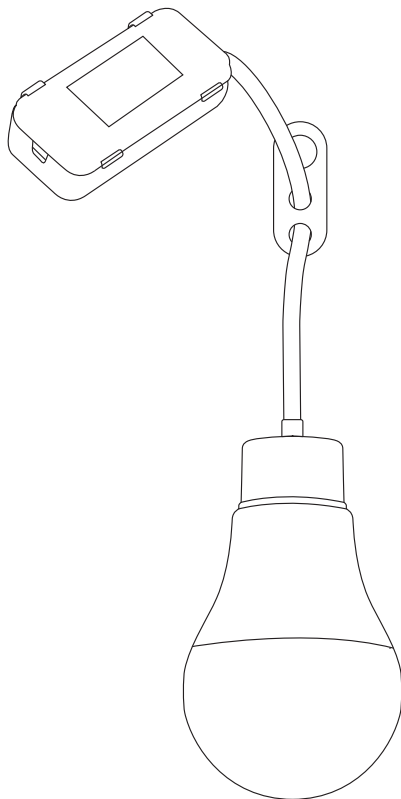

RENOVATION LAMP TERMINAL BLOCK

LEDVANCE



| | EAN | W | lm | K | Ta (°C) | V~ | mA | Hz | ▽ (°) |  |
|-------------------------------------|---------------|----|------|------|-----------|---------|----|-------|-------|--|
| RENOVATION CLA75 TB 10W 840 10X1 | 4058075845749 | 10 | 1055 | 4000 | -20...+40 | 220-240 | 70 | 50/60 | 200 | 100000 |
| RENOVATION CLA75 TB 10W 840 10X3 | 4058075845947 | 10 | 1055 | 4000 | -20...+40 | 220-240 | 70 | 50/60 | 200 | 100000 |

RENOVATION LAMP TERMINAL BLOCK

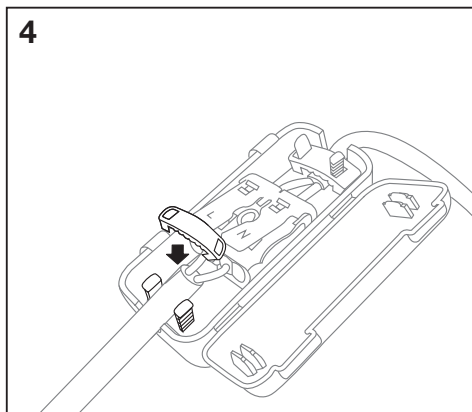
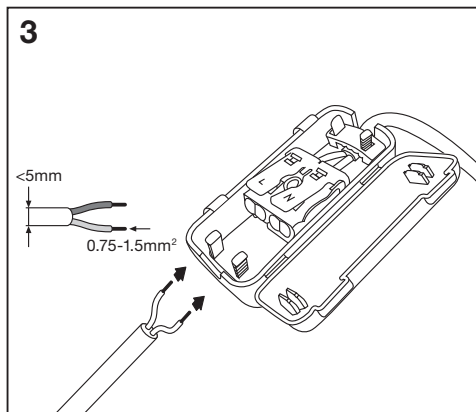
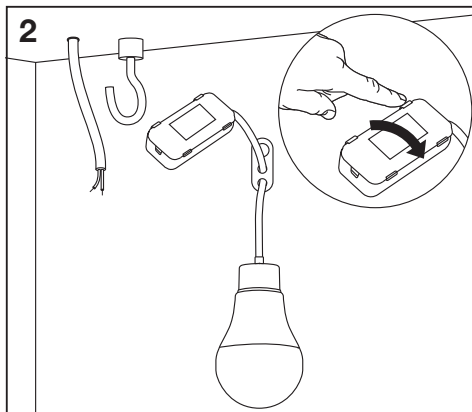
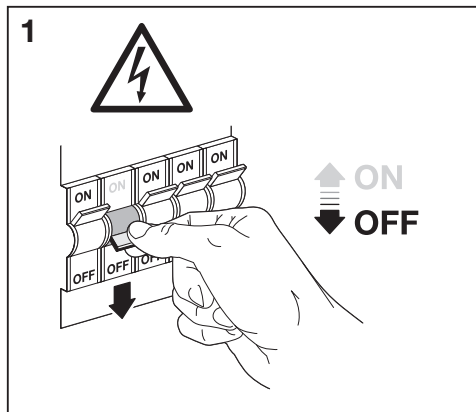
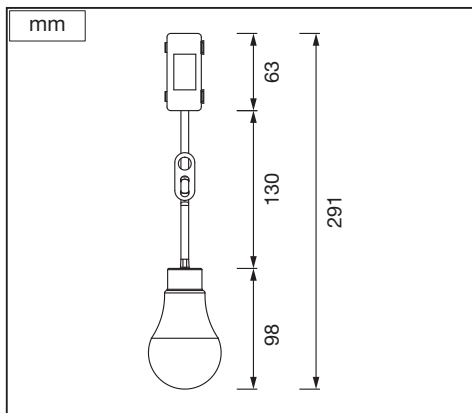
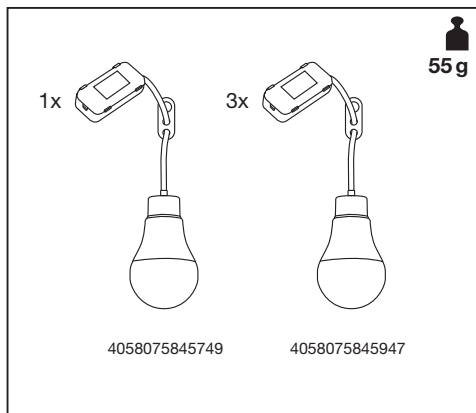
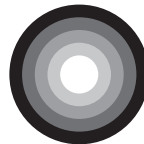

RENOVATION LAMP TERMINAL BLOCK

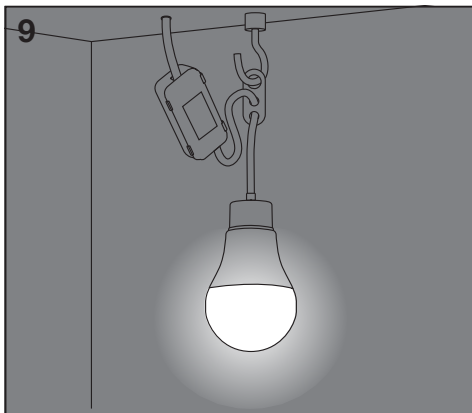
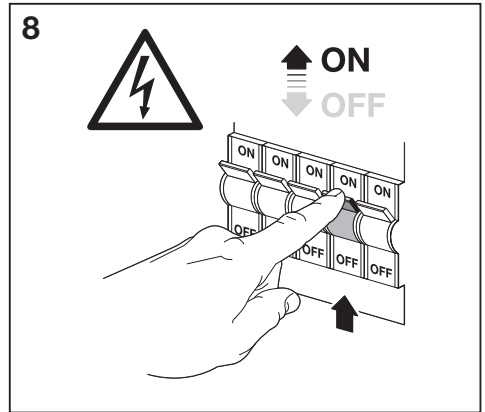
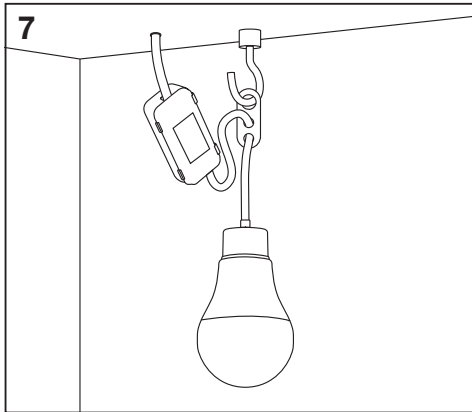
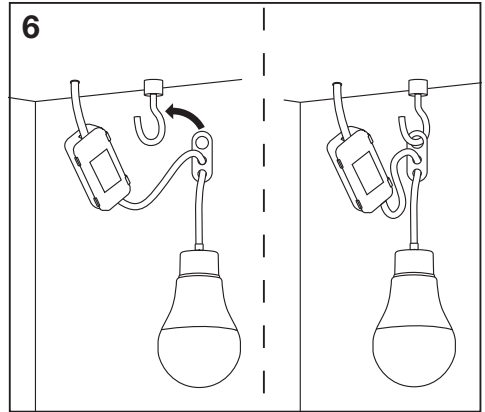
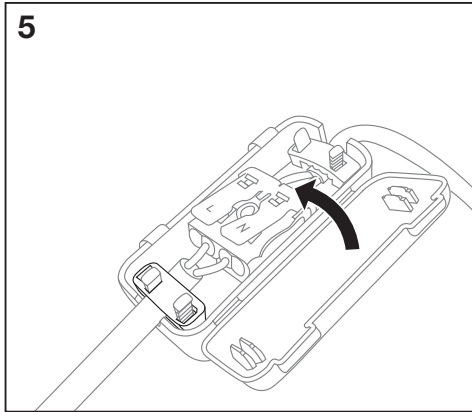

| | EAN | n | LED | QR code | ENERGY * X = |
|----------------------------------|---------------|---|---------|---------|-----------------|
| RENOVATION CLA75 TB 10W 840 10X1 | 4058075845749 | 1 | AC66137 | | E |
| RENOVATION CLA75 TB 10W 840 10X3 | 4058075845947 | 3 | AC66137 | | E |

* Ⓞ Dieses Produkt enthält eine Lichtquelle der Energieeffizienzklasse <X>. Ⓞ This product contains a light source of energy efficiency class <X>. Ⓞ Ce produit contient une source lumineuse de classe d'efficacité énergétique <X>. Ⓞ Questo prodotto contiene una sorgente luminosa di classe di efficienza energetica <X>. Ⓞ Este producto contiene una fuente luminosa de la clase de eficiencia energética <X>. Ⓞ Este produto contém uma fonte de luz da classe de eficiência energética <X>. Ⓞ Το προϊόν αυτό περιέχει φωτεινή πηγή της τάξης ενεργειακής απόδοσης <X>. Ⓞ Dit product bevat een lichtbron van energie-efficiëntieklasse <X>. Ⓞ Denna produkt innehåller en ljuskälla med energieeffektivitetsklass <X>. Ⓞ Tämä tuote sisältää valonlähteen, jonka energiatehokkuusluokka on <X>. Ⓞ Dette produktet inneholder en lyskilde med energieffektivitetsklasse <X>. Ⓞ Dette produkt inneholder en lyskilde i energieffektivitetsklasse <X>. Ⓞ Tento výrobek obsahuje svítelný zdroj s třídou energetické účinnosti <X>. Ⓞ Данный продукт содержит энергосберегающий источник света (класса <X>). Ⓞ Ez a termék egy <X> energiatétekonysági osztályú fényforrást tartalmaz. Ⓞ Ten produkt zawiera źródło światła o klasie efektywności energetycznej <X>. Ⓞ Tento výrobek obsahuje svítelný zdroj triedy energetickej účinnosti <X>. Ⓞ Ta izdelek vsebuje svetlobni vir razreda energetske učinkovitosti <X>. Ⓞ Bu ürün, enerji verimliliği sinifında bir ışık kaynağı içerir <X>. Ⓞ Ovaj proizvod sadržiava izvor svetlosti klase energetske učinkovitosti <X>. Ⓞ Acest produs conține o sursă de lumină cu clasa de eficiență energetică <X>. Ⓞ Тоzi продукт включва светлинен източник с класа на енергийна ефективност <X>. Ⓞ Toode sisaldab energiatõhususe klassi <X> valgusallikat. Ⓞ Siamo gaminyje yra šviesos šaltinis, kurio energijos vartojimo efektyvumo klasė <X>. Ⓞ Ši s ražojums satur gaismas avotu, kura energoefektivitātes klase ir <X>. Ⓞ Ovaj proizvod sadrži izvor svetlosti klase energetske efikasnosti <X>. Ⓞ Цей виріб містить джерело світла класу енергоефективності <X>. Ⓞ Бул өнімде <X> энергия тиімділігі класының жарық көзі бар.



Ⓞ Vorsicht! Gefahr des elektrischen Schlages! Ⓞ Caution, risk of electric shock. Ⓞ Attention, risque de choc électrique. Ⓞ Attenzione, rischio di scosse elettriche. Ⓞ Precaución, riesgo de descarga eléctrica. Ⓞ Atenção, perigo de choque eléctrico. Ⓞ Κίνδυνος ηλεκτροπληξίας. Ⓞ Voorzichtig, kans op elektrische schok. Ⓞ Warning, risk for elstöt. Ⓞ Varoitus, sähköiskuvaara. Ⓞ Advarsel, fare for elektrisk stød. Ⓞ Forsigtig! Fare for elektrisk stød. Ⓞ Pozor, nebezpečí úrazu elektrickým proudem. Ⓞ Осторожно! Риск поражения электрическим током. Ⓞ Vigyázat! Áramütés veszélye. Ⓞ Ostroženie, ryzko porazenia prądom. Ⓞ Pozor, hrozí nebezpečenstvo zásahu elektrickým prúdom. Ⓞ Pozor, nevarnost električnega šoka! Ⓞ Dikkat, elektrik çarpması riski. Ⓞ Pozor, opasnost od strujnog udara. Ⓞ Атеніє, ризк де șoc electric. Ⓞ Внимание, опасность от электрического удара. Ⓞ Uuritaavust, elektrilöögiht. Ⓞ Dmesio, elektros smūgio pavojus. Ⓞ Uzmanji, elektrošoka risks. Ⓞ Opzeç, opasnost od strujnog udara. Ⓞ Увара, можливе ураження струмом. Ⓞ Электр тогының.



Ⓞ Alle elektrischen Anschlüsse dürfen nur von qualifiziertem Fachpersonal ausgeführt werden. Ⓞ All electrical connections must be made by a qualified person. Ⓞ Tous les raccordements électriques doivent être effectués par une personne qualifiée. Ⓞ Tutti i collegamenti elettrici devono essere eseguiti da una persona qualificata. Ⓞ Todas las conexiones eléctricas debe realizarla una persona cualificada. Ⓞ Todas as ligações elétricas devem ser feitas por um profissional qualificado. Ⓞ Όλες οι ηλεκτρικές συνδέσεις πρέπει να γίνουν από ειδικευμένο άτομο. Ⓞ Alle elektriske aansluitingen moeten worden uitgevoerd door een gekwalificeerde persoon. Ⓞ Alla elektriska anslutningar måste göras av en fackman. Ⓞ Ainoastaan tähän pätevä henkilö saa suorittaa sähköiset kytkennät. Ⓞ Alle tilkoblinger til strømmettet får kun foretas av kvalifiserte fagfolk. Ⓞ Alle elektriske tilslutninger skal udføres af en kvalificeret person. Ⓞ Veskrná elektrická pripojení musí být provedena kvalifikovanou osobou. Ⓞ Подключеніє всіх електричних соединення повинен виконувати кваліфікований спеціаліст. Ⓞ Az összes elektromos csatlakoztatást szakképzett személynek kell végeznie. Ⓞ Wszystkie połączenia elektryczne muszą zostać wykonane przez wykwalifikowany personel. Ⓞ Všetky elektrické pripojky môže vytvorit len kvalifikovaný odborný personál. Ⓞ Sve električne vezave sme izvesti le usposobljen strokovnjak. Ⓞ Tüm elektrik bağlantıları kalifiye bir kişi tarafından yapılmalıdır. Ⓞ Sve električne priključke mora izvršiti kvalificirana osoba. Ⓞ Toate conexiunile electrice trebuie făcute de o persoană calificată. Ⓞ Всички електрически свързвания трябва да се осъществят от квалифицирано лице. Ⓞ Kõik elektriliselt ühendused peab teostama kvalifitseeritud isik. Ⓞ Visus elektros sujungimus turi atlikti kvalifikuotas specialistas. Ⓞ Visi električne savienojumi jāveic kvalificētai personai. Ⓞ Sve električne priključke treba obaviti kvalifikovano lice. Ⓞ Підключення всіх електричних з'єднань має виконувати кваліфікований спеціаліст. Ⓞ Барлық электр қосылымдарын білікті мамандар жүргізуі керек.



C10449057
G11201320
11.07.2024



LEDVANCE GmbH
Steinerne Furt 62
86167 Augsburg, Germany
www.ledvance.com