

Fiche technique | Référence: 221-509/000-053

Adaptateur de fixation avec décharge de traction; pour bornes à 10 conducteurs;  
Série 221 - 4 mm<sup>2</sup>; pour montage à vis; gris foncé-jaune

<https://www.wago.com/221-509/000-053>

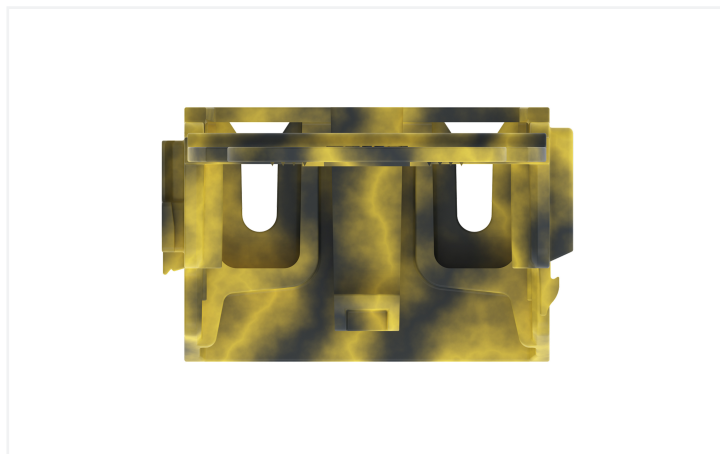

Couleur: ■ gris foncé-jaune

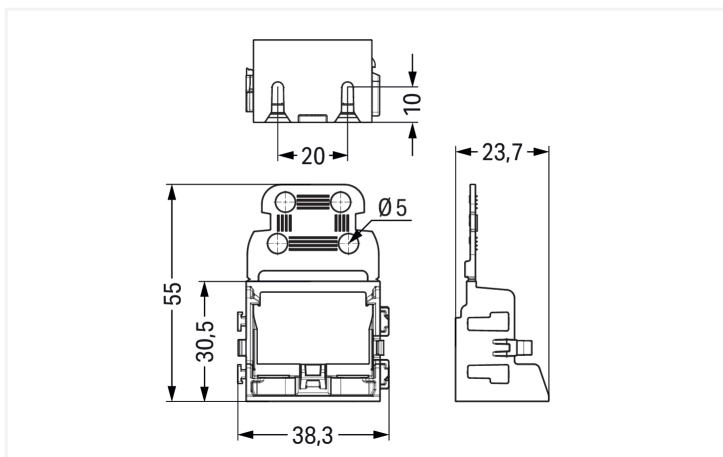
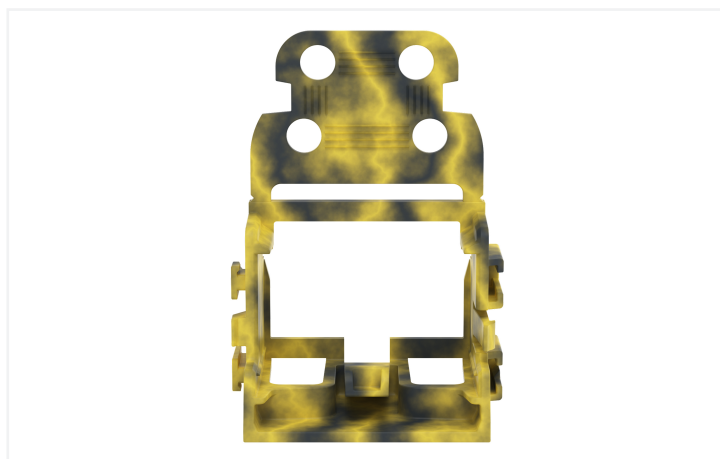
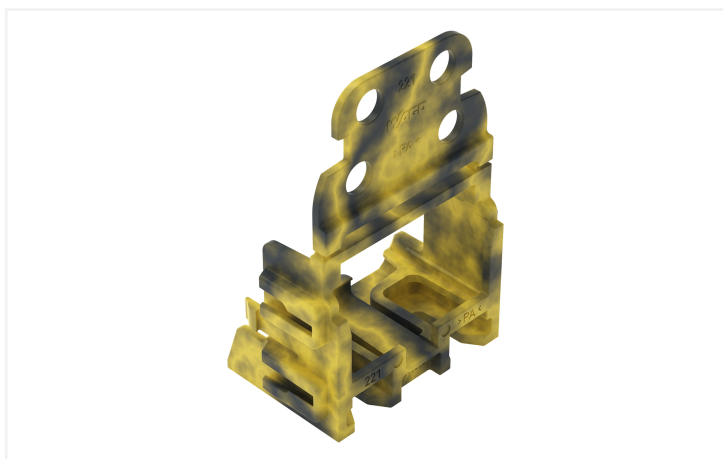

Matériel de montage série 221, gris foncé-jaune

Avec ce matériel de montage, portant le numéro d'article 221-509/000-053, l'objectif principal est de mettre en place une installation électrique sans faille.

### Données géométriques

Largeur	18,1 mm / 0.713 inch
Hauteur utile	16,9 mm / 0.665 inch
Profondeur	52,8 mm / 2.079 inch

### Données mécaniques

Type de montage	Montage à vis
adapté	for 10-wire connectors (4 mm <sup>2</sup> )

### Données du matériau

Remarque Données du matériau	<a href="#">Vous trouverez ici des informations sur les spécifications de matériel</a>
Couleur	gris foncé-jaune
Groupe du matériau isolant	I
Matière isolante Boîtier principal	Polyamide (PA66)
Classe d'inflammabilité selon UL94	V0
Charge calorifique	0,176 MJ
Poids	5,9 g

### Données commerciales

Unité d'emb. (SUE)	10 pce(s)
Type d'emballage	Carton
Pays d'origine	CN
GTIN	4066966603200
Numéro du tarif douanier	39269097900

### Product classification

UNSPSC	39121421
--------	----------

### Conformité environnementale du produit

État de conformité RoHS	Compliant, No Exemption
-------------------------	-------------------------

### Téléchargements

#### Conformité environnementale du produit

##### Recherche de conformité

Environmental Product  
Compliance  
221-509/000-053



## 1 Produits correspondants

### 1.1 Accessoires en option

#### 1.1.1 Repérage

##### 1.1.1.1 Bande de repérage



Réf: 210-833

Bandes de marquage; 25 m sur rouleau;  
Largeur 6 mm; vierge; autocollant; blanc

## Indications de manipulation

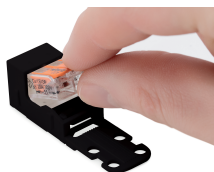

Encliquer la borne dans l'adaptateur de fixation.

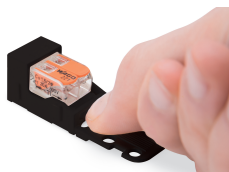

Démontage de la borne de l'adaptateur de fixation

## Raccorder le conducteur



Raccordement du conducteur.



Montage horizontal par vis de fixation

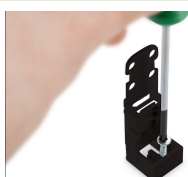

Montage par vis vertical



Fixation horizontale par pied de fixation à encliquer



Fixation verticale par pied de fixation à encliquer

## Décharge de traction



Établir la décharge de traction avec le serre-câbles



La plaque de décharge de traction est détachable.

## Tester

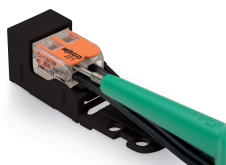

Par le point de test, tester la borne montée dans l'adaptateur.

## Application



Raccordement réseau dans le luminaire

## Repérage

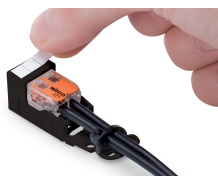

Appliquer le repérage