



COMPACT APC10 DALI-2

Détecteur de présence de plafond DALI-2
avec unité de commande intégrée
pour appareils DALI-2

Mode d'emploi

| MA01994300 | V1.00 | 20230404 | FR |

Document	Version	Édition	Explication
MA01994300	V1.00	20230404	Version initiale F V1.1.1 A V1.8.4

© ESYLUX GmbH
An der Strusbek 40 | 22926 Ahrensburg | Allemagne

Sous réserve de modifications.

Les reproductions, y compris les traductions dans d'autres langues ou la réutilisation de contenus à d'autres fins, ne sont autorisées qu'avec l'accord écrit de la société ESYLUX GmbH.

Sommaire

1	Introduction.....	5
1.1	Fabricant / Contact	5
1.2	Identification du produit.....	5
1.3	Contenu et signification du document.....	6
1.4	Conventions de présentation	7
2	Sécurité.....	8
2.1	Utilisation conforme.....	8
2.2	Qualification du personnel.....	8
2.3	Consignes de sécurité	9
3	Vue d'ensemble	11
3.1	Étendue de la livraison	11
3.2	Caractéristiques techniques de l'APC.....	11
3.3	Vue d'ensemble du système.....	15
3.4	Caractéristiques et avantages de l'APC.....	16
3.5	Caractéristiques et avantages de l'application.....	16
3.6	Déclaration de conformité.....	17
3.7	Accessoires	17
4	Installation	18
4.1	Travaux mécaniques.....	18
4.2	Raccordements.....	19
4.3	Travaux électriques	19
4.4	Installation de l'application	24
4.5	Première mise en service.....	25
5	Configuration.....	27
5.1	Principes de base de l'APC.....	27
5.1.1	Mode de fonctionnement Broadcast.....	27
5.1.2	Mode groupes.....	29
5.1.3	Régulation de luminosité – Commande de l'éclairage.....	30
5.1.4	Configurations minimales	31
5.1.5	Affichage LED de l'APC.....	33
5.1.6	BlueMode	34
5.2	Bases de l'application	35
5.2.1	Écran d'accueil.....	35
5.2.2	Structure des menus	36
5.2.3	Utilisation de l'application	38
6	Menu Réglages	41

7	Rubrique des appareils	44
7.1	Appareils	44
7.2	Connexion Bluetooth	46
7.3	Configuration	48
7.4	Assistant de configuration	48
7.5	Configuration manuelle	54
7.6	Adressage des participants	55
7.7	Création de groupes	57
7.8	Configuration des groupes	59
	7.8.1 Mode de fonctionnement	61
	7.8.2 Éclairage.....	64
	7.8.3 Éclairage rédisuel	73
	7.8.4 Éclairage de balisage.....	76
7.9	Configuration des scénarios	78
7.10	Décalage de groupes	80
7.11	Permuter les groupes	84
7.12	Paramétrage des appareils.....	91
	7.12.1 Ballasts (luminaires)	92
	7.12.2 Capteurs de mouvement	92
	7.12.3 Capteurs de luminosité.....	94
	7.12.4 Pousoirs	96
	7.12.5 Commutateurs	99
	7.12.6 Actionneurs de commutation.....	101
8	Rubrique des projets	103
9	Menu informations	104
10	FAQ	106
	10.1 Que signifie l'affichage LED de l'APC ?	106
	10.2 Que signifie cet affichage de l'application ?	106
11	Mise hors service	108
	11.1 Démontage.....	108
	11.2 Élimination	108
12	ANNEXE	109
	12.1 Abréviations	109
	12.2 Glossaire.....	110

1 Introduction

1.1 Fabricant / Contact

Si vous avez des questions sur le produit, si vous avez besoin d'aide pour l'utiliser ou si vous prévoyez de planifier des projets, veuillez nous contacter directement :

ESYLUX GmbH
 An der Strusbek 40
 22926 Ahrensburg
 Allemagne

Téléphone : +49 4102 489-0

E-Mail : info@esylux.com

Internet : www.esylux.com

1.2 Identification du produit

Le présent document s'applique aux produits suivants :

Désignation de l'article	A	B	C	H	H _{max}	Référence
PD-C 360bt/8 APC10 PS plus DALI-2	8	6	4	3	5	EP10428142
PD-C 360bt/24 APC10 PS plus DALI-2	24	11	8	3	10	EP10428159
PD-C 360bt/32 APC10 PS plus DALI-2	32	11	8	3	10	EP10428265

A : distance de détection transversale \varnothing [m]

B : distance de détection frontale \varnothing [m]

C : zone de présence \varnothing [m]

H : hauteur d'installation recommandée [m]

H_{max} : hauteur d'installation maximale [m]

Zones de détection du détecteur de présence :

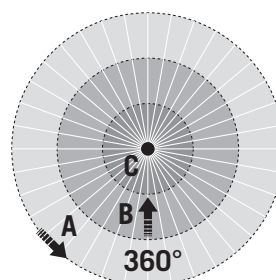

La désignation de l'article comprend des indications importantes sur le produit :

Élément de la désignation de l'article	Signification
PD	Catégorie d'appareil détecteur de présence
C	Série Compact
360	Angle de détection (en degrés)
bt	Configuration par Bluetooth et application
8/24/32	Distance de détection transversale (∅ en mètres)
APC10	Modèle d'unité de commande
PS	Alimentation de bus DALI incluse
plus	Avec contact CVC
DALI-2	Système de commande DALI-2

1.3 Contenu et signification du document

Ce document contient des informations détaillées sur l'installation, la configuration et les fonctions complexes du produit.

Le document actuel est disponible sur Internet sur www.esylux.com en format PDF. Il est possible de l'imprimer si nécessaire.

- Veuillez lire le document avant d'utiliser le produit.
- Observez en particulier les consignes de sécurité et les avertissements.
- Si vous avez des questions, veuillez vous adresser au fabricant.
- Conservez le document.
- Si d'autres personnes utilisent le produit, veuillez leur remettre le document.

1.4 Conventions de présentation

Les types de présentations suivants sont utilisés dans ce document :

Présentation	Signification
<Réglages d'usine>	Menu, écran, touche
[automatique]	État, paramètre
« Connexion établie »	Message, saisie
voir 2 <i>Sécurité</i>	Renvoi au chapitre ou à la section
1. ...	Ordre obligatoire des actions
2. ...	
3. ...	
» ...	Résultat de l'action

Les avertissements figurant dans ce document ont la signification suivante :

 DANGER

... met en garde contre un danger ayant un niveau de risque élevé.
Le non-respect aura pour conséquence la mort ou des blessures graves.

 AVERTISSEMENT

... met en garde contre un danger ayant un niveau de risque moyen.
Le non-respect pourra avoir pour conséquence la mort ou des blessures graves.

 ATTENTION

... met en garde contre un danger ayant un faible degré de risque.
Le non-respect pourra avoir pour conséquence des blessures légères ou moyennes.

AVIS

... met en garde contre d'éventuels dégâts matériels.
Le non-respect peut endommager les appareils ou polluer l'environnement.

En plus :

 Information

Information complémentaire importante ou utile

2 Sécurité

2.1 Utilisation conforme

Ce produit est un détecteur de présence de plafond certifié DALI-2 avec unité de commande DALI-2 intégrée pour 16 groupes d'éclairage maximum dans plusieurs pièces. La configuration se fait via une application.

Le produit doit être utilisé uniquement de la manière suivante :

- Le produit est destiné exclusivement pour l'intérieur et une installation fixe au plafond.
- Le produit est conçu pour l'utilisation des composants DALI-2 sur le bus DALI-2.
- Le nombre maximal de composants DALI-2 pouvant être connecté et les conditions d'utilisation doivent être respectés. Pour plus de détails, se référer à *3.2 Caractéristiques techniques de l'APC*.
- Une utilisation de composants inappropriés, des modifications au produit et des réparations de propre chef ne sont pas autorisées.
- Le produit doit être utilisé uniquement en parfait état technique.

En cas d'utilisation non-conforme à l'usage prévu, le fabricant exclut tout dédommagement aux dommages corporels ou matériels qui en résultent.

2.2 Qualification du personnel

L'installation, la mise en service et les autres interventions sur le réseau 230 V doivent être réalisés uniquement par des installateurs-électriciens ou des électriciens en respectant les réglementations nationales.

La configuration et la commande peuvent être réalisées également par des personnes sans compétence électrique

- Si vous avez besoin d'assistance lors de la configuration, veuillez vous adresser à un installateur-électricien ou à un électricien.

2.3 Consignes de sécurité

L'installation, la mise en service et les autres interventions sur le réseau 230 V doivent être réalisés uniquement par des installateurs-électriciens ou des électriciens en respectant les réglementations nationales.

Le raccordement doit être protégé par un disjoncteur de puissance de 10 A.

Malgré tout, les risques résiduels suivants persistent :

AVERTISSEMENT

Danger de mort par choc électrique.

Les interventions sur le réseau 230 V peuvent avoir pour conséquence la mort ou des blessures graves.

- Respectez toujours ces 5 règles de sécurité :
 1. Mettre hors tension.
 2. Protéger contre la remise en marche.
 3. Vérifier l'absence de tension.
 4. Mettre à la terre et court-circuiter.
 5. Recouvrir les pièces avoisinantes sous tension.

AVERTISSEMENT

Danger de mort en cas d'intervention dans l'appareil.

L'ouverture et la modification de l'appareil peut avoir pour conséquence la mort ou des blessures graves – aussi pour d'autres personnes travaillant sur l'installation.

- Pour l'installation, ne retirez que le couvercle des raccordements de la Powerbox.

ATTENTION

Blessure due à un montage incorrect.

Lors de l'insertion de l'appareil dans la découpe d'installation, les ressorts de montage relevés peuvent se rabattre.

- Ne relâchez pas les ressorts de montage avant de les avoir introduits dans la découpe d'installation.

AVIS**Domage lié à un raccordement incorrect.**

L'inversion des pôles ou le court-circuit du câble de bus peut entraîner des dysfonctionnements ou endommager des composants.

- Respectez les spécifications du DALI-2 (IEC 62386).
- Utilisez pour toutes les connexions DALI-2 uniquement des câbles de bus (non fournis) conformes aux spécifications DALI-2.

AVIS**Domage lié à un nettoyage incorrect.**

Le nettoyage avec des produits contenant de l'alcool, corrosifs ou abrasifs ou des éponges abrasives peut endommager la surface et la lentille de l'appareil et entraîner des dysfonctionnements.

- Pour le nettoyage, utilisez un chiffon doux imbibé de produit de nettoyage pour la vaisselle.

3 Vue d'ensemble

3.1 Étendue de la livraison

L'emballage comprend :

- Appareil
 - unité de commande (application controller) avec alimentation électrique (Powerbox),
 - tête de détecteur avec lentille,
 - cache-lentille de 180
- Attache-câbles pour l'effort de traction
- Guide rapide d'installation et de mise en service

3.2 Caractéristiques techniques de l'APC

APC10	
Généralités	
Catégorie d'appareil	Détecteur de présence de plafond avec unité de commande DALI-2 intégrée et alimentation électrique
Système de commande	Bus DALI-2
Signalisation d'état	LED RGB
Interface opérateur	Application ESY Control
Interface utilisateur	Bluetooth (Low Energy)
Portée Bluetooth env.	10 m
Température ambiante	0...40 °C
Humidité relative de l'air	5...93 %, sans condensation
Conformité	CE, EAC, RoHS, WEEE

APC10

Montage

Type de montage	Au plafond
Lieu de montage	Faux-plafonds
Découpe de montage \varnothing	68 mm
Épaisseur du plafond max.	40 mm
Profondeur d'installation	80 mm + rayon de courbure des câbles
Type de raccordement	Borne enfichable
Section du conducteur	0,5...2,5 mm ²
Longueur de dénudage	10 mm
Longueur de ligne max. du bus	300 m (section conducteur $\geq 1,5$ mm ²)
Longueur de ligne max. vers un poussoir / commutateur	30 m

Boîtier

Diamètre extérieur \varnothing	108 mm
Hauteur boîtier	118 mm – 126 mm – 126 mm *
	* respectivement pour modèle /8 – /24 – /32
Poids	237 g
Matériau	Polycarbonate résistant aux UV
Couleur	Blanc, équivalent à RAL 9010
Indice de protection	IP20

Exécution électrique

Tension réseau	230 V AC ± 10 %
Fréquence réseau	50...60 Hz
Courant d'appel	20 A / 110 μ s
Consommation	5,0 W
Consommation max. charge DALI	3,7 W
Consommation en veille	<0,4 W
Classe de protection	II

APC10

Système de commande / système de bus	DALI-2 (IEC 62386)
Tension de sortie DALI	16 V DC
Charge DALI externe possible	9,5...22,5 V DC
Courant de sortie DALI garanti	240 mA
Courant de sortie DALI maximal	250 mA
Courant à vide DALI	2 mA
Courant de repos entrée DALI	1,9 mA
Durée de démarrage DALI	600 ms
Raccords poussoir/commutateur	4x (avec potentiel)
Tension de raccordement poussoir / commutateur	230 V AC
Raccord actionneur de commutation	1x (sans potentiel)
Tension max. sur l'actionneur de commutation	250 V AC / 24 V DC
Courant max. sur l'actionneur de commutation	10 A

Capteur de mouvement

Principe	Infrarouge passif (PIR)
Durée d'initialisation	25 s
Angle de détection	360°
Distance de détection transversale \varnothing	8 m – 24 m – 32 m *
Distance de détection frontale \varnothing	6 m – 11 m – 11 m *
Zone de présence \varnothing	4 m – 8 m – 8 m *
Zone de détection max.	50 m ² – 452 m ² – 804 m ² *
Hauteur d'installation recommandée	3 m – 3 m – 3 m *
Hauteur d'installation maximale	5 m – 10 m – 10 m *
	* respectivement pour modèle /8 – /24 – /32
Ajustement de la distance	mécanique, par cache-lentille à découper

Capteur de luminosité

Mesure de la luminosité	Luminosité mixte
Plage de luminosité	5...2000 lx

APC10

Fonctionnalité	
Participants au bus configurables max.	64
Groupes configurables max.	16
Scénarios configurables max.	16
Mode de fonctionnement	Automatique, semi-automatique, mode manuel
Régulation constante de luminosité	+
Décalage de groupes	+
Ajustement manuel de la valeur de consigne pour la luminosité	+
Paramétrer l'éclairage rédisuel	+
Paramétrer l'éclairage de balisage	+
Permutation de groupes	+
Commutation d'éclairage ou CVC	+
Fonction horloge	-
Automatisme crépusculaire	-
Fonction éclairage d'escalier	-
Power Cut-Off	-
Fonction d'essaimage	-
Fonction centralisée	-
HCL/ SymbiLogic	-
Mode nocturne	-
Mode alarme	-

3.3 Vue d'ensemble du système

Exemple d'un schéma de raccordement pour une application APC avec un BMS :

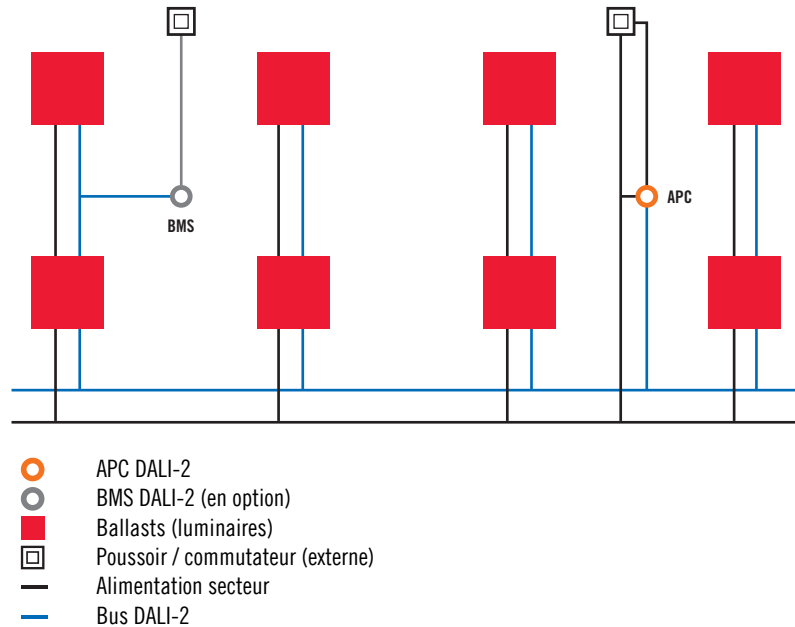

Participant sur le bus DALI-2 et communication entre APC et BMS :

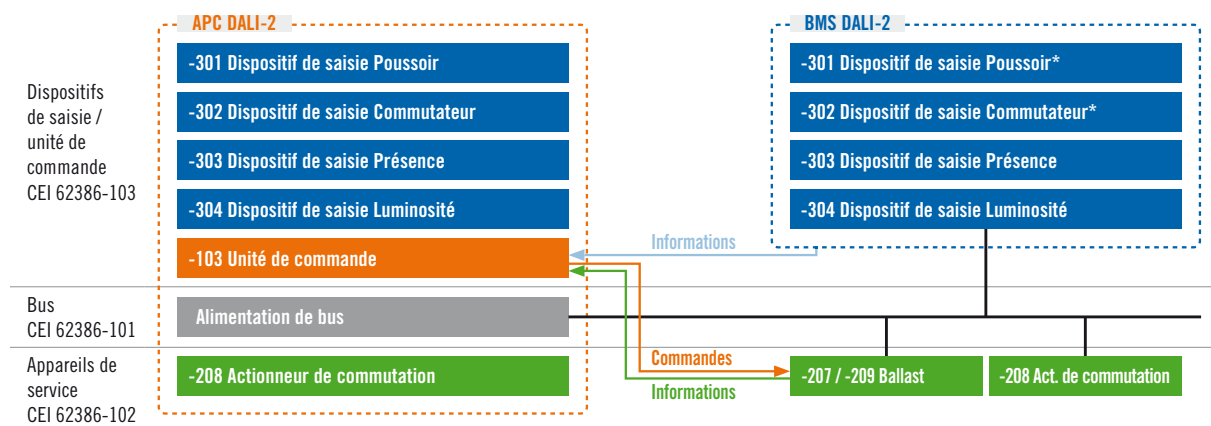

-101 ... -304 Partie de la norme IEC 62386
 * Pas disponible avec le modèle COMPACT MINI BMS DALI-2

3.4 Caractéristiques et avantages de l'APC

L'APC présente les caractéristiques et applications suivantes :

- Détecteur de présence de plafond certifié DALI-2 avec une unité de commande DALI-2 intégrée et alimentation électrique
- Régulation constante de la luminosité en fonction de la présence et de la lumière ambiante pour une efficacité énergétique maximale
- Régulation de l'éclairage jusqu'à 16 groupes dans différentes pièces
- Nombreuses options de forçage manuel et jusqu'à 16 scénarios
- Adaptation facile aux situations spatiales individuelles et complexes
- Permutation automatique des groupes en cas de changement d'utilisation de la pièce
- Mise en service rapide avec réglages d'usine en mode Broadcast
- Groupes individuels immédiatement prêts à l'emploi avec réglages d'usine
- Signalisation d'état par des LED multicolores pour tous les états de fonctionnement et actions des capteurs
- 4 entrées pour poussoirs / commutateurs externes (avec potentiel)
- Relais pour la commutation d'éclairage ou de CVC (10 A max.)

3.5 Caractéristiques et avantages de l'application

L'application présente les caractéristiques et les avantages suivants :

- Configuration simple et complète de l'APC via l'interface Bluetooth bidirectionnelle
- Aucun accès Internet requis pour toutes les étapes de configuration importantes
- Menu clair avec structure auto-explicative et des éléments de commande compréhensibles
- Assistant d'installation et guidage pratique de l'utilisateur tout au long de la configuration
- Textes d'information contextuels et diagrammes explicatifs pour la plupart des éléments de menu
- Réactions en fonction de la situation en cas d'indications manquantes ou de combinaisons impossibles
- Gestion et documentation simples des projets configurés sous forme de rapport PDF
- Téléchargement gratuit et mise à jour régulière via votre App-Store

3.6 Déclaration de conformité

Nous, la société ESYLUX GmbH, déclarons par la présente que le produit répond aux exigences suivantes :

- Directive 2014/53/UE (directive concernant les équipements radioélectriques)
- Directive 2011/65/UE (Directive RoHS)

La documentation complète est disponible sur Internet en format PDF : https://www.esylux.com/ce/esylux_ce_pd-c_dali-2_apc_ce01994400.pdf

En cas de modification ou d'extension du produit sans notre accord, la présente déclaration perd sa validité.

3.7 Accessoires

Les accessoires suivants sont disponibles pour ce produit :

Désignation de l'article	Description	Référence
COMPACT Cover Set 24/32 SR	Set de recouvrement pour série COMPACT, 24 m / 32 m, comprenant un cache et un anneau décoratif, argenté	EP10425431
COMPACT Cover Set 24/32 BK	Set de recouvrement pour série COMPACT, 24 m / 32 m, comprenant un cache et un anneau décoratif, noir	EP00007491
Basket Guard Round Large	Grille de protection pour détecteur de présence et de mouvement ainsi que détecteur de fumée, diamètre 180 mm, hauteur 90 mm	EM10425608

4 Installation

4.1 Travaux mécaniques

Description

L'appareil est prévu pour une installation sur un faux-plafond.

Conditions préalables

- Le câble d'alimentation et le câble bus DALI-2 ainsi que, le cas échéant, les câbles des poussoirs/commutateurs externes et des composants de l'actionneur de commutation sont préparés.
- La zone de montage ne comporte aucun câble pouvant être endommagé lors du perçage.
- Les dimensions d'installation illustrées peuvent être respectées.

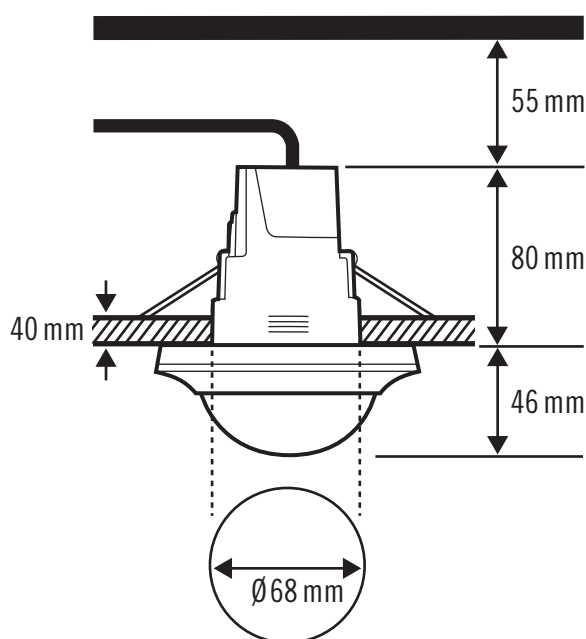

Le dégagement nécessaire au-dessus de la Powerbox dépend du rayon de courbure des câbles d'installation (exemple : 55 mm).

Marche à suivre

1. Faites la découpe d'installation dans le faux-plafond.
2. Introduisez les câbles d'installation par le bas dans la découpe. L'appareil est introduit dans la découpe d'installation de préférence après le raccordement des câbles d'installation.

4.2 Raccordements

Raccordement d'une application APC :

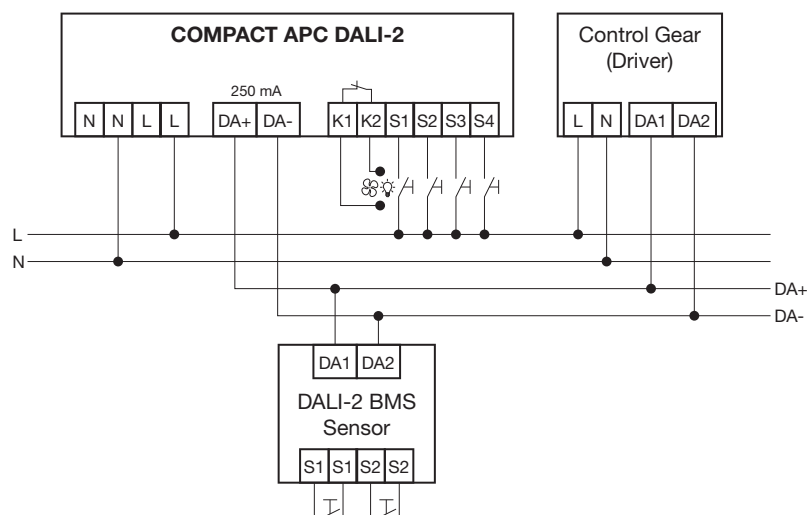

COMPACT APC DALI-2	APC DALI-2
L/N	Réseau (230 V AC)
DA+/DA-	Bus DALI-2
K1/K2	Actionneur de commutation (sans potentiel)
S1...S4	Poussoirs/commutateurs externes (avec potentiel)
Control Gear (Driver)	Ballast DALI (luminaire)
DA1/DA2	Bus DALI-2
Capteur BMS DALI-2	Détecteur BMS DALI-2
DA1/DA2	Bus DALI-2
S1/S2	Poussoirs/commutateurs externes (sans potentiel)

4.3 Travaux électriques

Conditions préalables

AVERTISSEMENT

Danger de mort par choc électrique.

Les interventions sur le réseau 230 V peuvent avoir pour conséquence la mort ou des blessures graves.

- Respectez toujours ces 5 règles de sécurité :
 1. Mettre hors tension.
 2. Protéger contre la remise en marche.
 3. Vérifier l'absence de tension.
 4. Mettre à la terre et court-circuiter.
 5. Recouvrir les pièces avoisinantes sous tension.

Marche à suivre

1. Retirez le couvercle de la Powerbox. Desserrez les vis illustrées si nécessaire.

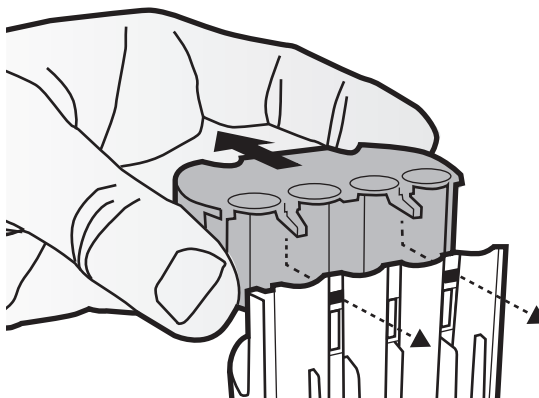
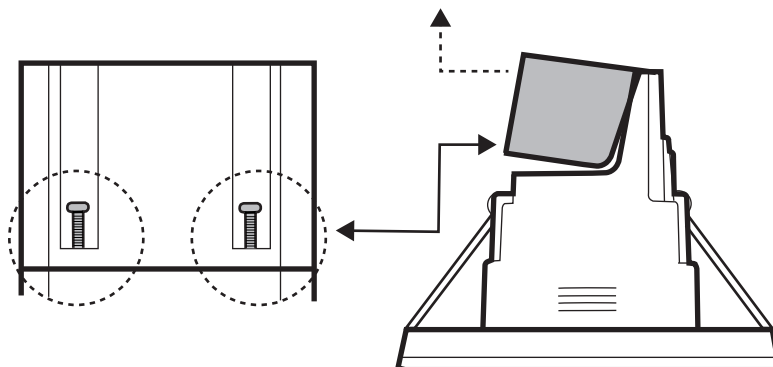

2. Découpez les passages de câble nécessaires du couvercle des raccordements.

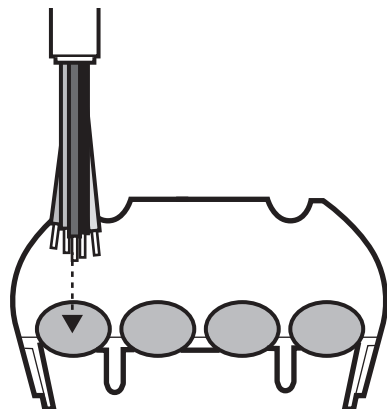

3. Préparez et dénudez les fils.

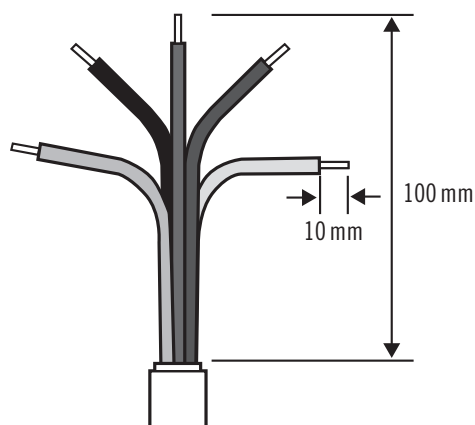

4. Pour simplifier, respectez l'ordre de raccordement suivant :
 - **A** : en premier les poussoirs/commutateurs externes (sur S1...S4) ou des composants actionneurs de commutation (sur K1/K2).
 - **B** : raccorder les fils du bus DALI-2 (sur DA+/DA-).
 - **C** : raccorder les fils d'alimentation (sur L/N).

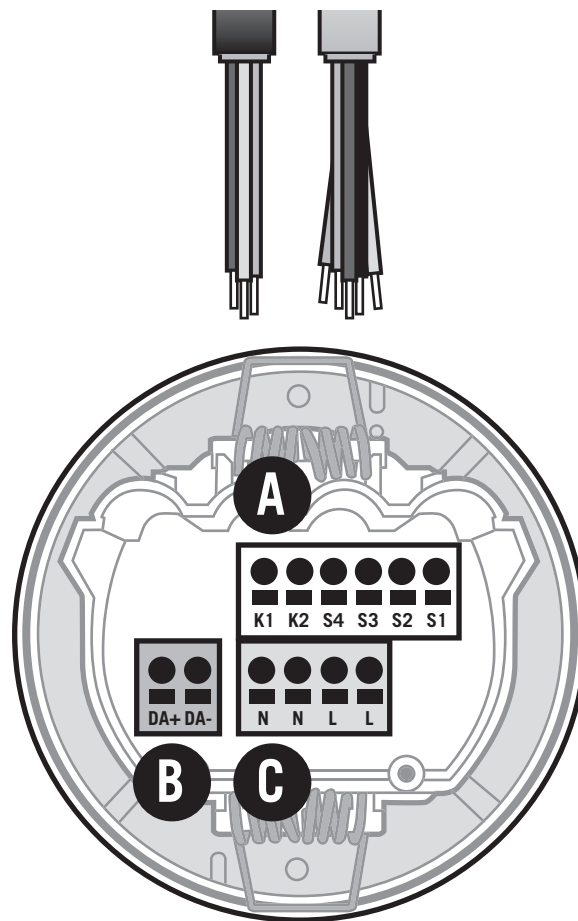

5. Si nécessaire, raccordez les mises à la terre ensemble sur une borne enfichable séparée.

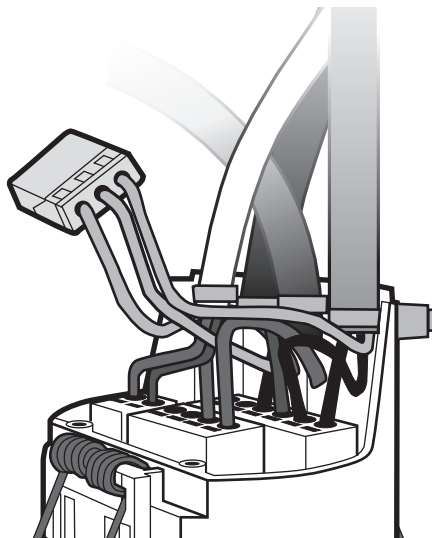

6. Fixez les câbles à la Powerbox pour assurer l'effort de traction avec les attache-câbles fournis.

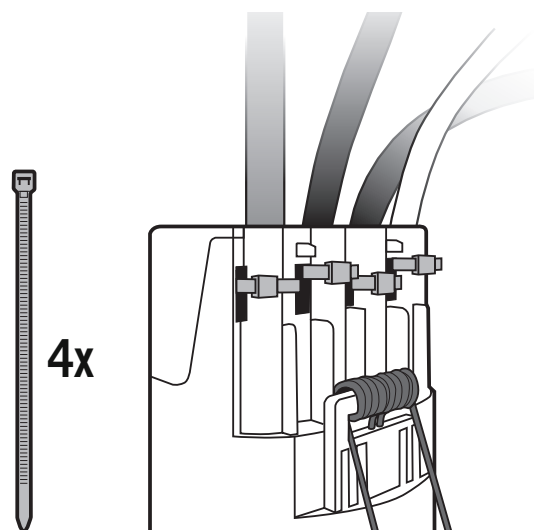

7. Refermez et fixez le couvercle des raccordements à la Powerbox.
8. Notez soigneusement le code PIN inscrit sur l'autocollant apposé sur l'appareil, vous en aurez besoin plus tard pour utiliser l'application. Vous pouvez aussi décoller l'autocollant et le coller dans la documentation de votre projet.

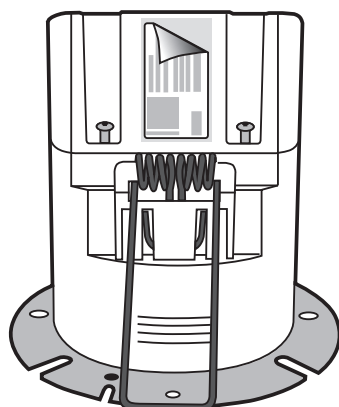

9. Insérez l'appareil au travers de la découpe d'installation avec les ressorts de montage relevés.
PRUDENCE ! Blessure due à un montage incorrect. Lors de l'insertion de l'appareil dans la découpe d'installation, les ressorts de montage relevés peuvent se rabattre. Ne relâchez pas les ressorts de montage avant de les avoir introduits dans la découpe d'installation.

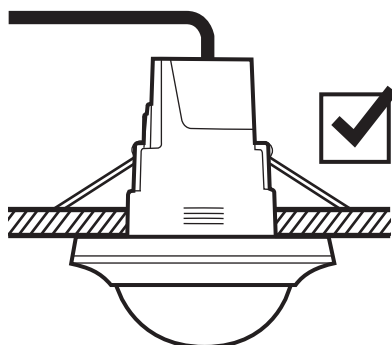

- » Les ressorts de montage se rabattent sur le faux-plafond et maintiennent le détecteur.

10. Si nécessaire, utilisez le cache-lentille de 180.

Dévissez et retirez le couvercle (fermeture à baïonnette), installez le cache-lentille préalablement découpé sur la lentille du détecteur, refixez le couvercle.

4.4 Installation de l'application

Description

Pour pouvoir utiliser l'application, vous avez besoin d'un appareil mobile compatible Bluetooth (smartphone ou tablette) et d'un enregistrement auprès de l'App-Store correspondant (Google Play Store ou Apple App Store).

AVIS DE CONFIDENTIALITÉ : les données utilisées par l'application ne sont ni stockées ni réutilisées en dehors de l'appareil mobile.

REMARQUE : le nom exact des paramètres suivants peut être différent de celui indiqué ici, selon la version d'Android ou d'iOS.

Conditions préalables

Android

- Système d'exploitation : Android 6.0 ou plus récent
- Activer / autoriser les paramètres système :
 - Bluetooth (BLE 5.0)
 - Wifi ou données mobiles
- Accorder des autorisations aux applications :
 - Emplacement
 - Caméra(s)
 - Mémoire

Apple iOS

- Compatible avec
 - iPhone : iOS 11.0 ou plus récent
 - iPad : iOS 11.0 ou plus récent
- Activer / autoriser les paramètres système :
 - Bluetooth (BLE 5.0)
 - Wifi ou données mobiles
- Accorder des autorisations aux applications :
 - Emplacement
 - Caméra(s)
 - Mémoire

Marche à suivre

- Téléchargez l'application <ESY Control> de l'App-Store.
- Installez et ouvrez l'application.

NOTICE : l'application évolue régulièrement de sorte que de nouvelles versions (mises à jour) seront disponibles à l'avenir.

- Pour les appareils mobiles Android, vous pouvez définir si les mises à jour sont automatiquement chargées au démarrage de l'application ou si vous devez actualiser l'application manuellement dans l'App Store.
- Pour les appareils mobiles Apple iOS, vous pouvez voir dans l'App Store si une mise à jour est disponible et vous pouvez alors mettre à jour l'application manuellement.

4.5 Première mise en service

Description

Une fois les travaux mécaniques et électriques terminés, une première mise en service à des fins de test de fonctionnement doit être réalisée.

Conditions préalables

- La tension d'alimentation peut être enclenchée sans danger.
- L'application <ESY Control > est installée.
Pour plus de détails, se référer à *4.4 Installation de l'application*.
- L'application est lancée.
Pour plus de détails, se référer à *5.2.3 Utilisation de l'application*.

Marche à suivre

- Activez la tension d'alimentation pour ce circuit électrique.
- Patientez env. 30 s que la phase de démarrage de l'APC soit terminée.
- Établissez la connexion Bluetooth entre l'application et l'APC.
Pour plus de détails, se référer à *7.2 Connexion Bluetooth*.

Quand la connexion est établie :

- L'écran de configuration indique les possibilités de configuration de l'APC.



Suite de la procédure

- Vous pouvez soit configurer l'APC.
Pour plus de détails, se référer à *7.3 Configuration*.
- Soit fermer l'écran de configuration, l'APC reste en mode Broadcast.
Pour plus de détails, se référer à *5.1.1 Mode de fonctionnement Broadcast*.

5 Configuration

5.1 Principes de base de l'APC

5.1.1 Mode de fonctionnement Broadcast

Description

Le mode Broadcast est l'état à la livraison non configuré. Cela permet, par exemple, une mise en service rapide d'un système d'éclairage simple sans devoir adresser les participants du bus ou les répartir en groupes.

- Il n'y a aucune restriction dans le choix du mode de fonctionnement.
- Tous les participants du bus communiquent avec un signal commun.
- Les ballasts (luminaires) sont tous pilotés de la même manière.
- Tous les dispositifs de saisie ont les mêmes droits. Ainsi, par exemple, l'instance de détection de présence de chaque détecteur a le même impact sur l'éclairage. Il en va de même, par exemple, pour les instances de poussoirs.
- La création d'un groupe met automatiquement fin au mode de fonctionnement Broadcast.

Utilisation

Le mode Broadcast peut être utilisé de deux manières différentes.

a. : mode non adressé (à la première mise en service et après réinitialisation des réglages d'usine)

- Un adressage des participants du bus n'est pas requis.
- Un paramétrage individuel des différents participants du bus n'est pas possible.
- La régulation constante de luminosité est pilotée uniquement par le capteur de luminosité de l'APC. D'autres capteurs de luminosité ne peuvent pas être installés.
- Seules les saisies du détecteur de présence et des poussoirs sont prises en compte.
- Pour les poussoirs raccordés, les fonctions suivantes s'appliquent :

Appui unique	Allumage/extinction de l'éclairage
Appui prolongé	Variation UP/DOWN de l'éclairage
Appui double	Retour au mode automatique

- b. : mode adressé (pour une configuration rapide)
- Un adressage des participants du bus est possible. Le mode Broadcast est conservé après l'adressage tant qu'aucun groupe n'est configuré.
 - Après l'adressage, les dispositifs de saisie peuvent être configurés individuellement.
 - Les capteurs externes de luminosité (par exemple dans un BMS) doivent être configurés explicitement pour chaque appareil sinon ils seront ignorés.
 - Pour les poussoirs raccordés, il est possible de paramétrer des fonctions standard (voir ci-dessus).

Mettre fin au mode Broadcast :

- La création d'un groupe met automatiquement fin au mode de fonctionnement Broadcast.

Restaurer le mode Broadcast :

- La suppression du dernier groupe ramène automatiquement au mode Broadcast.

La dernière configuration mémorisée utilisée en mode Broadcast est alors réutilisée.

Paramètres définissables

Pour le mode Broadcast, il est possible de définir ses propres paramètres.

Paramètre	Valeurs de réglage	Valeur d'usine
Valeur de consigne de régulation (en cas de régulation constante de luminosité)	100...2000 lx	500 lx
Valeur de consigne de commutation (en cas de commande de l'éclairage)	5...2000 lx	500 lx
Valeur de variation minimale	0...100 %	0 %
Valeur de variation maximale	0...100 %	100 %
Valeur à l'enclenchement	10...100 % (par pas de 10%)	50 %
Temporisation (automatique ou après extinction manuelle)	00.01 ... 24:00	00.05
Temporisation après extinction manuelle	00.01 ... 24:00	00.05

5.1.2 Mode groupes

Description

Le mode groupes permet de créer des groupes de luminaires individuels dans un espace donné. Les espaces et leurs groupes peuvent se trouver dans une pièce, comme dans plusieurs pièces.

- Pour la création des groupes, les participants du bus sont adressés et attribués à leur groupe respectif.
- Il est possible de configurer jusqu'à 16 groupes d'éclairage. Un mode de fonctionnement propre s'applique à chaque groupe. Pour plus de détails, se référer à *7.8.1 Mode de fonctionnement*.
- Le mode par groupes et le mode Broadcast s'excluent mutuellement. Pour plus de détails, se référer à *5.1.1 Mode de fonctionnement Broadcast*.
- En fonction du mode de fonctionnement souhaité pour un groupe, certains composants de ce groupe doivent ou peuvent être présents et configurés. Pour plus de détails, se référer à *5.1.4 Configurations minimales*.
- Les fonctions de groupes peuvent être complétées par la fonction <Décaler les groupes> avec laquelle une régulation constante de la luminosité avec moins de détecteurs de présence peut être réalisée. Pour plus de détails, se référer à *7.10 Décalage de groupes*.
- Les fonctions de groupe peuvent être complétées par la fonction <Permuter les groupes> qui permet d'adapter la régulation constante de la luminosité aux situations changeantes de la pièce. Pour plus de détails, se référer à *7.11 Permuter les groupes*.

Exemple d'application : regroupement par zone

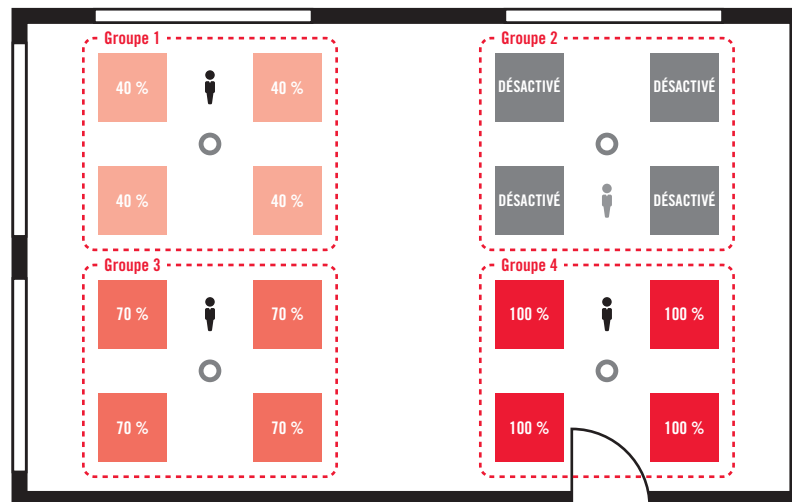

- Luminaire (intensité lumineuse en %)
- Détecteur de présence (par exemple un APC DALI-2, trois BMS DALI-2)
- i Présence d'une personne
- i Absence

Explication : chaque détecteur de présence assure dans sa zone une régulation constante de luminosité individuelle en fonction de la présence et de la luminosité ambiante. S'il n'y a personne, comme pour le groupe 2, l'éclairage reste éteint.

5.1.3 Régulation de luminosité – Commande de l'éclairage

Description

En principe, la commande de l'APC peut influencer l'éclairage de deux façons :

- **Régulation constante de luminosité** (le cas standard)
 Mode d'action : l'éclairage est régulé en fonction de la lumière ambiante à un niveau de luminosité constant.
 Paramètre déterminant : valeur de consigne de régulation
 Mise en œuvre technique : la luminosité est mesurée continuellement et comparée à la valeur de consigne de régulation. L'intensité lumineuse est adaptée en continu de sorte que la différence entre la valeur de luminosité mesurée et la valeur de consigne de régulation.
 - Si la valeur de luminosité mesurée lors de détection continue de présence (plus hystérèse) baisse durablement sous la valeur de consigne de régulation, l'éclairage est allumé et l'intensité lumineuse est régulée en continu.
 - Si la valeur de luminosité mesurée se trouve durablement au-dessus de la valeur de consigne de régulation, l'éclairage s'éteint.

- **Commande de l'éclairage** (cas particulier)
 Mode d'action : l'éclairage s'allume à une intensité lumineuse réglable spécifiée.
 Paramètre déterminant : valeur de consigne de commutation
 Mise en œuvre technique : si la régulation constante de la luminosité est désactivée, l'éclairage est commandé à une intensité lumineuse définie.
 - Si la valeur de luminosité mesurée lors de la détection continue de présence (plus hystérèse) baisse durablement sous la valeur de consigne de commutation, l'éclairage est allumé et commandé à l'intensité lumineuse définie.
 - Si la valeur de luminosité mesurée se trouve durablement au-dessus de la valeur de consigne de commutation (plus hystérèse), l'éclairage s'éteint.

Utilisation

Le choix de la régulation constante de luminosité ou de la commande de l'éclairage se fait dans le menu <Éclairage>. Pour plus de détails, se référer à 7.8.2 Éclairage.

Paramètres définissables

Des paramétrages propres s'appliquent pour la régulation constante de luminosité et la commande de l'éclairage. Pour plus de détails, se référer à *Régulation constante de luminosité*.

5.1.4 Configurations minimales

En fonction du mode de fonctionnement d'un groupe, les appareils/dispositifs suivants doivent ou peuvent être présents et paramétrés dans ce groupe :

Mode de fonctionnement	Détecteur de présence	Capteur de luminosité	Poussoirs	Commutateurs	Actionneur de commutation	Ballasts (lumières)
Automatique	x	0	0	0	x*	x*
Semi-automatique	x	0	x	0	x*	x*
Manuel	–	0	x	0	x*	x*

x obligatoire
 0 possible
 – sans effet
 * Ballasts ou actionneur de commutation requis

Pour plus de détails, se référer à 7.8.1 Mode de fonctionnement.

Explications

- Si vous planifiez un mode de fonctionnement, les appareils/dispositifs requis doivent être installés et adressés sur le bus. L'appareil ou un de ses dispositifs requis doit être attribué au groupe.
- Si aucun capteur de luminosité n'est attribué à un groupe, par exemple dans le cas d'une pièce intérieure, seule la commande de l'éclairage est possible.
- Si les exigences du mode <semi-automatique> sont satisfaites, alors le mode <automatique> ou <manuel> sont également possibles. L'inverse n'est pas possible.
- Si les exigences d'un mode de fonctionnement ne sont pas remplies, tous les champs ne sont pas disponibles dans les boîtes de dialogue des paramètres. Il s'agit d'une indication qu'il y a des appareils/dispositifs manquants.
- Si vous changez le mode de fonctionnement, les paramètres qui ne sont pas conservés pour le nouveau mode de fonctionnement sont conservés. Si vous revenez à l'ancien mode, ils seront réactivés.
- **IMPORTANT** : si vous supprimez un participant obligatoire (appareil/dispositif) d'un groupe, ce groupe passera au mode de fonctionnement le plus approprié. Des restrictions sont alors possibles.

5.1.5 Affichage LED de l'APC

La couleur et le clignotement des LED intégrées permettent de reconnaître différents états et situations de la configuration.

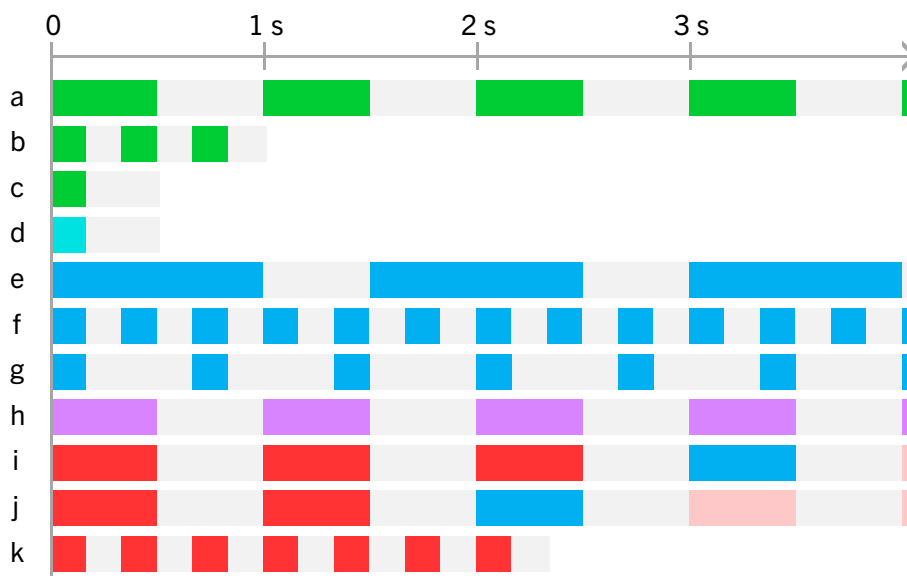

Couleur	Signification
a vert	Système en cours de démarrage (env. 20 s)
b vert	Fonctionnement démarre ou BlueMode terminé
c vert	Mouvement détecté
d turquoise	Mouvement détecté, capteur de mouvement toutefois pas attribué à un groupe
e bleu	BlueMode activé
f bleu	Mise à jour du logiciel en cours
g bleu	Connexion avec l'application en cours
h violet	Identification DALI-2
i rouge – bleu	Erreur 0x31 : recoveryMode activé, logiciel et Bluetooth désactivés <ul style="list-style-type: none"> • Débrancher brièvement l'APC puis appairer à l'appareil mobile (Bluetooth) et mettre à jour le logiciel.
j rouge – bleu	Erreur 0x21 : tension bus manquante ou court-circuit dans le câble bus <ul style="list-style-type: none"> • Contrôler l'alimentation du bus.
k rouge	Restauration des réglages d'usine activée (env. 2 s)

5.1.6 BlueMode

Description

BlueMode est la désignation d'ESYLUX pour un état de configuration particulier de la commande. Le comportement BlueMode est le suivant :

- La régulation constante de luminosité/commande de l'éclairage reste dans leur état.
- Les équipements sont commandés avec une intensité lumineuse de 90%.
- Les signaux des dispositifs de saisie sont ignorés.
- Les actionneurs de commutation ne sont pas commandés.

Utilisation

Le BlueMode est activé automatiquement à l'appel des menus suivants :

- Assistant de configuration
- Adressage des participants
- Création de groupes
- Configuration des groupes
- Décalage de groupes
- Permuter les groupes
- Paramétrage des appareils

Tant que le BlueMode est activé, l'affichage à LED de l'APC clignote en bleu avec des impulsions d'env. 1 sec. Pour plus de détails, se référer à *5.1.5 Affichage LED de l'APC*.







Le BlueMode s'arrête automatiquement à la fermeture du menu correspondant.

5.2 Bases de l'application

5.2.1 Écran d'accueil

Au démarrage de l'application, l'écran d'accueil suivant apparaît. On se retrouve ici depuis les autres écrans avec la touche <Accueil>.



-  Menu INFORMATIONS
-  (en haut) Rubrique des projets
-  (en bas) Rubrique des appareils
-  (en bas) Menu des réglages (ici : APC pas encore connecté)
- 
- 

Information

La communication entre l'application et l'APC nécessite une connexion Bluetooth stable pendant la durée de la configuration. Certaines fonctions dans le menu INFORMATIONS ainsi que DOCUMENTS (téléchargements) et SOFTWARE-UPDATES nécessitent une connexion internet.

5.2.2 Structure des menus

Cette présentation est une vue d'ensemble de la structure des menus de l'application et facilite l'accès rapide aux options de chaque menu. L'ordre chronologique correspond plus à la logique d'utilisation qu'à la disposition dans l'application et certaines options du menu ne sont pas reprises mot à mot.

Écran d'accueil

6 Menu Réglages

 « Pas de connexion »

Vue d'ensemble des appareils Bluetooth » connexion Bluetooth

 « APC DALI-2 »

Informations sur l'appareil, emplacement du dispositif, nom de l'appareil

Alimentation du bus DALI

Affichage LED de l'APC

Vérifier la version du logiciel

Mode d'emploi

Changement du PIN

Redémarrage de l'appareil

Restauration des réglages d'usine

Se déconnecter

Écran d'accueil

7 Rubrique des appareils

7.1 Appareils

Sélectionner/ajouter un appareil

Paramétrer » Configuration

Informations

Documents

7.2 Connexion Bluetooth

7.3 Configuration

7.4 Assistant de configuration

Établissement de la connexion

Adressage des participants

Création des groupes

Assignation des participants aux groupes

Attribution des modes de fonctionnement par groupe

7.5 Configuration manuelle

7.6 Adressage des participants

7.7 Création de groupes

7.8 Configuration des groupes

7.8.1 Mode de fonctionnement

- Automatique
- Semi-automatique
- Manuel

7.8.2 Éclairage

- Régulation constante de luminosité
- Valeur de consigne de régulation
- Valeur à l'enclenchement
- Valeur de variation minimale/maximale
- Temporisation (automatique ou après extinction manuelle)
- Réglage manuel de la consigne de luminosité par poussoir

- Ajustement de la mesure de luminosité

7.8.3 Éclairage rédisuel

- Paramétrer l'éclairage rédisuel
- Intensité lumineuse
- Temporisation

7.8.4 Éclairage de balisage

- Paramétrer l'éclairage de balisage
- Intensité lumineuse
- Utiliser comme minimum pour la régulation constante de luminosité
- Dépendant de la luminosité
- Valeur de consigne de commutation

7.9 Configuration des scénarios

- Création d'un scénario
- Attribuer des groupes
- Réglage de l'intensité lumineuse

- Paramétrer le poussoir
 - Sélectionner le dispositif de saisie
 - Attribuer des groupes
 - Affectation instance de poussoir
 - Sélectionner les paramètres de saisie

7.10 Décalage de groupes

- Sélectionner un groupe
- Réglage du paramètre de décalage
- Sélectionner le groupe principal
- Définir le/les sous-groupe(s)

- Transformer les groupes/sous-groupes

7.11 Permuter les groupes

- Créer/sélectionner la configuration
 - Attribuer des groupes
 - Sélection des commutateurs
 - Paramétrage des commutateurs

7.12 Paramétrage des appareils

Ballasts (luminaires)
 Capteurs de mouvement
 Capteurs de luminosité
 Poussoirs
 Commutateurs
 Actionneurs de commutation

Écran d'accueil

8 Rubrique des projets

(en préparation)

Écran d'accueil









9 Menu informations

























Formulaire de contact
 Conditions d'utilisation
 Conditions générales de vente
 Options (version de l'application)
 Mentions légales

5.2.3 Utilisation de l'application

Éléments de commande et affichages de base

Les touches et les affichages dans l'application ont la signification suivante :

Symbole	Explication
Naviguer dans les menus et les écrans :	
	Ouvrir les informations du menu
	Ouvrir les paramètres du menu
	Dans l'écran d'accueil : ouvrir une rubrique Dans le menu Appareils : ouvrir l'appareil
	Ouvrir une zone de l'écran ou un menu
	Il manque au moins une condition pour l'ouverture
	Aller à l'écran ou au menu précédent
	Fermer la zone d'écran
	Développer la zone d'écran

Symbole	Explication
Éditer les objets (appareils, groupes, etc.) :	
 / 	Ajouter un objet
	Il manque au moins une condition pour l'ajout
 / 	Supprimer un objet
	Cocher pour activer
 / 	Dans la sélection d'appareil : décaler vers la gauche/droite
	Trier les objets affichés
	Filter les objets affichés
	Chercher par objets
Attribuer les participants (appareils/instances) aux groupes :	
	Ballast (luminaire) disponible pour l'identification
	Ballast (luminaire) allumé lors de l'identification
	Instance de détecteur (APC DALI-2 ou BMS DALI-2) disponible pour l'identification
	Instance de détecteur (APC DALI-2 ou BMS DALI-2) clignotante lors de l'identification
	Instance de poussoir/commutateur (externe) disponible pour l'identification
	Instance de poussoir/commutateur (externe) active lors de l'identification
Pour paramètres, textes, autres :	
 / 	Choisir une valeur
	Saisir du texte
	Afficher les informations de commande
	Afficher les informations d'appareil
	Intensité du signal Bluetooth de l'APC
 / 	Lancer le téléchargement

Possibilités de commande de base

L'application utilise de nombreux éléments de commande et fonctionnalités connus et habituels pour les appareils mobiles.

Particularités et astuces :

- Accès à internet : certaines fonctions ainsi que les téléchargements et les mises à jour nécessitent une connexion internet. Cela est toujours indiqué.
- Comportement mise à jour : si les mises à jour de l'application sont disponibles, elles peuvent être actualisées manuellement ou automatiquement en fonction de l'appareil mobile et de la configuration.
- Comportement de veille : si l'appareil mobile bascule en veille et est réactivé, il faut parfois rétablir la connexion Bluetooth entre l'application et l'APC.
- Des touches ou des champs de saisie en gris clair : la fonction n'est pas disponible car il manque une condition. (Exemple : il manque à un groupe les participants nécessaires pour le mode de fonctionnement).
- Pour supprimer l'appareil de la liste des<Appareils>, maintenir l'entrée concernée enfoncée et balayer vers la gauche.
- Pour supprimer un groupe du menu de paramétrage dans l'écran <Créer des groupes>, maintenir l'entrée concernée enfoncée et balayer vers la gauche.
- En cas de blocage de la configuration : restauration des réglages d'usine de l'APC. Pour plus de détails, se référer à *6 Menu Réglages*.

6 Menu Réglages

Description

En tapant sur la touche , deux affichages sont possibles :



– sans connexion Bluetooth



– avec connexion Bluetooth activée

- Si l'application et l'APC ne sont pas encore connectés par Bluetooth (affichage « Aucune connexion »), tapez sur la touche <Aucune connexion> et établir la liaison Bluetooth avec l'appareil désiré. Pour plus de détails, se référer à 7.2 Connexion Bluetooth.
- Si l'application et l'APC sont déjà connectés par Bluetooth (affichage du nom de l'appareil), basculer au menu <Réglages>.

Utilisation

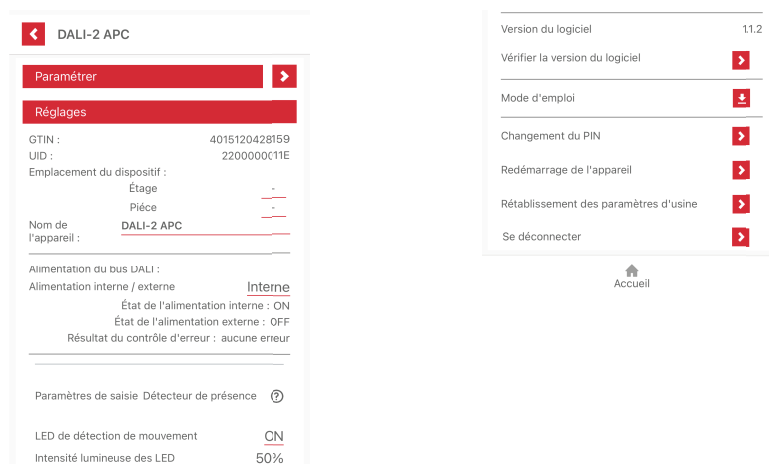

Avec la touche <Paramétrer> , vous basculez vers l'écran de configuration. Pour plus de détails, se référer à 7.3 Configuration.

Dans la zone <Régler>, les informations et réglages suivants sont disponibles :

- **Informations sur l'appareil, emplacement du dispositif, nom de l'appareil**
 - Affichage du GTIN et de l'UID de l'APC.
 - Entrée de l'emplacement si souhaité.
 - Modification du nom de l'appareil si souhaité.
- **Alimentation du bus DALI**
 - Choix de l'alimentation du bus (interne/externe)
IMPORTANT : des connaissances et des mesures spécifiques sont indispensables pour l'alimentation électrique dans le bus DALI-2.
 - Affichage de l'état de l'alimentation électrique.
 - Affichage du contrôle d'erreur de l'alimentation électrique.
- **Affichage LED de l'APC**
 - Activation ou désactivation de la réponse LED en cas de détection de présence
 - Réglage de l'intensité lumineuse de la LED si souhaité.
- **Vérifier la version du logiciel**
 - Affichage de la version du logiciel de l'APC.
 - Contrôle de la version du logiciel et mise à jour si nécessaire.
 Un accès internet est requis pour ce faire.
 De plus, il est possible de sélectionner si vous souhaitez recevoir ou non à l'avenir une notification de mise à jour lors de l'établissement de la connexion Bluetooth.

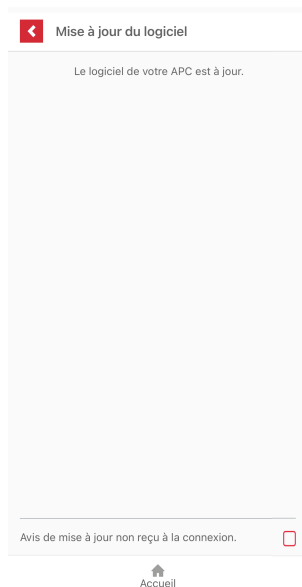

- **Mode d'emploi**
 - Téléchargement et affichage du mode d'emploi actuel.
Un accès internet est requis pour ce faire.
- **Changement du PIN**
 - Saisie d'un nouveau PIN pour l'APC, si souhaité.
Notez le nouveau PIN dans la documentation de votre projet.
NOTE : le PIN indiqué sur l'autocollant de l'APC fonctionne en plus.
- **Redémarrage de l'appareil**
 - Le logiciel de l'APC redémarre.
Tous les réglages propres à l'APC sont conservés.
Il faudra ensuite rétablir la connexion Bluetooth. Pour plus de détails, se référer à *7.2 Connexion Bluetooth*.
- **Restauration des réglages d'usine**
 - Le logiciel de l'APC est rétabli aux réglages d'usine.
ATTENTION : tous les propres réglages (paramètres, groupes, scénarios, etc.) sont supprimés.
Il faudra ensuite rétablir la connexion Bluetooth. Pour plus de détails, se référer à *7.2 Connexion Bluetooth*.
- **Se déconnecter**
 - La connexion Bluetooth entre l'application et l'APC est interrompue.
Il faudra ensuite rétablir la connexion Bluetooth. Pour plus de détails, se référer à *7.2 Connexion Bluetooth*.

7 Rubrique des appareils

7.1 Appareils

Description

Avec le menu <Appareils>, vous pouvez gérer tous les appareils ESYLUX configurables et trouver les informations et documents complémentaires.

Utilisation

Vous accédez au menu <Appareils> depuis l'écran d'accueil avec la touche <Sélectionner et paramétrer des appareils> .





— sans connexion Bluetooth

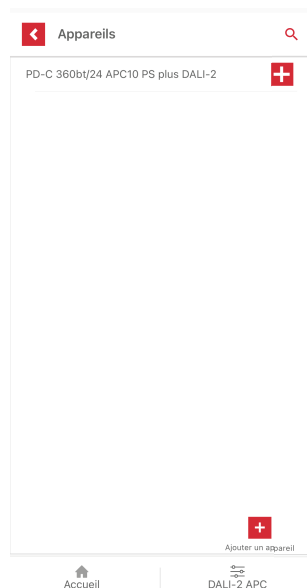

— avec connexion Bluetooth activée

Les appareils déjà recherchés dans l'application s'affichent dans le menu <Appareils>.



- Avec la touche <Ajouter un appareil> , il est possible d'ajouter d'autres appareils.
Il est possible d'enregistrer un nouvel appareil à l'aide d'un code-barre (imprimé sur l'emballage) ou de le rechercher dans la base de données du fabricant.
Un accès internet est requis pour ce faire.
- Dans la liste des appareils, ouvrez l'appareil que vous souhaitez configurer maintenant.

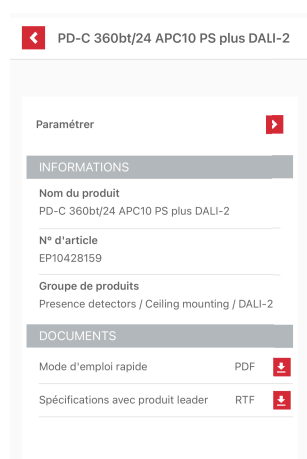

Les informations et fonctions suivantes sont disponibles dans cet écran :

- Informations sur l'appareil

- Documents sur l'appareil
Un accès internet est requis pour ce faire.
- Avec la touche <Paramétrer> , vous basculez vers l'écran de configuration. Pour plus de détails, se référer à 7.3 Configuration.

7.2 Connexion Bluetooth

Description

Afin que l'APC puisse fonctionner, une connexion Bluetooth entre l'application de votre appareil mobile (Smartphone ou tablette) et l'APC est nécessaire.

Conditions préalables

- Le Bluetooth est activé sur l'appareil mobile.
- L'APC est alimenté par le secteur et prêt à fonctionner.
- La distance entre l'appareil mobile et l'APC s'élève à 10 m au maximum, sans obstacle (porte, mur, plafond).
- L'APC est, si possible, à portée de vue afin de pouvoir observer les affichages d'état des LED.
S'il y a plusieurs APC dans une installation, mettez vous si possible directement sous l'APC concerné.
- Pour la première connexion, à la première mise en service ou après une réinstallation de l'application, ayez le PIN de l'APC à portée de main. Le PIN se trouve sur l'autocollant de l'APC.

IMPORTANT : ne quittez pas la distance du Bluetooth de 10 m max. pendant l'établissement de la connexion. Cela est également valable quand vous configurez l'APC.

Utilisation

- Appuyez sur la touche  (affichage « Aucune connexion »).
- Si une notice sur l'autorisation d'accès du site s'affiche, accordez l'autorisation correspondante.
- L'écran <Vue d'ensemble des appareils>



- Tapez sur la ligne [APC]. Si plusieurs APC s'affichent dans une installation, sélectionnez la ligne [APC] ayant l'intensité de signal la plus forte.
- Si la fenêtre <Demande d'appairage Bluetooth> apparaît, veuillez entrer le code de l'APC.
- L'affichage LED de l'APC clignote en bleu avec de courtes impulsions.
- Patientez jusqu'à ce que toutes les notes soient passées.

Quand la connexion est établie, vous accédez à l'écran de configuration. Pour plus de détails, se référer à *7.3 Configuration*.

7.3 Configuration

Description

Deux fonctions sont disponibles pour configurer l'APC :

- Assistant de configuration
- Configuration manuelle

Utilisation

Vous accédez automatiquement à l'écran de configuration à la première mise en service ou après une restauration des réglages d'usine, ainsi que par le menu <Appareils>.

L'écran de configuration est le point de départ central pour configurer l'APC.



7.4 Assistant de configuration

Description

La fonction <Assistant de configuration> est un outil confortable à disposition. Elle permet de réaliser de manière sûre la première configuration lors de la première mise en service ou après une restauration des réglages d'usine.

- Si l'APC est déjà configuré, l'assistant de configuration s'arrête afin d'éviter un écrasement involontaire de la configuration existante.
- Si vous voulez dans tous les cas reconfigurer complètement l'APC, exécuter en premier une restauration des réglages d'usine dans le menu <Réglages>.

Utilisation

Vous trouverez la fonction <Assistant de configuration> dans la partie supérieure de l'écran de configuration.

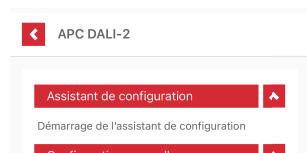

L'assistant de configuration passe les étapes suivantes :

1. Établissement de la connexion
2. Adressage des participants
3. Création de groupes
4. Assignations des participants aux groupes
5. Attribution des modes de fonctionnement par groupe

1. Établissement de la connexion

Après le démarrage de l'assistant de configuration, la connexion Bluetooth entre l'application et l'APC est établie.

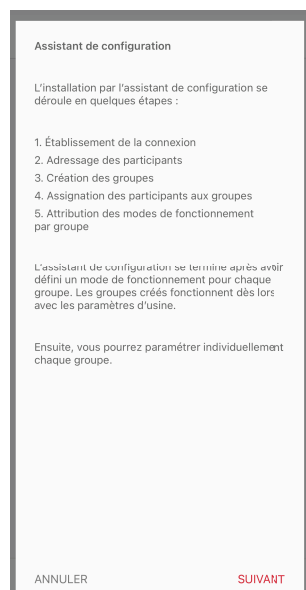

2. Adressage des appareils

Cette étape permet d'interroger le bus DALI-2 et d'adresser les participants (appareils) connectés sur le bus.

Étape 2 | Adressage des participants

Consultation du BUS et adressage des participants.

Veillez vous assurer que tous les participants sont raccordés au bus DALI.

DÉMARRER L'ADRESSAGE

1. Établir la connexion

2. Adressage des appareils

3. Créer les groupes

4. Attribuer les appareils aux groupes

5. Définissez le mode de fonctionnement du ou des groupes.

ANNULER SUIVANT

Les participants identifiés sur le bus DALI-2 et pourvus d'une adresse sont listés selon les catégories :

- APC DALI-2
- Ballasts (luminaires)
- Dispositifs de saisie
- Actionneurs de commutation

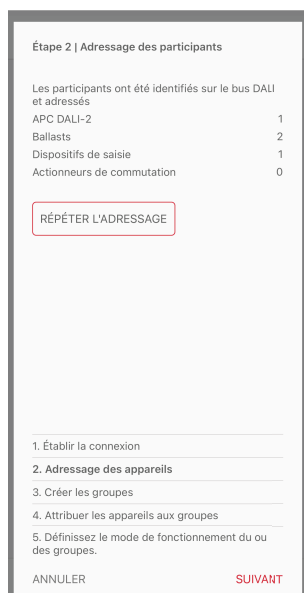

- Si nécessaire, il est possible de répéter l'adressage.

3. Création de groupes

Créez des groupes pour que les participants réagissent uniformément au sein du même groupe.

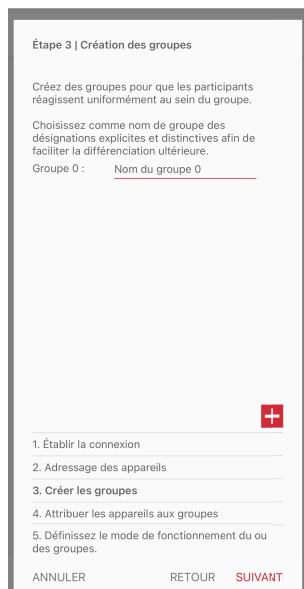

- Avec la touche  créez d'autres groupes.
- Choisissez comme nom de groupe des désignations explicites et distinctives afin de faciliter la différenciation ultérieure.
Un nom de groupe peut comprendre 16 caractères au maximum.

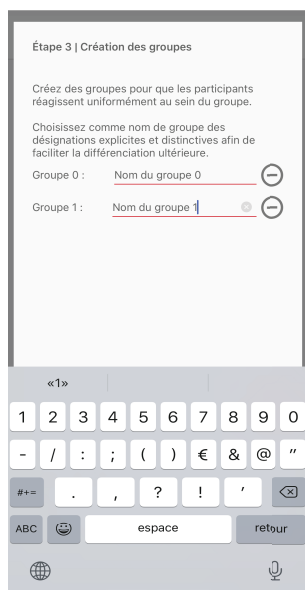

4. Assignment des participants aux groupes

Assigner au moins un groupe à chaque participant.

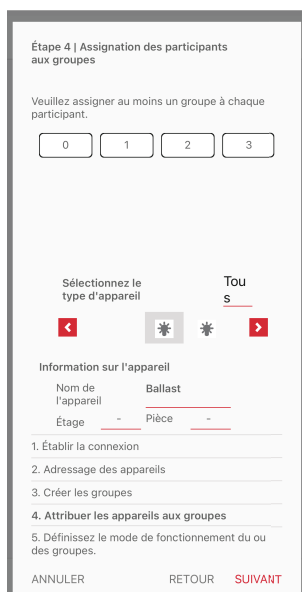

– Sélectionnez le type, ici : un ballast

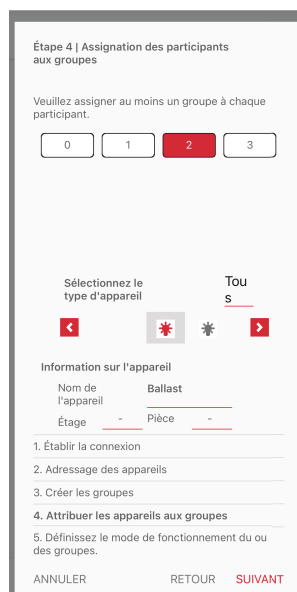

– Assignez un groupe, ici : groupe 2

- Sélectionner avec les touches le type d'appareil ou de participant, reconnaissable au symbole clignotant.
- Choisissez dans les groupes proposés au moins un groupe auquel le participant doit être attribué.

- Donnez une désignation explicite au nom de l'appareil et entrez l'emplacement de l'appareil (étage et pièce).
Pour l'étage et la pièce, des valeurs numériques de -9 à 200 peuvent être saisies.

5. Attribution des modes de fonctionnement par groupe

Définissez un mode de fonctionnement pour chaque groupe créé :

- Automatique (réglage d'usine)
- Semi-automatique
- Manuel

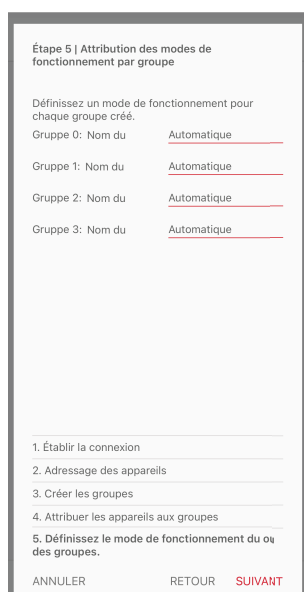

Pour plus de détails, se référer à *7.8.1 Mode de fonctionnement*.

Après avoir défini le mode de fonctionnement de chaque groupe, l'assistant de configuration se ferme.

NOTICE : avec l'assistant de configuration tous les appareils avec leurs instances (par exemple un détecteur de présence avec ses capteurs de mouvement et de luminosité) sont adressés et attribués aux groupes. Cela permet de réaliser rapidement une configuration de base. Il est possible ensuite de reconfigurer chaque instance de manière ciblée.

- Les modifications et les compléments de configuration s'exécutent avec la fonction <Configuration manuelle>. Pour plus de détails, se référer à *7.5 Configuration manuelle*.

7.5 Configuration manuelle

Description

La fonction <Configuration manuelle> met à disposition un outil flexible. Il est possible, en complément de l'assistant de configuration, de sélectionner, d'activer ou de désactiver des fonctions spécifiques ainsi que de réaliser d'autres réglages.

Utilisation

La fonction <Configuration manuelle> se trouve dans l'écran de configuration sous l'assistant de configuration.

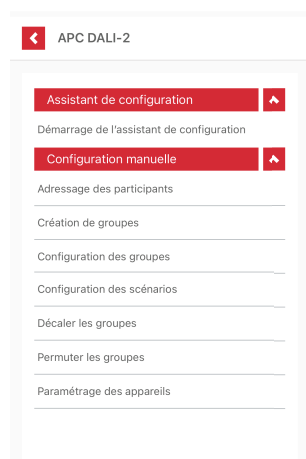

Les possibilités suivantes sont disponibles :

- Adressage des participants
- Création de groupes
- Configuration des groupes
- Configuration des scénarios
- Décalage de groupes
- Permuter les groupes
- Paramétrage des appareils

7.6 Adressage des participants

Description

L'adressage de tous les participants du bus est la condition préalable pour une configuration complète et réussie.

Lors de l'adressage, chaque participant du bus (appareil/instance) reçoit une identification univoque sur le bus DALI-2.

Utilisation

Il y a deux manières de réaliser l'adressage :

- Par la fonction <assistant de configuration>, par exemple après la première mise en service ou après la restauration des réglages d'usine. Pour plus de détails, se référer à *7.4 Assistant de configuration*.
- Par la fonction <Configuration manuelle>, par exemple après la connexion des participants au bus ou si l'assistant de configuration n'a pas été parcouru entièrement.



Après l'appel de l'adressage, la liste des appareils actuellement adressés s'affiche :

- APC DALI-2
- Ballasts (luminaires)
- Dispositifs de saisie
- Actionneurs de commutation



Il y a deux possibilités pour l'adressage manuel :

- NOUVELLE INSTALLATION
Tous les appareils reçoivent une nouvelle adresse DALI-2. Toutes les adresses précédentes sont supprimées.
- INSTALLATION ULTÉRIEURE
Seuls les appareils nouvellement ajoutés ou non reconnus précédemment recevront une nouvelle adresse DALI-2. Tous les autres appareils conservent leur adresse.

Pour cela, l'étendue de l'adressage peut être :

- Tout le bus BUS DALI-2
- Tous les ballasts
- Tous les dispositifs de saisie

À la fin de l'adressage, tous les appareils adressés peuvent être configurés.

- Vérifiez que tous les appareils installés sur le bus DALI-2 ont été trouvés.
- S'il manque des appareils, vérifiez l'installation électrique et exécutez une installation ultérieurement.

7.7 Création de groupes

Description

La création de groupe de luminaires dans un espace permet le fonctionnement appelé de groupes. Pour plus de détails, se référer à *5.1.2 Mode groupes*.

Si aucun groupe n'a été créé, l'installation est en mode Broadcast. Pour plus de détails, se référer à *5.1.1 Mode de fonctionnement Broadcast*.

Utilisation

Il y a deux possibilités de créer des groupes :

- Par la fonction <assistant de configuration>, par exemple après la première mise en service ou après la restauration des réglages d'usine. Pour plus de détails, se référer à *7.4 Assistant de configuration*.
- Par la fonction <Configuration manuelle>, par exemple après la connexion des participants au bus ou si l'assistant de configuration n'a pas été parcouru entièrement.



Après l'appel du menu <Création de groupes>, les possibilités suivantes sont disponibles :

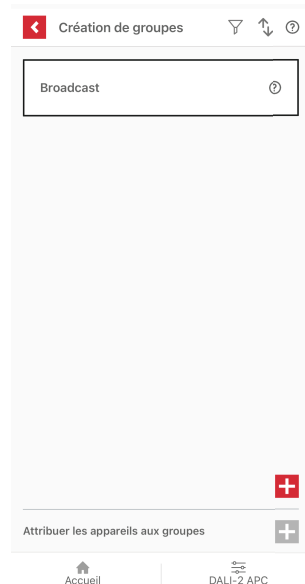

- Avec la touche **+** créez un nouveau groupe.
Pour plus de détails, se référer à *3. Création de groupes*.
- Avec la fonction <Attribuer les appareils aux groupes> **+** attribuer chaque appareil à au moins un groupe.
Pour plus de détails, se référer à *4. Assigantion des participants aux groupes*.

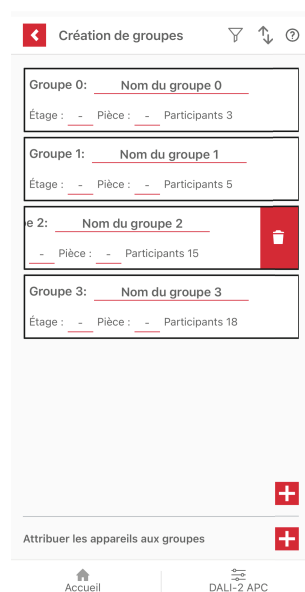

- Il est possible de supprimer un groupe en balayant vers la gauche avec la touche **🗑️**.

7.8 Configuration des groupes

Description

Avec la fonction <Configuration des groupes>, il est possible de paramétrer tous les réglages relatifs au groupe.

Utilisation

Vous accédez au menu <Configuration des groupes> par le menu <Configuration manuelle>.

En appelant le menu, il peut y avoir les situations suivantes :

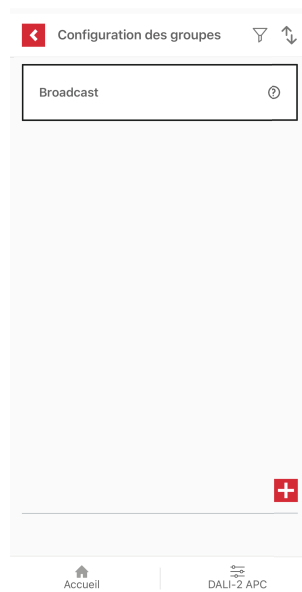

– Si aucun groupe n'est configuré

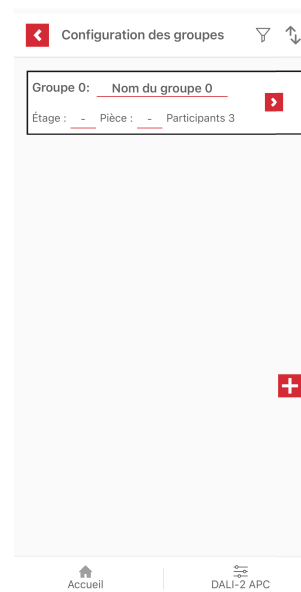

– Si un groupe est déjà configuré

- Si aucun groupe n'est configuré : créez au moins un groupe avec la touche **+**. Choisissez comme nom de groupe des désignations explicites et distinctives afin de faciliter la différenciation ultérieure. Un nom de groupe peut comprendre 16 caractères au maximum.
- Si un groupe est déjà configuré : appuyez sur la touche **➔** et configurez le groupe.

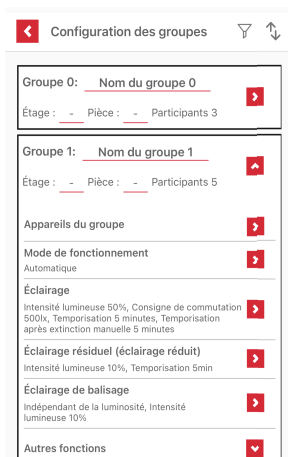

Les possibilités suivantes sont disponibles pour chaque groupe :

- Paramétrer les appareils du groupe
Pour plus de détails, se référer à *7.12 Paramétrage des appareils*.
- Sélectionner le mode de fonctionnement
- Paramétrer l'éclairage
- Paramétrer l'éclairage résiduel
- Paramétrer l'éclairage de balisage

NOTICE : en fonction du mode de fonctionnement d'un groupe, certains appareils/instances de ce groupe doivent être présents et paramétrés. Pour plus de détails, se référer à *5.1.4 Configurations minimales*.

- Si d'autres groupes sont souhaités : avec la touche **+** créez d'autres groupes.

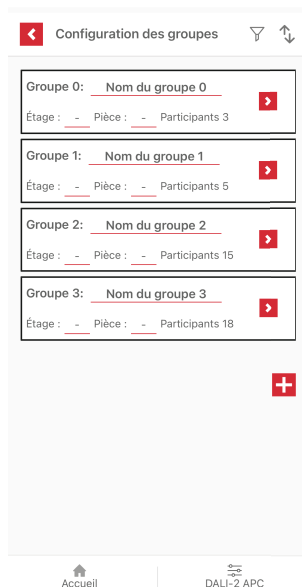

7.8.1 Mode de fonctionnement

Description

- Le mode de fonctionnement permet de définir si la commande de l'éclairage est automatique, avec déclenchement manuel ou exclusivement manuelle
- En mode Broadcast, le fonctionnement est valable pour tous les participants du bus.
- En mode groupes, un fonctionnement est valable seulement pour un groupe. Cela veut dire que chaque groupe peut avoir son propre mode de fonctionnement.

Conditions préalables

- En fonction du mode de fonctionnement d'un groupe, certains appareils/instances de ce groupe doivent être présents et paramétrés. Pour plus de détails, se référer à *5.1.4 Configurations minimales*.

Utilisation

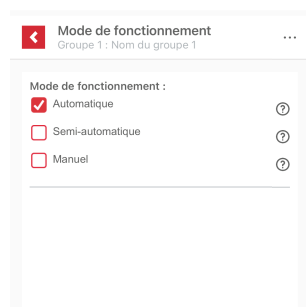

Modes réglables

Mode de fonctionnement	Explication
Automatique	La régulation constante de luminosité/commande d'éclairage démarre automatiquement dès qu'il y a détection de présence.
Semi-automatique	L'éclairage s'allume en appuyant sur un poussoir et s'éteint automatiquement.
Manuel	L'éclairage s'allume et s'éteint uniquement en appuyant sur un poussoir.

NOTICE : des paramètres spécifiques s'adaptent à chaque mode de fonctionnement. Par conséquent, vérifiez à chaque changement de mode de fonctionnement que les paramètres définis correspondent bien à vos besoins.

Automatique

- Appareils/instances nécessaires dans le groupe :
 - Détecteur de présence
 - Capteur de luminosité
- La régulation constante de luminosité/commande d'éclairage démarre automatiquement dès qu'il y a détection de présence.
- Tant qu'une présence est détectée, l'état est conservé. La temporisation démarre ensuite.
- La temporisation redémarre à chaque détection de présence.
- Paramètres importants :

Paramètre	Unité	Explication
Valeur de consigne de régulation	lx (Lux)	si régulation constante de luminosité
Valeur de consigne de commutation	lx (Lux)	si commande d'éclairage
Intensité lumineuse	%	
Temporisation (automatique ou après extinction manuelle)	hh:mm	

Pour plus de détails sur la régulation constante de la luminosité/commande d'éclairage, se référer à 7.8.2 *Éclairage*.

Semi-automatique

- Appareils/instances nécessaires dans le groupe :
 - Détecteur de présence
 - Capteur de luminosité
 - Poussoirs
- L'éclairage s'allume en appuyant sur un poussoir.
- La pression sur le poussoir agit de la manière suivante en fonction de la luminosité actuelle :
 - luminosité mesurée < valeur de consigne de la luminosité : la régulation constante de luminosité/commande d'éclairage démarre. Pour plus de détails, se référer à *Régulation constante de luminosité*.
 - luminosité mesurée > valeur de consigne de la luminosité : le forçage manuel démarre. Pour plus de détails, se référer à *Réglage manuel de la consigne de luminosité par poussoir*.
- NOTICE : en cas de variations rapides de la luminosité, les résultats peuvent être différents.
- Tant qu'une présence est détectée, l'état est conservé. La temporisation démarre ensuite.
- La temporisation redémarre à chaque détection de présence ou nouvelle pression sur le poussoir.
- Paramètres importants :

Paramètre	Unité	Explication
Valeur de consigne de régulation	lx (Lux)	si régulation constante de luminosité
Valeur de consigne de commutation	lx (Lux)	si commande d'éclairage
Intensité lumineuse	%	
Temporisation (automatique ou après extinction manuelle)	hh:mm	

Manuel

- Appareils/instances nécessaires dans le groupe :
 - Poussoirs
- L'éclairage s'allume et s'éteint uniquement en appuyant sur un poussoir.
- L'éclairage reste dans l'état sélectionné jusqu'à une nouvelle pression sur le poussoir.
- Paramètres importants :

Paramètre	Unité	Explication
Intensité lumineuse	%	uniquement commande d'éclairage

7.8.2 Éclairage

Description

Dans le menu <Éclairage>, tous les réglages relatifs aux groupes concernant les valeurs et les intensités lumineuses peuvent être paramétrés :

- Régulation constante de luminosité
- Consigne de régulation ou de commutation d'éclairage
- Valeur à l'enclenchement
- Valeur de variation minimale/maximale
- Temporisation (automatique ou après extinction manuelle)
- Réglage manuel de la consigne de luminosité par poussoir

ainsi que :

- Ajustement de la mesure de luminosité

Utilisation

Vous accédez au menu <Éclairage> par le menu <Configuration des groupes>.

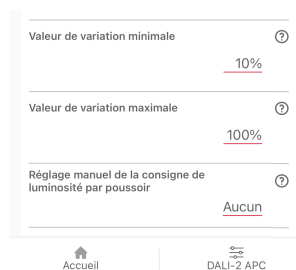
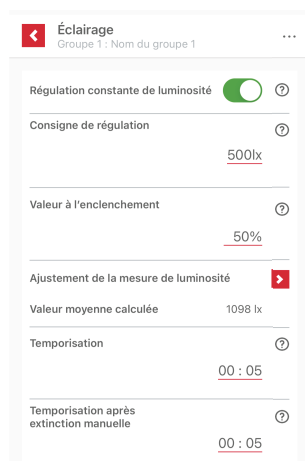

Régulation constante de luminosité

Il est possible d'activer ou de désactiver la régulation constante de luminosité. Si la régulation constante de luminosité est désactivée, il y a ce qu'on appelle la commande d'éclairage.

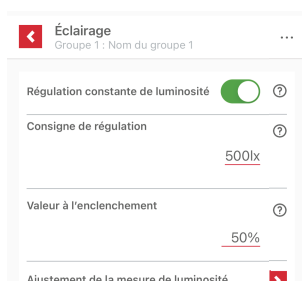

- Régulation constante de luminosité activée
- Régulation constante de luminosité désactivée
- Régulation constante de luminosité activée :
L'éclairage est régulé à un niveau constant de luminosité en fonction de la lumière ambiante.
- Régulation constante de la luminosité désactivée « commande d'éclairage » :
L'éclairage est allumé à l'intensité lumineuse réglée précédemment. Pour plus de détails, se référer à 5.1.3 Régulation de luminosité – Commande de l'éclairage.

Paramètres réglables pour la régulation constante de luminosité :

Paramètre	Valeurs de réglage	Valeur d'usine
Valeur de consigne de régulation	100...2000 lx (en étapes de 10 lx)	500 lx
Valeur à l'enclenchement	0...100 % (par pas de 10%)	50 %
Temporisation (automatique ou après extinction manuelle)	00.01 ... 24:00	00.05
Temporisation après extinction manuelle	00.01 ... 24:00	00.05
Valeur de variation minimale	0...100 %	0 %
Valeur de variation maximale	0...100 %	100 %
Réglage manuel de la consigne de luminosité par poussoir	Aucun, Temporaire, permanent	Aucune

Paramètres réglables pour la commande de luminosité :

Paramètre	Valeurs de réglage	Valeur d'usine
Valeur de consigne de commutation	10...2000 lx (par pas de 10 lx)	500 lx
Intensité lumineuse	0...100 %	50 %
Temporisation (automatique ou après extinction manuelle)	00.01 ... 24:00	00.05
Temporisation après extinction manuelle	00.01 ... 24:00	00.05

Valeur de consigne de régulation

La consigne de régulation est la valeur cible de la régulation constante de luminosité.

La luminosité est mesurée en permanence par des capteurs de luminosité et comparée à la consigne de régulation. L'intensité lumineuse est constamment contrôlée de sorte que la différence entre la luminosité ambiante mesurée et la consigne de régulation soit réduite au minimum.

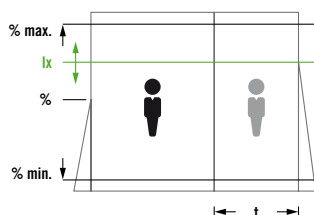

Si nécessaire, la consigne de régulation peut être modifiée temporairement ou définitivement manuellement selon la fonction choisie. Pour plus de détails, se référer à *Ajustement de la mesure de luminosité*.

Valeur à l'enclenchement

Valeur initiale de l'intensité lumineuse au début de la régulation de luminosité. Le système effectue une régulation ascendante ou descendante à partir de cette valeur une fois la mesure de luminosité terminée.

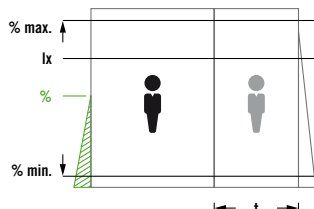

NOTICE : le comportement lors du réglage [intensité lumineuse à l'enclenchement] égale à [0%] dépend de plusieurs facteurs.

Régulation constante de luminosité	Luminosité de la pièce	Action
activée	luminosité supérieure à la consigne de régulation	Aucun éclairage
activée	luminosité inférieure à la consigne de régulation	L'intensité lumineuse ne démarre pas avec 0% mais avec la valeur à l'enclenchement.
désactivée	luminosité supérieure à la consigne de commutation	Aucun éclairage Si la pièce s'assombrit et qu'une présence est toujours détectée, l'éclairage s'allume.
désactivée	luminosité inférieure à la consigne de commutation	Aucun éclairage

Valeur de variation minimale/maximale

L'intensité lumineuse est limitée vers le bas par la <Valeur de variation minimale>. La régulation constante de luminosité ne variera jamais en dessous de cette luminosité minimale.

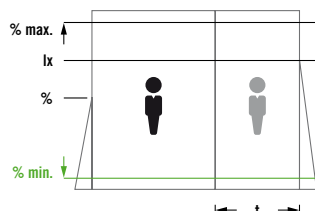

L'intensité lumineuse est limitée vers la haut par la <Valeur de variation maximale>. La régulation constante de la luminosité ne variera jamais en dessus de cette intensité lumineuse maximale.

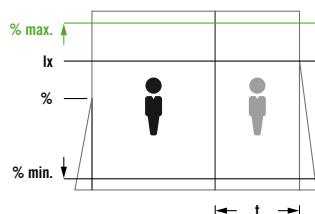

NOTICE : en fixant une <Valeur de variation maximale>, la valeur de luminosité réelle dans la pièce peut être inférieure aux valeurs légales. En cas de doute, vérifiez le respect de ces valeurs en mesurant la luminosité.

Temporisation (automatique ou après extinction manuelle)

Durée pendant laquelle l'éclairage reste allumé ou éteint après le dernier mouvement perçu.

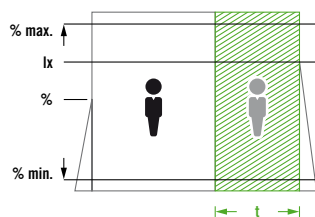

Ensuite, il est possible ensuite de configurer un éclairage résiduel ou de balisage.

Temporisation après extinction manuelle

Durée pendant laquelle l'éclairage reste éteint après le dernier mouvement perçu suite à une extinction manuelle prioritaire.

Tout mouvement détecté relance la temporisation.

Réglage manuel de la consigne de luminosité par poussoir

Si la luminosité est augmentée ou diminuée manuellement en mode de régulation constante de luminosité, la nouvelle valeur de luminosité est alors enregistrée dans la pièce comme nouvelle consigne de luminosité.

Condition préalable : un poussoir pour la variation UP/DOWN a été défini.

En cas de réglage manuel [temporaire], la nouvelle consigne ainsi définie s'applique jusqu'à la fin de la régulation constante de luminosité en cours. En cas de nouvel enclenchement dû à une détection de présence, la régulation constante de luminosité redémarre avec l'ancienne consigne.

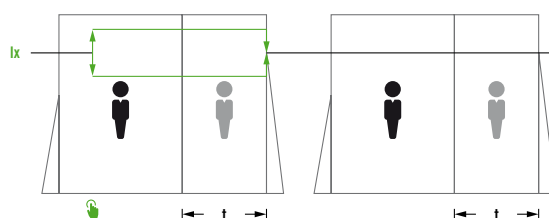

En cas de réglage manuel [permanent], la nouvelle consigne s'applique à toutes les futures régulations constantes de luminosité.

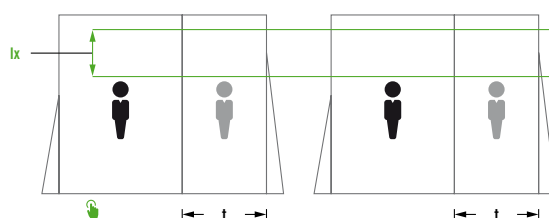

Ajustement de la mesure de luminosité

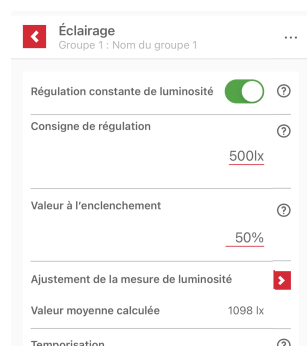

Vous déterminez ici l'éclairage optimal prévu sur le poste de travail prévu et garantes une régulation exacte de la luminosité.

Conditions préalables :

- Pour les mesures, vous avez besoin d'un appareil de mesure de l'intensité lumineuse approprié (« luxmètre »).
- La pièce doit être entièrement assombrie pour obtenir des mesures idéales et des résultats optimaux.

Comportement de la commande :

- Afin de pouvoir ajuster de manière optimale les paramètres de la mesure de la luminosité, l'ensemble des commandes est suspendu.
- Les luminaires du groupe à régler sont allumés à 100 %. Les autres luminaires sont allumés à la valeur minimale d'éclairage.
- Tant que la mesure de la luminosité est active, le système ne réagit plus à la détection de présence ni aux commandes manuelles des poussoirs/interrupteurs.

Étape 1 : <Réglage des capteurs de luminosité>

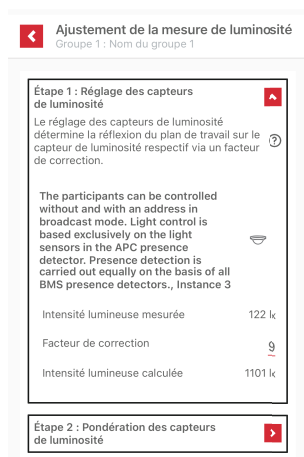

Avec un facteur de correction pour chaque capteur de luminosité, il est possible de corriger la valeur de mesure de chaque capteur en tenant compte des réflexions réelles sur le lieu de montage du détecteur.

- Mesurez l'intensité lumineuse avec un luxmètre directement sous chaque capteur.

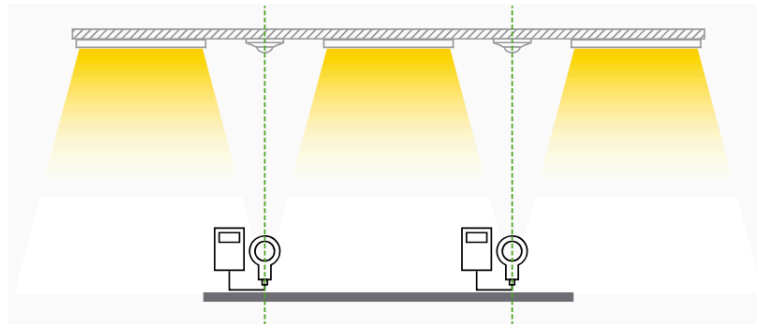

- Selon la formule suivante : intensité lumineuse mesurée x facteur de correction = intensité lumineuse calculée.
Il est alors possible de modifier la valeur pour l'intensité lumineuse enregistrée : valeur mesurée x facteur de correction = intensité lumineuse calculée .
Cette valeur doit être la plus proche possible de la valeur mesurée.

Étape 2 : <Pondération des capteurs de luminosité>

Les capteurs de luminosité du groupe peuvent être librement pondérés afin de donner la priorité aux valeurs de luminosité en différents endroits de la pièce.

- Il est recommandé, de donner plus de poids aux capteurs de luminosité dans les zones plus sombres qu'aux capteurs de luminosité. La régulation de la luminosité peut être adaptée à la proportion de lumière du jour attendue dans la pièce.

NOTICE : seuls quatre capteurs de luminosité au maximum peuvent être attribués à chaque groupe, soit deux capteurs de luminosité externes en plus des deux capteurs de luminosité de l'APC.

Étape 3 : <Mesure de l'intensité lumineuse>

L'intensité lumineuse du groupe doit être mesurée afin de déterminer la part de lumière interférente.

- Mesurez l'intensité lumineuse au centre de la surface de travail prévu ou de la tâche visuelle à l'aide d'un luxmètre. Pour cela, la pièce doit être obscurcie afin d'obtenir des résultats optimaux.

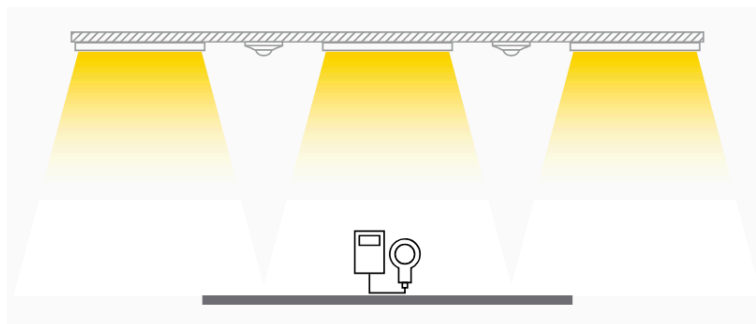

- La valeur mesurée au luxmètre doit être reportée dans le paramètre [Luminosité sur le lieu de travail].
- Réglez à l'aide du curseur la quantité de lumière du jour attendue dans la pièce (voir tableau).

Plus la part de lumière du jour est élevée, plus la valeur de luminosité mesurée est corrigée vers le bas afin de toujours garantir une régulation optimale de la lumière.

Lumière de jour attendue	Valeur du curseur
Peu ou pas de lumière de jour (par exemple côté nord, aucune fenêtre ou très petite)	en direction du symbole de la lune
Moyenne quantité de lumière du jour (par exemple côté est ou ouest, fenêtres normales)	entre le symbole de la lune et du soleil
beaucoup de lumière du jour (par exemple côté sud, nombreuses fenêtres ou grandes baies vitrées)	en direction du symbole du soleil

7.8.3 Éclairage résiduel

Description

- L'éclairage résiduel est une fonction supplémentaire pour la régulation constante de luminosité et la commande d'éclairage.
- L'éclairage résiduel commence après la temporisation d'une régulation constante de luminosité ou d'une commande de l'éclairage et empêche de se retrouver dans l'obscurité soudaine.
- Son intensité lumineuse (réduite) et sa temporisation sont configurables. Après écoulement de la durée d'éclairage résiduel, une temporisation propre s'écoule.

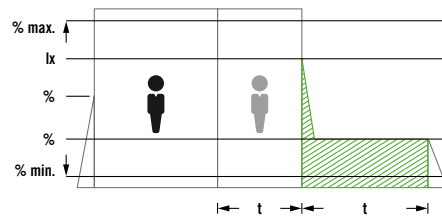

- L'éclairage résiduel n'est plus nécessaire si l'intensité lumineuse de régulation ou de commande passe en-dessous de celle de l'éclairage résiduel.
- Si un mouvement est perçu durant l'éclairage résiduel, la fonction et l'intensité lumineuse précédente sont de suite réactivées.
- Pendant l'éclairage résiduel, un scénario d'éclairage peut être appelé.

Conditions préalables

- L'éclairage résiduel doit être activé. Il est désactivé d'usine. L'éclairage résiduel est désactivé dans le réglage d'usine.
- La commande est en mode de fonctionnement [automatique] ou [semi-automatique].
- L'intensité lumineuse de l'état précédent est plus élevée ou égale à l'intensité lumineuse de l'éclairage résiduel.

Utilisation

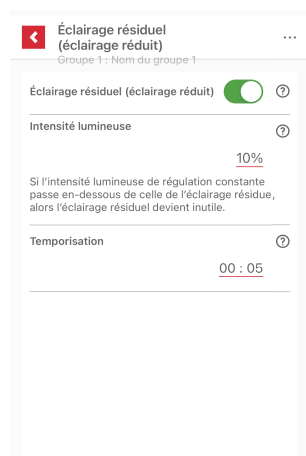

Paramètres définissables

Paramètre	Valeurs de réglage	Valeur d'usine
Activer/désactiver l'éclairage résiduel	MARCHE, ARRÊT	OFF
Intensité lumineuse	10...100 % (par pas de 10%)	10 %
Temporisation (durée de l'éclairage résiduel)	00.01 ... 24:00	00.05

- L'intensité lumineuse de l'éclairage résiduel est en général inférieure à l'intensité lumineuse standard.

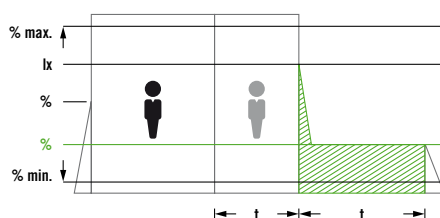

- La temporisation de l'éclairage résiduel détermine la durée pendant laquelle l'éclairage résiduel peut être activé.

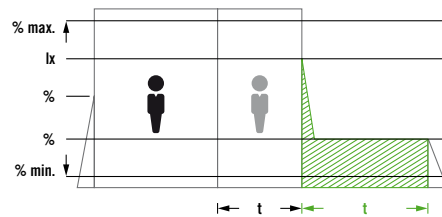

7.8.4 Éclairage de balisage

Description

- L'éclairage de balisage commence après la temporisation d'une régulation constante de luminosité, d'une commande de l'éclairage ou d'un forçage manuel (poussoir).
- L'éclairage de balisage permet l'éclairage minimal d'une pièce même s'il n'y a aucune détection de présence.
- L'éclairage de balisage peut être désactivé, activé avec sa propre temporisation ou selon un seuil de luminosité minimum (réglage [dépendant de la luminosité]).

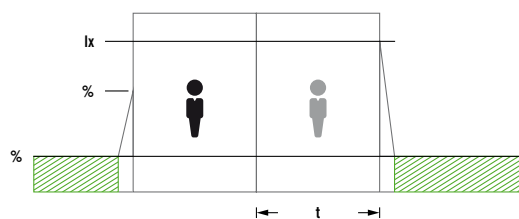

- Selon du mode de fonctionnement, l'éclairage de balisage est arrêté si des événements particuliers surviennent (détection de présence, pression sur un poussoir, etc.).
- Dans le réglage [dépendant de la luminosité], l'éclairage de balisage est désactivé quand la luminosité ambiante est supérieure à celle du balisage.
- Il est possible d'appeler un scénario d'éclairage pendant l'éclairage de balisage.

Conditions préalables

- L'éclairage de balisage doit être activé. Dans le réglage d'usine, l'éclairage de balisage est désactivé.
- La commande est en mode de fonctionnement [automatique], [semi-automatique] ou [manuel].

Utilisation

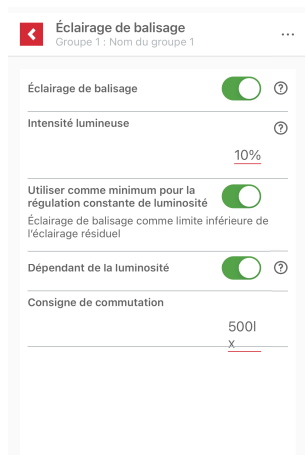

Paramètres définissables

Paramètre	Valeurs de réglage	Valeur d'usine
Activer/désactiver l'éclairage de balisage	MARCHE, ARRÊT	OFF
Intensité lumineuse	5...50 % (par pas de 5%)	10 %
Utiliser comme minimum pour la régulation constante de luminosité	MARCHE, ARRÊT	OFF
Dépendant de la luminosité	MARCHE, ARRÊT	OFF
Consigne de commutation (dépendant de la luminosité)	100...2000 lx	100 lx

- Intensité lumineuse : intensité lumineuse fixée pour l'éclairage de balisage par rapport à l'intensité lumineuse standard.



- Appliquer comme minimum pour la régulation constante de la luminosité : active ou désactive l'utilisation de l'intensité lumineuse de l'éclairage de balisage comme limite inférieure de la régulation constante de la luminosité et de l'éclairage résiduel (si ce dernier est activé).

- Dépendant de la luminosité : active ou désactive la commutation en fonction de la luminosité de l'éclairage de balisage.
- Consigne de commutation : seuil de luminosité à partir duquel l'éclairage de balisage s'allume ou s'éteint (si dépendant de la luminosité est activé).



7.9 Configuration des scénarios

Description

- Un scénario s'active par un poussoir et appelle une fonction d'éclairage ou de l'actionneur de commutation préconfiguré.
- À l'appel du scénario : les ballasts du groupe sont pilotés avec une intensité lumineuse fixe et prédéfinie.
- Un scénario peut être utilisé pour plusieurs groupes. Chaque groupe peut alors recevoir des paramètres individuels.
- Lorsqu'un scénario est activé, aucune autre fonction n'est possible, à l'exception du forçage manuel.
- Un scénario se termine par un forçage manuel ou une fonction de poussoir [Retour au mode automatique].

Conditions préalables

- L'instance du poussoir qui appelle un scénario, doit être affectée aux groupes concernés afin de pouvoir démarrer le scénario dans ces groupes. Pour plus de détails, se référer à 7.12.4 Poussoirs.
- Pour l'utilisation d'un actionneur de commutation : seul un actionneur de commutation avec fonction relais [commutation CVC] doit être affecté au groupe.

Utilisation

Vous accédez à la fonction <Scénario> par le menu <Appareils>.

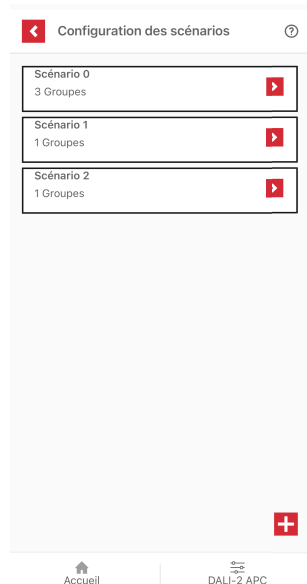

- Avec la touche **+** vous pouvez créer un nouveau scénario.
- Avec la touche **▶** vous pouvez appeler un scénario pour le modifier.

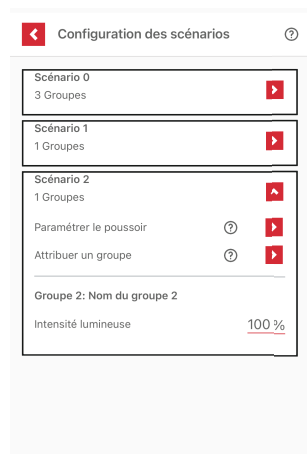

Réglages à effectuer

Paramétrer le poussoir :

Pour pouvoir démarrer un scénario, il faut sélectionner l'appui unique sur le poussoir souhaité pour la fonction [Démarrer scénario] et définir le numéro de scénario qui convient.



- Appuyez sur le poussoir souhaité pour déterminer l'instance applicable. Pour l'identification de l'instance du poussoir, le symbole 🖐️ 🖐️ 🖐️ 🖐️ clignote.
- Avec le symbole ⓘ vous pouvez appeler d'autres informations.

Affectation d'un groupe :

Un scénario peut être utilisé pour plusieurs groupes. Il est possible de sélectionner les groupes concernés pour le scénario sous [Attribuer le(s) groupe(s)].

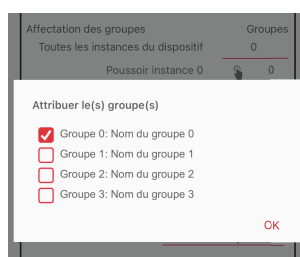

Paramètres définissables

Paramètre	Valeurs de réglage	Valeur d'usine
Intensité lumineuse	0...100 %	100 %
Actionneur de commutation	MARCHE, ARRÊT	ON

7.10 Décalage de groupes

Description

- Pour une commande automatisée de l'éclairage, en général, on installe un détecteur de présence avec capteur de luminosité par zone.
- Pour optimiser l'efficacité énergétique, il peut s'avérer nécessaire, même avec un seul point de mesure (capteur de luminosité), de varier l'intensité lumineuse de différents groupes de luminaires au moyen de décalages.

- Les luminaires proches ou éloignés des fenêtres sont répartis dans des groupes et un décalage de régulation est configuré avec la fonction <Décaler les groupes> entre ces groupes.
- Le groupe principal est déterminant pour la régulation constante de luminosité. Les sous-groupes suivent le groupe principal et appliquent les paramètres du celui-ci.
- De jour, l'intensité lumineuse des luminaires proches des fenêtres est réduite par rapport à ceux des luminaires éloignés des fenêtres.

Conditions préalables

- Le groupe principal possède une instance de capteur de luminosité.
- Au moins un autre groupe est configuré comme sous-groupe.

Utilisation

Vous accédez à la fonction <Décaler les groupes> par le menu <Appareils>.

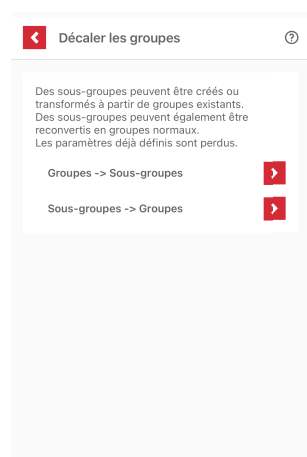

Les possibilités suivantes sont disponibles :

- Groupes > sous-groupes :
Les groupes existants peuvent être transformés en sous-groupes. Les sous-groupes perdent leurs paramètres réglés et appliquent les paramètres du groupe principal.
- Sous-groupes > groupes :
Les sous-groupes peuvent à nouveau être transformés en groupes, mais ils perdent les paramètres précédemment définis.

NOTICE : la somme de tous les groupes principaux et des sous-groupes peut s'élever à 16 au maximum.

NOTICE : il faut sélectionner comme groupe principal un groupe ayant une instance de capteur de luminosité.

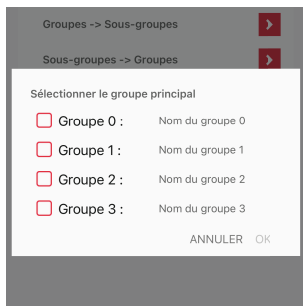

Configurez les paramètres de décalage pour ces groupes.

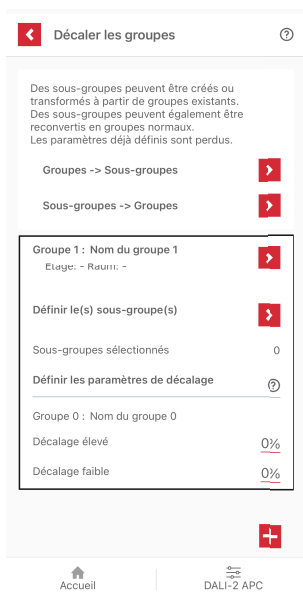

Paramètres définissables

Paramètre	si intensité lumineuse groupe principal	Valeurs de réglage	Valeur d'usine
Décalage supérieur	75 %	-50...+20 %	0 %
Décalage inférieur	25 %	-20...+50 %	0 %

Avec les valeurs d'usine (décalage supérieur 0 %, décalage inférieur 0 %), les intensités lumineuses du groupe principal et des sous-groupes sont identiques (pas de décalage).

Régulation constante de la luminosité résultante en fonction de la lumière ambiante :

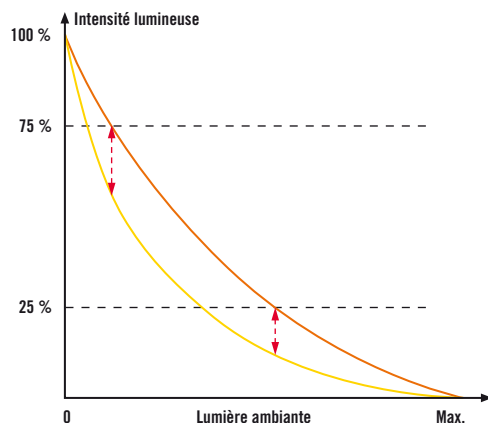

- Intensité lumineuse du groupe principal (luminaires éloignés des fenêtres)
- Intensité lumineuse des sous-groupes (luminaires proches des fenêtres), exemple :
 - Décalage supérieur 20 %
 - Décalage inférieur 10 %

Exemple d'application : décalage des groupes à proximité des fenêtres

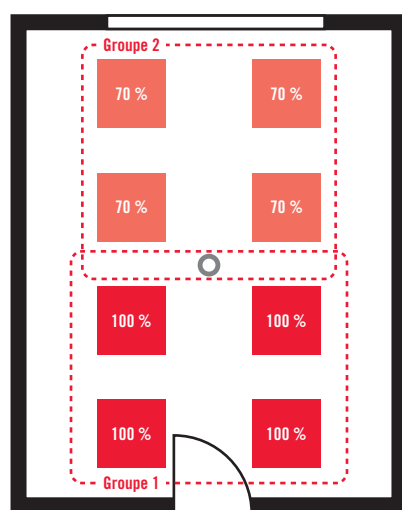

- Luminaire (intensité lumineuse en %)
- Détecteur de présence avec instance de capteur de luminosité (par exemple un APC DALI-2 ou BMS-DALI-2)

Explication : de jour, avec un décalage entre les groupes, l'intensité lumineuse des luminaires proches des fenêtre est plus fortement réduite que celle des luminaires éloignés des fenêtres.

NOTICE : la fonction <Décaler les groupes> peut être combinée à la fonction <Permuter les groupes>. Pour plus de détails, se référer à *7.11 Permuter les groupes*.

7.11 Permuter les groupes

Description

- La fonction <Permuter les groupes> permet d'utiliser les zones dans des groupes pouvant se combiner facilement. Les luminaires d'une zone sont attribués simultanément à plusieurs groupes.
- Cela permet une utilisation modulable de certaines espaces en fonction de la situation d'utilisation.
- Cette fonction peut être activée manuellement (poussoir) ou automatique avec un fin de course sur une cloison amovible (commutateur). Pour plus de détails, se référer à *7.12.5 Commutateurs*.

Conditions préalables

- Un poussoir externe ou un commutateur de cloison est raccordé à une des entrées du poussoir S1...S4.
- L'instance du poussoir pour cette entrée est désactivée, à savoir **les trois** fonctions de poussoir ([appui unique]), [appui prolongé] et [appui double]) sont réglés sur [sans fonction]. Pour plus de détails, se référer à *7.12.4 Poussoirs*.
- L'instance du commutateur pour cette entrée de poussoir est réglée sur [Changement de groupe ON] ou [Changement de groupe OFF].

Utilisation

Vous accédez à la fonction <permuter les groupes> par le menu <Appareils>.

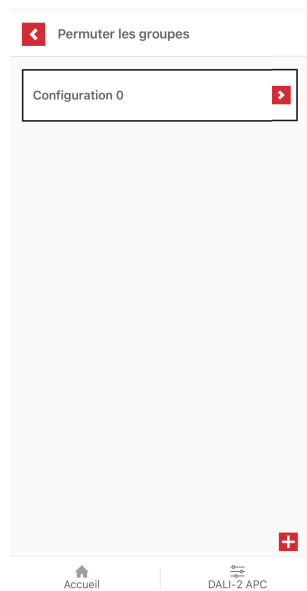

Créer une permutation des groupes :

- Avec la touche **+** vous pouvez ajouter une nouvelle configuration.

Éditer la permutation des groupes :

- Avec la touche **▶** vous pouvez appeler une configuration pour l'éditer.

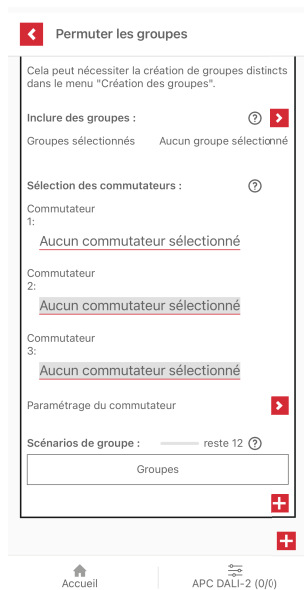

Inclure des groupes :

Ici sont attribués tous les groupes qui doivent être activés ou désactivés dans cette configuration.

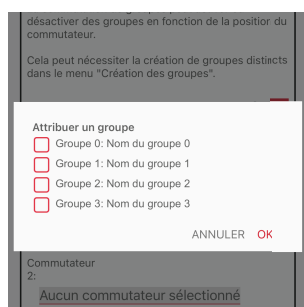

Cela peut nécessiter la création de groupes distincts dans le menu « Création des groupes ».

Sélection des commutateurs :

Les commutateurs, qui sont activés ou désactivés dans cette configuration sont sélectionnés ici. Il est possible d'utiliser au maximum trois commutateurs dans une configuration.

Pour l'activer ou la désactiver, il faut modifier la fonction du commutateur dans les paramètres du commutateur.

Paramétrer les commutateurs :



Les entrées de poussoir sont attribuées aux instances suivantes de l'APC :

Entrée poussoir	Instance de poussoir*	Instance du commutateur
S1	0	4
S2	1	5
S3	2	6
S4	3	7

* L'instance de poussoir utilisée doit être désactivée.

Scénarios de groupes :

Le nombre possible de scénarios de groupe dépend du nombre d'instances de commutateur attribuées.

Nombre d'instances de commutateur	Nombre de positions de commutateurs	Nombre de scénarios de groupes
1	2 (1 ouvert + 1 fermé)	2
2	2 x 2	4
3	2 x 2 x 2	8

NOTICE : si une instance de commutateur est retirée de la sélection des commutateurs, les scénarios correspondants sont supprimés.

Exemple : permutation des groupes

Situation 1 : pièce avec cloison fermée

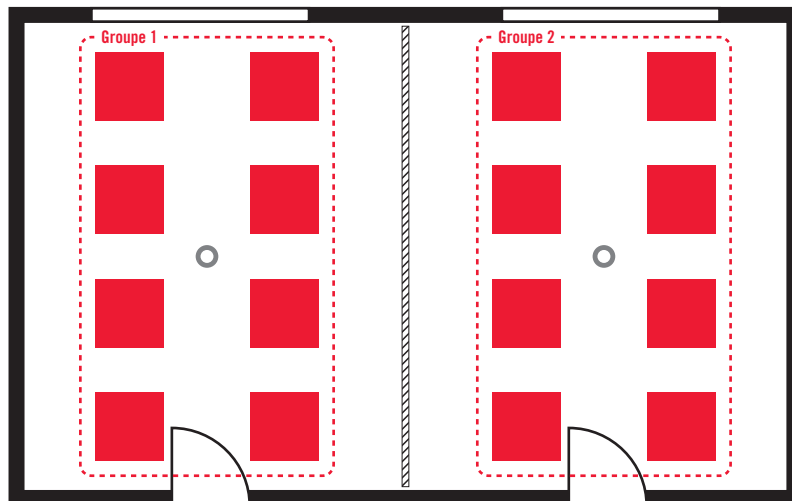

- Luminaire
- Détecteur de présence (par exemple un APC DALI-2 ou BMS DALI-2)

Explication : la cloison fermée divise cet espace en deux moitiés. Les luminaires des deux moitiés de la pièce sont affectés à un groupe différent. Les détecteurs de présence effectuent une régulation individuelle de la luminosité de leur groupe.

Situation 2 : pièce avec cloison ouverte

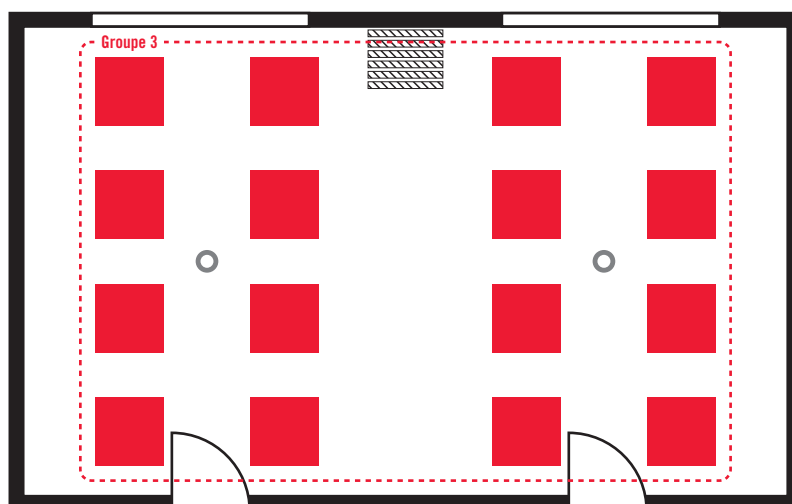

- Luminaire
- Détecteur de présence (par exemple un APC DALI-2 ou BMS DALI-2)

Explication : tous les luminaires et détecteurs de présence de la pièce sont attribués au groupe 3, encore inactif dans le scénario 1. L'ouverture

de la cloison active le groupe 3 via l'entrée poussoir du détecteur de présence, tout en désactivant les groupes 1 et 2 précédents. Résultat : une régulation uniforme et donc harmonieuse de la lumière dans toute la pièce.

NOTICE : la fonction <permuter les groupes> peut être combinée à la fonction <Décaler les groupes>. Pour plus de détails, se référer à 7.10 *Décalage de groupes*.

Exemple : permuter les groupes avec le décalage des groupes

Situation 1 : salle de classe en mode enseignement

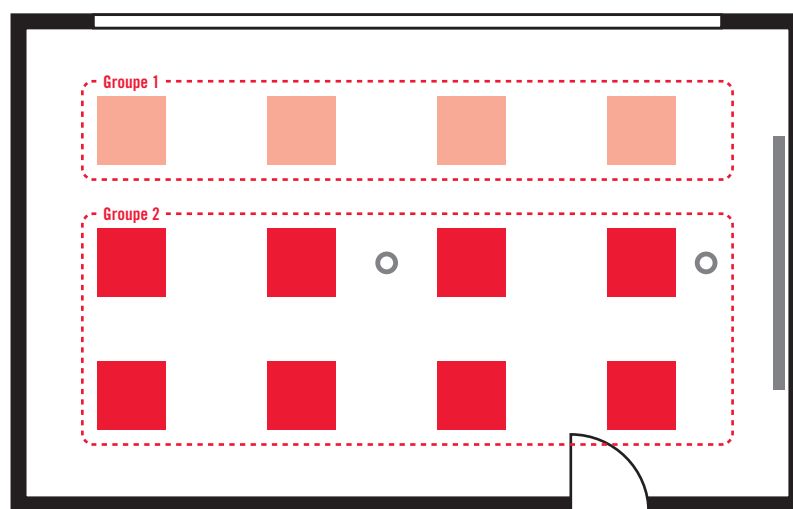

- Luminaire (intensité lumineuse élevée)
- Luminaire (intensité lumineuse réduite)
- Détecteur de présence (par exemple APC DALI-2 gauche et BMS DALI-2 droite)

Explication : dans une salle de classe, les groupes 1 et 2 sont activés pendant l'enseignement normal. Un décalage de régulation est défini entre les deux groupes.

Situation 2 : salle de classe lors d'une présentation

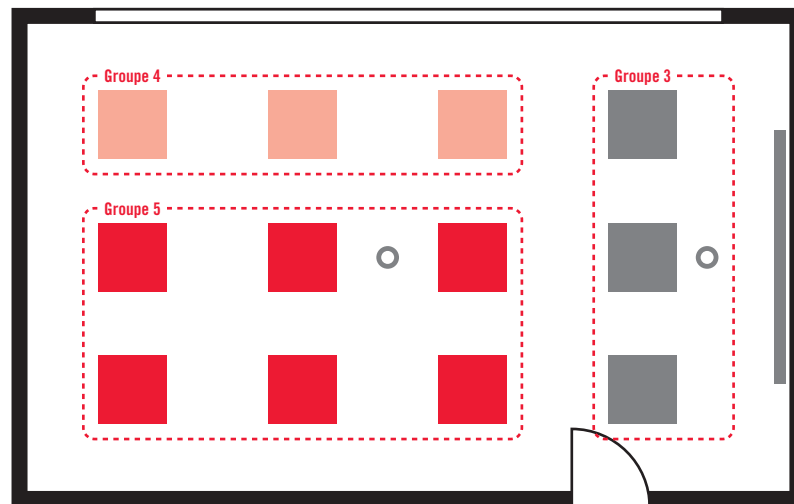

- Luminaire (intensité lumineuse élevée)
- Luminaire (intensité lumineuse réduite)
- Luminaire (réduit à 0 %)
- Détecteur de présence (par exemple APC DALI-2 gauche et BMS DALI-2 droite)

Explication : en actionnant un poussoir au début d'une présentation, les groupes 1 et 2 sont désactivés et les groupes 3, 4 et 5 s'activent. L'intensité lumineuse du groupe 3 dans la zone de présentation est réduite ici à 0 %. Les luminaires des groupes 4 et 5 continuent à fonctionner avec un décalage de régulation, mais avec une valeur de consigne plus basse, atténuée pour la présentation.

7.12 Paramétrage des appareils

Description

- Dans le menu <Paramétrage des appareils>, il est possible de paramétrer les appareils/instances et de leur attribuer les groupes configurés précédemment.
- Les instances sont des composants partiels d'un appareil qui remplissent une fonction distincte, par exemple la détection de présence, la mesure de la luminosité ou l'entrée du poussoir.
- Les instances n'ont pas leur propre adresse DALI-2 mais utilisent l'adresse de l'appareil respectif.
- Les instances sont traitées séparément et peuvent être attribuées à des groupes ou des fonctions différentes.

Utilisation

Depuis le menu <Paramétrage des appareils>, vous pouvez modifier les appareils/instances suivantes :

- Ballasts (luminaires)
- Capteurs de mouvement
- Capteurs de luminosité
- Poussoirs
- Commutateurs
- Actionneurs de commutation



Le chiffre affiché entre parenthèses est le nombre d'appareils/instances adressés actuellement sur le bus DALI-2.

7.12.1 Ballasts (luminaires)





Description

- Ballast est la désignation DALI pour un luminaire, en particulier pour le ballast électronique qui agit comme participant du bus.
- Un ballast est adressé sur le bus DALI-2 comme appareil dans son ensemble. Il n'y a pas d'instance comme par exemple un détecteur de luminosité dans un APC.

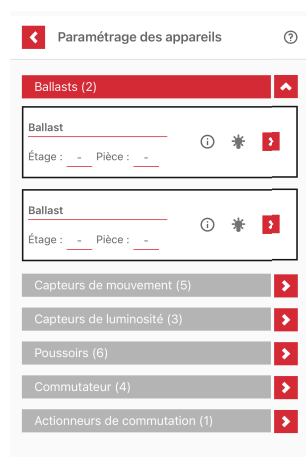
Utilisation

Vous accédez à l'écran <Ballasts> par le menu <Paramétrage des appareils>.



- Lors de l'identification d'un ballast, le symbole  clignote.
- Avec le symbole  vous pouvez appeler les informations de chaque ballast :
 - Adresse abrégée
 - Fabricant
 - GTIN
 - UID
- Avec les touches  et  vous pouvez appeler ou masquer d'autres réglages.

7.12.2 Capteurs de mouvement

Description

- Les capteurs de mouvement dans l'APC détectent la présence et le mouvement des personnes dans la pièce. Ils assurent ce que l'on appelle la détection de présence.
- Le cache-lentille 180° fourni sert à limiter la zone de détection. Pour plus de détails, se référer à *4 Installation*.

- La sensibilité de détection des capteurs de mouvement peut être ajusté individuellement.
- Lors de la détection de présence, l'APC donne une réponse par l'affichage à LED. Il est possible de régler la luminosité de l'affichage LED.
- L'intensité lumineuse de cette LED d'état est réglable, voire désactivable. Pour plus de détails, se référer à *6 Menu Réglages*.
- Attribution des instances de détection de mouvement de l'APC :

Capteur de mouvement	Instance de détecteur de présence sur PD-C 360bt/8 APC...	Instance de détecteur de présence sur PD-C 360bt/24 APC... PD-C 360bt/32 APC...
1.	8	8
2.	-	9
3.	-	10
4.	-	11

Sur d'autres dispositifs de saisie (par exemple détecteur BMS), l'attribution des instances peut diverger. Vous trouverez plus de détails à ce sujet dans le manuel d'utilisation correspondant.

Utilisation

Vous accédez à l'écran <Capteurs de mouvement> par le menu <Paramétrage des appareils>.

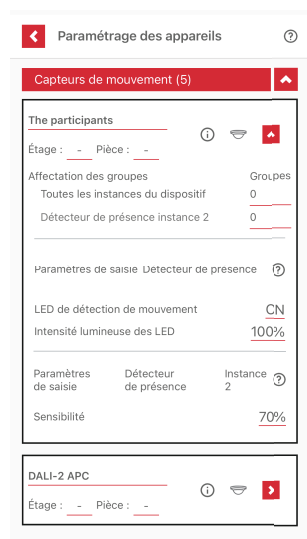

- Lors de l'identification d'un capteur de mouvement, le symbole  clignote.

- Avec le symbole ⓘ vous pouvez appeler d'autres informations.
- Avec les touches ▶ et ◀ vous pouvez appeler ou masquer d'autres réglages.

Paramètres définissables

Il est possible de définir les réglages suivants pour chaque instance de capteur de mouvement :

Paramètre	Explication	Valeurs de réglage	Valeur d'usine
LED de détection de mouvement	Lors de la détection de mouvement, on peut enclencher ou déclencher la réponse de la LED d'état	MARCHE, ARRÊT	ON
Intensité lumineuse des LED	L'intensité lumineuse de cette LED d'état est réglable	10...100% (par pas de 10%)	50%
Sensibilité	Si des perturbations externes (radiateurs, climatisation, etc.) provoquent des erreurs de commutation, la sensibilité des capteurs doit être réduite.	10...100% (par pas de 10%)	100%

7.12.3 Capteurs de luminosité

Description

- Les capteurs de luminosité mesurent la luminosité directe et réfléchiée à l'endroit de son montage.
- L'intensité lumineuse mesurée à cet endroit peut différer de celle de la tâche visuelle sur la place de travail
- Pour compenser cette différence, on peut ajuster la valeur mesurée des capteurs de luminosité à l'aide d'un facteur de correction.
- Si un luxmètre adapté pour la mesure de l'intensité lumineuse est disponible, vous pouvez également exécuter une mesure précise de la luminosité sur le poste de travail. Pour plus de détails, se référer à *Ajustement de la mesure de luminosité*.
- Les capteurs de luminosité sont affectés aux instances du capteur de luminosité suivants sur l'APC :

Capteur de luminosité	Instance de capteur de luminosité sur PD-C 360bt/8 APC...	Instance de capteur de luminosité sur PD-C 360bt/24 APC... PD-C 360bt/32 APC...
1.	9	12
2.	10	13

Sur d'autres dispositifs de saisie (par exemple détecteur BMS), l'attribution des instances peut diverger. Vous trouverez plus de détails à ce sujet dans le manuel d'utilisation correspondant.

NOTICE : seuls quatre capteurs de luminosité au maximum peuvent être attribués à chaque groupe, soit deux capteurs de luminosité externes en plus des deux capteurs de luminosité de l'APC.

Utilisation

Vous accédez à l'écran <Capteurs de luminosité> par le menu <Paramétrage des appareils>.

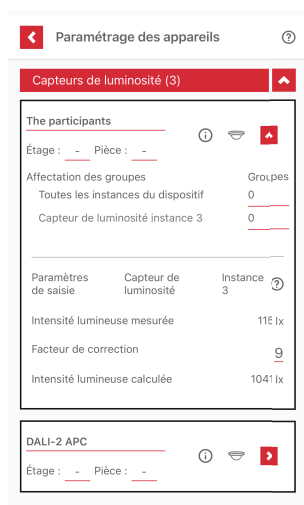

- Lors de l'identification d'une instance de capteur de luminosité, le symbole clignote.
- Avec le symbole vous pouvez appeler d'autres informations.
- Avec les touches et vous pouvez appeler ou masquer d'autres réglages.

Paramètres définissables

Les réglages suivants sont possibles pour chaque instance de capteur de luminosité :

Paramètre	Valeur d'usine pour PD-C 360bt/8 APC...	Valeur d'usine pour PD-C 360bt/24 APC... PD-C 360bt/32 APC...	Valeur de réglage	Explication
Facteur de correction	9,5	7,5	Égal à la valeur d'usine	Le capteur de luminosité reflète correctement l'intensité lumineuse réelle.
			inférieur à la valeur d'usine	Trop de luminosité au niveau du capteur. La valeur de mesure est corrigée vers le bas.
			supérieur à la valeur d'usine	Pas assez de luminosité au niveau du capteur. La valeur de mesure est corrigée vers le haut.

7.12.4 Poussoirs

Description

- Avec des poussoirs externes, il est possible, par exemple, d'allumer, d'éteindre ou de varier l'éclairage, ainsi qu'appeler des scénarios.
- On considère logiquement comme poussoir tout contact électrique d'un dispositif poussoir.
- Il est possible de raccorder de manière unipolaire jusqu'à quatre poussoirs aux entrées S1...S4 de l'APC .
- Le nombre pouvant être utilisés par APC dépend de la forme constructive du dispositif respectif :

Dispositif	Contacts	utilisable par APC
Poussoir simple	1 à fermeture	4 pièces
Double poussoir	2 à fermeture	2 pièces
Double poussoir à bascule	4 à fermeture	1 pièces

- Les entrées poussoir sont affectées aux instances suivantes de l'APC :

Entrée poussoir	Instance de poussoir
S1	0
S2	1
S3	2
S4	3

Sur les autres dispositifs de saisie (par exemple détecteur BMS), il est possible que l'affectation des entrées du poussoir aux instances soit différente. Vous trouverez plus de détails à ce sujet dans le manuel d'utilisation correspondant.

Utilisation

Vous accédez à l'écran <Poussoirs> par le menu <Paramétrage des appareils>.

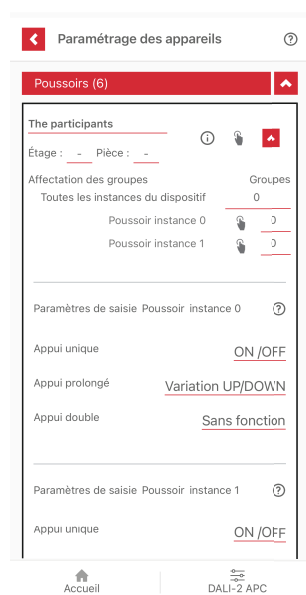

- Lors de l'identification d'une instance, le symbole cli-gnote.
- Avec le symbole vous pouvez appeler d'autres informations.
- Avec les touches et vous pouvez appeler ou masquer d'autres réglages.

Il est possible d'exécuter différentes instructions avec un poussoir :

- Appui unique
- Appui prolongé
- Appui double

Paramètres définissables

Il est possible de régler différentes fonctions pour chaque instruction :

Instruction	Valeur d'usine	Valeurs de réglage	Fonction
Appui unique	ON/OFF	ON/OFF	Commutation de l'éclairage.
		ON	Uniquement allumage de l'éclairage
		OFF	Uniquement extinction de l'éclairage.
		Forçage ON	L'éclairage s'allume pour une durée définie. La durée souhaitée peut se régler, par exemple [1 heure]. Le comportement consécutif dépend du mode de fonctionnement. <ul style="list-style-type: none"> – Automatique : l'éclairage reste allumé si un mouvement est détecté. – Semi-automatique : l'éclairage s'éteint.
		Forçage OFF	L'éclairage s'éteint pour une durée définie. La durée souhaitée peut se régler, par exemple [1 heure]. NOTICE : la détection de présence et la régulation constante de la luminosité sont désactivées pendant cette période. Le comportement consécutif dépend du mode de fonctionnement. <ul style="list-style-type: none"> – Automatique : l'éclairage s'allume si un mouvement est détecté. – Semi-automatique : l'éclairage reste éteint.
		Appeler un scénario	Appeler le scénario à l'aide du numéro sélectionné. Le scénario se termine quand on rebascule en [mode automatique] avec le poussoir. NOTICE : pour cette fonction, un scénario au minimum doit être créé dans le menu [Scénario]. Pour plus de détails, se référer à <i>7.9 Configuration des scénarios</i> .
		Scénario suivant	Appeler le scénario avec le numéro immédiatement supérieur. La plage souhaitée sur le scénario peut se régler, par exemple numéro de scénario [3 à 5]. L'ordre de l'appel serait alors : 3»4»5»3»4»5...
		Maintien	La luminosité actuelle est conservée tant que la présence est détectée et jusqu'à ce que la temporisation se soit écoulée ou qu'on bascule au [mode automatique] par un poussoir.
	Retour au mode automatique	Le système revient au mode de fonctionnement automatique.	
	Sans fonction	–	

Instruction	Valeur d'usine	Valeurs de réglage	Fonction
Appui prolongé	Variation UP/DOWN	Variation UP/DOWN	On augmente la luminosité au premier appui sur le poussoir, on fige la luminosité en relâchant le poussoir, on diminue la luminosité au nouvel appui sur le poussoir, etc.
		Variation UP	Augmenter la luminosité jusqu'à la valeur maximale.
		Variation DOWN	Diminuer la luminosité jusqu'à la valeur minimale.
		ON/OFF	(voir ci-dessus)
		ON	(voir ci-dessus)
		OFF	(voir ci-dessus)
		Forçage ON	(voir ci-dessus)
		Forçage OFF	(voir ci-dessus)
		Scénario suivant	(voir ci-dessus)
		Maintien	(voir ci-dessus)
Appui double	Retour au mode automatique	Retour au mode automatique	(voir ci-dessus)
		Scénario suivant	(voir ci-dessus)
		Sans fonction	–
		Sans fonction	–

NOTICE : pour la fonction <Permuter les groupes>, **toutes les trois** fonctions du poussoir ([appui unique], [appui prolongé] et [appui double]) doivent être réglées sur [sans fonction]. Pour plus de détails, se référer à *7.11 Permuter les groupes*.

7.12.5 Commutateurs

Description

- Les entrées poussoir peuvent aussi être utilisées comme entrées de commutateurs externes pour la fonction <permuter les groupes>. Pour plus de détails, se référer à *7.11 Permuter les groupes*.
- NOTICE : pour l'entrée de poussoir utilisée **toutes les trois** fonctions de poussoir ([appui unique], [appui prolongé] et [appui double]) doivent être réglées sur [sans fonction]. Pour plus de détails, se référer à *7.12.4 Poussoirs*.
- On considère logiquement comme commutateur tout contact électrique à commutation d'un dispositif

- Il est possible de raccorder de manière unipolaire jusqu'à quatre commutateurs aux entrées S1...S4 de l'APC .
- Le nombre de dispositifs à commutation pouvant être utilisés par APC dépend de la forme constructive du dispositif respectif :

Dispositif	Contacts	utilisable par APC
Commutateur simple	1 à fermeture	4 pièces
Commutateur double	2 à fermeture	2 pièces

- Les entrées sont affectées aux instances suivantes de l'APC :

Entrée poussoir	Instance de poussoir	Instance du commutateur
S1	0	4
S2	1	5
S3	2	6
S4	3	7

Sur d'autres dispositifs de saisie (par exemple détecteur BMS), l'attribution des instances peut diverger. Vous trouverez plus de détails à ce sujet dans le manuel d'utilisation correspondant.

Utilisation

Vous accédez à l'écran <Commutateurs> par le menu <Paramétrage des appareils>.



- Lors de l'identification d'une instance de commutateur, le symbole clignote.
- Avec le symbole vous pouvez appeler d'autres informations.
- Avec les touches et vous pouvez appeler ou masquer d'autres réglages.

Paramètres définissables

Les situations suivantes peuvent être réglées pour la position du commutateur sur l'entrée de poussoir :

Position du commutateur	Valeur de réglage	Action
ouvert	–	–
fermé	Permuter le groupe ACTIVÉ	Une position de commutateur fermée est transmise à la fonction <Permuter les groupes>.
	Permuter le groupe DÉACTIVÉ	Une position de commutateur ouverte est transmise à la fonction <Permuter les groupes>.

7.12.6 Actionneurs de commutation





Description

- L'APC possède un actionneur de commutateur (relais) avec bornier bipolaire K1/K2 (sans potentiel, 10 A max).
- Il est possible d'utiliser la fonction [actionneur de commutation] pour différentes tâches en fonction du type de composant raccordé.
 - Fonction du relais [commutation de l'éclairage] :
L'actionneur de commutation commute en fonction de la puissance lumineuse des ballasts. L'actionneur commute si la puissance lumineuse actuelle est supérieure ou inférieure au seuil de commutation (valeur d'enclenchement ou valeur de coupure).
 - Fonction du relais [commutation CVC] :
L'actionneur de commutation commute en fonction d'une détection de présence. Le délai d'enclenchement et la temporisation après la dernière détection de présence peuvent se régler. La luminosité ambiante n'a aucune influence.

Utilisation

Vous accédez à l'écran <actionneurs de commutation> par le menu <Paramétrage des appareils>.



- Lors de l'identification de l'actionneur de commutation, le symbole  clignote.
- Avec le symbole  vous pouvez appeler d'autres informations.
- Avec les touches  et  vous pouvez appeler ou masquer d'autres réglages.

Paramètres définissables

Selon la fonction de relais sélectionnée, il est possible de régler différents paramètres :

Fonction du relais	Raccord	Paramètre	Valeurs de réglage	Valeur d'usine
Commutation de l'éclairage	Luminaire ou appareil 230 V	Valeur d'enclenchement avec sortie lumineuse croissante	0...100 % (par pas de 10%)	0 %
		Valeur de coupure avec intensité lumineuse décroissante	0...100 % (par pas de 10%)	0 %
Commutation CVC	Composants de la CVC ou appareil 230 V	Délai d'enclenchement	00.00 ... 24:00	00.02
		Temporisation (automatique ou après extinction manuelle)	00.01 ... 24:00	00.15

NOTICE : lors de la commutation entre les fonctions de relais, les valeurs réglées manuellement sont réinitialisées aux valeurs standard.

8 Rubrique des projets

(en préparation)

9 Menu informations

Description



En tapant sur la touche , le menu informations s'ouvre.

- Des informations générales et les réglages de l'application sont disponibles dans ce menu.

Utilisation



Les informations et les réglages suivants sont disponibles dans ce menu :

- **Formulaire de contact**
Un accès internet est requis pour ce faire.
 - Contact
 - Enregistrement à la Newsletter
 - ESYLOCATOR
- **Conditions d'utilisation**
Un accès internet est requis pour ce faire.
 - Déclaration de protection des données
 - Exclusion de responsabilité
- **Conditions générales de vente**
Un accès internet est requis pour ce faire.
 - Conditions générales de vente
 - Conditions de livraison et de paiement

- **Options (version de l'application)**
 - Zone « ESYLUX interne »
 - Version actuelle de l'application
- **Mentions légales**

Un accès internet est requis pour ce faire.

 - Mentions légales
 - Crédits photographiques

10 FAQ

10.1 Que signifie l'affichage LED de l'APC ?

Les LED d'état de l'APC qui s'allument de temps en temps donnent des informations utiles.

- La couleur et le clignotement des LED intégrées permettent de reconnaître différents états et situations de la configuration. Pour plus de détails, se référer à *5.1.5 Affichage LED de l'APC*.

10.2 Que signifie cet affichage de l'application ?

Les affichages et messages de l'application qui apparaissent dans certaines situations donnent des explications et une aide.

Affichage/message	Signification / élimination / remarque
 « Pas de connexion »	<ul style="list-style-type: none"> – APC pas appairé à l'appareil mobile (Bluetooth). – APC en dehors de la portée du Bluetooth (10 m). – APC hors tension.
Écran <Vue d'ensemble des appareils Bluetooth> aucune entrée	<ul style="list-style-type: none"> – APC déjà appairé à un autre appareil mobile. – APC en dehors de la portée du Bluetooth (10 m). – APC hors tension.
Fenêtre <demande d'appairage Bluetooth>	<ul style="list-style-type: none"> – Saisir le code PIN de l'appareil.
« Pas de connexion »	<ul style="list-style-type: none"> – APC en dehors de la portée du Bluetooth (10 m). – APC hors tension.
« Aucun appareil ESYLUX »	<ul style="list-style-type: none"> – APC en dehors de la portée du Bluetooth (10 m). – APC hors tension.
« Pour pouvoir utiliser l'application, activer le Bluetooth »	<ul style="list-style-type: none"> – Le Bluetooth sur l'appareil mobile est désactivé. – APC hors tension.
« Connexion Bluetooth en cours »	<ul style="list-style-type: none"> – Veuillez patienter jusqu'à ce que la connexion soit établie.
« Appel des données du détecteur »	<ul style="list-style-type: none"> – Veuillez patienter jusqu'à ce que les données soient synchronisées (env. 60 sec.).
« Vérification de la version du logiciel »	<ul style="list-style-type: none"> – Veuillez patienter jusqu'à la fin de la vérification de la version du logiciel.
« Une nouvelle version du logiciel APC est disponible »	<ul style="list-style-type: none"> – Le logiciel de l'APC peut être mis à jour (accès internet requis).
« Notice de mise à jours pas reçue lors de la connexion » (case à cocher)	<ul style="list-style-type: none"> – Cocher la case si l'application doit être mise à jour en arrière-plan.
« Accès hors ligne limité »	<ul style="list-style-type: none"> – Pas de connexion Internet. Cela restreint seulement quelques fonctions spéciales de l'application, mais pas la communication avec l'appareil.
« L'appareil est déjà configuré. [...], fermer l'assistant de configuration. »	<ul style="list-style-type: none"> – Si l'appareil doit être entièrement reconfiguré : restaurer des réglages d'usine.

Affichage/message	Signification / élimination / remarque
« Mise à jour du logiciel disponible pour l'installation » (Affichage de la bannière)	– Message du système d'exploitation de l'appareil mobile (Android ou iOS), appelé ici « logiciel ».

11 Mise hors service

11.1 Démontage

Pour le démontage de l'appareil, des interventions sur le réseau 230 V sont nécessaires. Elles doivent être réalisées obligatoirement par les installateurs électriques ou des électriciens.

Après le débranchement du réseau 230 V, d'autres interventions peuvent être réalisées également par des personnes sans compétence électrotechnique.

11.2 Élimination

Ce produit ne doit pas être jeté dans ordures non triées. Les propriétaires et les exploitants du produit sont légalement tenus d'éliminer tous les éléments du produit de manière appropriée et selon leur nature :

- Les pièces électriques et électroniques ainsi que les câbles font partie de ce que l'on appelle les déchets électriques et électroniques.
- Les emballages, les cartons, les pièces moulées et les films font partie de la valorisation des matériaux respectifs.

Votre administration municipale ou communale vous donnera les informations utiles.

12 ANNEXE

12.1 Abréviations

APC (DALI-2)	Désignation du produit
Bél	Ballast électronique
BLE	Bluetooth Low Energy: technique radio Bluetooth
BMS (DALI-2)	Désignation du produit
bt	Bluetooth
CRL	Courbe de répartition de la lumière
CVC	Technique de chauffage, ventilation et climatisation
DA+/DA-, DA1/DA2	Raccord du bus DALI-2
DM	Détecteur de mouvement
FAQ	Questions fréquemment posées et leurs réponses
GTIN	Global Trade Item Number: numéro d'identification pour les objets commerciaux
K1/K2	Raccords actionneur de commutation (pour éclairage externe, CVC, etc.)
lx	Lux: unité l'intensité lumineuse
OM	Mode de fonctionnement
OTA	over-the-air: interface radio (pour mise à jour du logiciel)
PD	Détecteur de présence
PIR	Technique des capteurs du détecteur de présence
PS	Alimentation de bus DALI
S1, S2, S3, S4	Raccords poussoir/commutateur
TS	Capteur de luminosité
UID	Unique Identifier: numéro d'identification unique des objets de données

12.2 Glossaire

Actionneur de commutation	Relais APC pour le raccordement des composants externes, par exemple : <ul style="list-style-type: none"> – éclairage 230 V – CVC
Adresse	Marquage univoque d'un participant (appareil/instance) sur le bus DALI-2
APC	Désignation ESYLUX pour « application Controller »
Appareil	Composant DALI-2 tel que APC, ballast, poussoir, etc.
Ballast	Désignation DALI pour le ballast électronique d'un luminaire
Bél	Ballast électronique d'un luminaire
BlueMode	Désignation ESYLUX pour le mode paramétrage
Bluetooth Low Energy (BLE)	Technique Bluetooth à basse consommation
BMS	Désignation ESYLUX pour un détecteur de présence (abréviation pour « Building Management System »)
Commande de l'éclairage	Alternative à la régulation constante de la luminosité : l'éclairage est commuté à une intensité lumineuse spécifiée.
Configurer ; paramétrer	Le paramétrage des appareils est une partie de l'ensemble de la configuration (appareils, groupes, scénarios, etc.).
Connexion Bluetooth	plus précisément deux techniques différentes : <ul style="list-style-type: none"> – appairage (« pairing ») : première authentification – Connexion (« bonding ») : pour le transfert régulier de données
CVC	Technique de chauffage, ventilation et climatisation
DALI; DALI-2	Standard d'interface/protocole de commande : DALI pour technique de pilotage dédiée à l'éclairage, DALI-2 pour système de gestion des bâtiments ; DALI-2 comprend DALI
Fonction de poussoir	Différents modes d'actionnement d'un poussoir peuvent être interprétés par la commande : <ul style="list-style-type: none"> – Appui unique – Appui prolongé – Appui double
Forçage manuel (par variation)	Ajustement manuel de la consigne de luminosité : si pendant la régulation constante de la luminosité, il y a une diminution manuelle, la nouvelle valeur dans la pièce est considérée durablement comme nouvelle consigne de luminosité. Condition : poussoir défini pour variation UP/DOWN.
Groupe	Regroupement de plusieurs appareils (ballasts et dispositifs de saisie) ; peut comprendre tous les luminaires d'une pièce ou seulement certains.
IEC 62386-xxx	Série de norme pour le concept et les composants du DALI-2
Instance	Composant partiel d'un appareil remplissant une fonction particulière (par exemple capteur de présence ou de luminosité). L'appareil et le numéro d'instance permettent d'adresser clairement chaque instance dans le bus DALI-2.
Logiciel	ici : firmware de l'APC
Mode de fonctionnement	Type de commande : automatique, semi-automatique (démarrage manuel) ou exclusivement manuel

Option ; optionnel	Pas nécessairement obligatoire, pas compris dans l'étendue des prestations du produit ou seulement disponible comme accessoire.
Participant, participant du bus	Appareil/instance sur le bus DALI-2
Poussoir, commutateur	raccordé à l'APC, composant externe, par exemple : <ul style="list-style-type: none"> – poussoir pour mode manuel ou forçage – Poussoir pour appel de scénarios – Commutateur pour permutation de groupes
Présence ; mouvement	Pris mot à mot, un détecteur de présence détecte seulement une présence, un détecteur de mouvement même le sens du mouvement. Dans les faits, il n'y a pas de différence dans l'application.
Produit	APC
Réglage d'usine	État de configuration à la livraison et après une restauration de l'APC
Régulation constante de luminosité	L'éclairage est régulé à un niveau constant de luminosité en fonction de la lumière ambiante.
Retour au mode automatique	Fonction poussoir : retour au mode de fonctionnement automatique
Scénario	Fonction qui peut être appelée par un appui du poussoir
Scène	Constellation des groupes
Temporisation (automatique ou après extinction manuelle)	Durée pendant laquelle l'éclairage reste allumé ou éteint après le dernier mouvement perçu
Valeur d'usine	Valeur d'un paramètre à sa livraison
Valeurs de réglage	Plage de valeurs possible ou valeurs à sélectionner pour un paramètre



ESYLUX GmbH
An der Strusbek 40
22926 Ahrensburg
Allemagne

Téléphone : +49 4102 489-0
E-Mail : info@esylux.com
Internet : www.esylux.com

