

Schmales Steck- / Printrelais (EMR oder SSR) 0.1 - 0.2 - 2 - 6 A



Abfüllanlagen



Verpackungsmaschinen



Etikettiermaschinen



Zeitschaltuhren,
Lichtsteuerungen



Brenner-,
Kessel- und
Ofensteuerungen



Strassenbeleuchtung,
Tunnelbeleuchtung

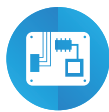

Elektronische
Baugruppen



Programmierbare
Steuerungen

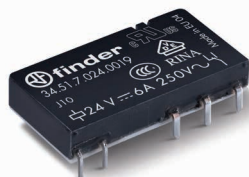
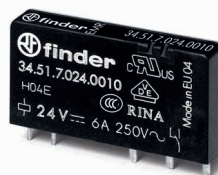

Schmales Netzrelais, 1-polig 6 A

Leiterplattenmontage

- direkt auf Leiterplatte oder auf Printfassung
(Details auf Anfrage)

Montage auf Tragschiene 35 mm (EN 60715)

- Fassungen mit Schraub-, Zugfeder- oder
Push-In - Klemmen

- 1-polig Wechsler oder 1-polig Schließer
- Schmale Bauform (5 mm)
- Sensitive DC-Spule, 170 mW
- Ansteuerung mit AC/DC-Spannung über Fassungen der Serie 93 möglich
- UL-Zulassung für die Kombination aus Fassung und Relais bei einigen Ausführungen
- Cadmiumfreies Kontaktmaterial
- 8 mm Luft- und Kriechstrecke
- 6 kV (1.2/50 µs) zwischen Spule / Kontakt

Abmessungen siehe Seite 9

Kontakte

Anzahl der Kontakte		1 Wechsler	1 Wechsler	1 Wechsler
Max. Dauerstrom/max. Einschaltstrom	A	6/10	6/10	6/10
Nennspannung/max. Schaltspannung	V AC	250/400	250/400	250/400
Max. Schaltleistung AC1	VA	1500	1500	1500
Max. Schaltleistung AC15 (230 V AC)	VA	300	300	300
1-Phasenmotorlast, AC3 - Betrieb (230 V AC)	kW	0.185	0.185	0.185
Max. Schaltstrom DC1: 24/110/220 V	A	6/0.2/0.12	6/0.2/0.12	6/0.2/0.12
Min. Schaltlast	mW (V/mA)	500 (12/10)	50 (5/2)	500 (12/10)
Kontaktmaterial Standard		AgNi	AgNi + Au	AgSnO ₂

Spule

Lieferbare	V AC (50/60 Hz)	—	—	—
Nennspannungen (U _N)	V DC	5 - 12 - 24 - 48 - 60	5 - 12 - 24 - 48 - 60	12 - 24
Bemessungsleistung AC/DC	VA (50 Hz)/W	—/0.17	—/0.17	—/0.17
Arbeitsbereich	AC	—	—	—
	DC	(0.7...1.5)U _N	(0.7...1.5)U _N	(0.7...1.5)U _N
Haltespannung	AC/DC	—/0.4 U _N	—/0.4 U _N	—/0.4 U _N
Rückfallspannung	AC/DC	—/0.05 U _N	—/0.05 U _N	—/0.05 U _N

Allgemeine Daten

Mech. Lebensdauer AC/DC	Schaltspiele	—/10 · 10 ⁶	—/10 · 10 ⁶	—/10 · 10 ⁶
Elektrische Lebensdauer AC1	Schaltspiele	60 · 10 ³	60 · 10 ³	60 · 10 ³
Ansprech-/Rückfallzeit	ms	5/3	5/3	5/3
Spannungsfestigkeit Spule/ Kontakte (1.2/50 µs)	kV	6 (8mm)	6 (8mm)	6 (8mm)
Spannungsfestigkeit offene Kontakte	V AC	1000	1000	1000
Umgebungstemperatur	°C	-40...+85	-40...+85	-40...+85
Relaischutzart		RT II	RT II	RT III

Zulassungen (Details auf Anfrage)

34.51-xx10



- 5 mm breit
- Niedrige Spulenleistung
- Für Leiterplatte oder Fassung Serie 93
- Kontaktmaterial AgNi

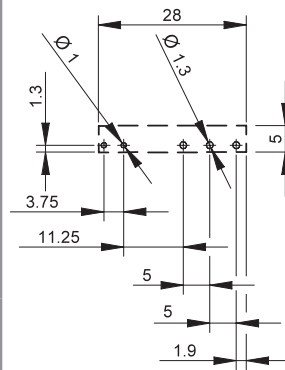
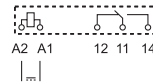

Ansicht auf die Anschlüsse

34.51-5x10



- 5 mm breit
- Niedrige Spulenleistung
- Für Leiterplatte oder Fassung Serie 93
- Kontaktmaterial AgNi + Au

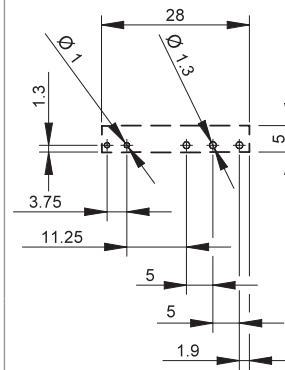
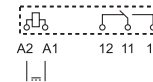

Ansicht auf die Anschlüsse

34.51- 0000



- 5 mm breit
- Niedrige Spulenleistung
- Für Leiterplatte
- Kontaktmaterial AgSnO₂

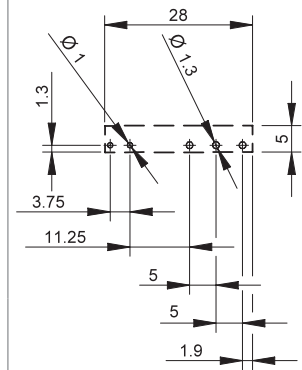
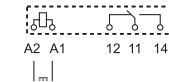

Ansicht auf die Anschlüsse

Schmale Optokoppler (SSR)

Leiterplattenmontage

- direkt auf Leiterplatte oder auf Printfassung
- Montage auf Tragschiene 35 mm (EN 60715)
- Fassungen mit Schraub-, Zugfeder- oder Push-In - Klemmen

- Ausgangskreis:
 - 6 A, 24 V DC
 - 2 A, 240 V AC
- Geräuschloses, sehr schnelles Schalten mit langer elektrischer Lebensdauer
- Schmale Bauform (5 mm)
- Geringe Bemessungsleistung im Eingangskreis
- Ansteuerung mit AC/DC-Spannung über Fassungen der Serie 93 möglich
- UL-Zulassung für die Kombination aus Fassung und Relais bei einigen Ausführungen
- Relaischutzart: RT III
- Spannungsfestigkeit zwischen Eingangs- und Ausgangskreis 3000 V AC

34.81.7.xxx.9024



- 5 mm breit
- Ausgang 6 A, 24 V DC
- Für Leiterplatte oder Fassung Serie 93

34.81.7.xxx.8240



- 5 mm breit
- Ausgang 2 A, 240 V AC
- Nullspannungsschalter
- Für Leiterplatte oder Fassung Serie 93

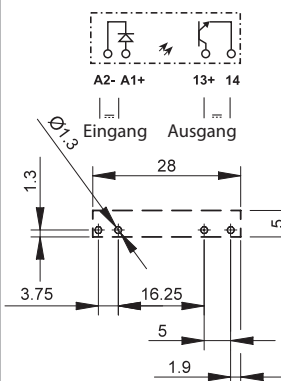

Ansicht auf die Anschlüsse

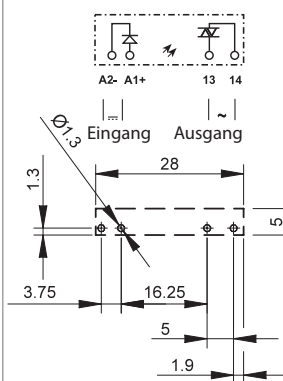

Ansicht auf die Anschlüsse

Abmessungen siehe Seite 9

Ausgangskreis									
Anzahl der Kontakte		1 Schließer				1 Schließer			
Max. Dauerstrom/max. Einschaltstrom (10 ms)	A	6/50				2/80			
Nennspannung	V	24 DC				240 AC (50/60 Hz)			
Schaltlast-Spannungsbereich	V	(1.5...33)DC				(12...275)AC			
Max. Sperrspannung	V	33				—			
Periodische Spitzensperrspannung	V _{pk}	—				800			
Max. Schaltlast DC13	W	36				—			
Max. Schaltlast AC15	VA	—				300			
Min. Schaltstrom	mA	1				35			
Max. Reststrom	mA	0.001				1.5			
Max. Spannungsabfall (bei Nennstrom)	V	0.4				1.6			
Eingangskreis									
Lieferbare Nennspannungen (U _N)	V DC	5	12	24	60	5	12	24	60
Bemessungsleistung	W	0.035	0.085	0.17	0.21	0.06	0.085	0.17	0.21
Arbeitsbereich	V DC	35...12	8...17	16...30	35...72	35...10	8...17	16...30	35...72
Steuerstrom	mA	7	7	7	3.5	12	7	7	3.5
Rückfallspannung	V DC	1	4	10	20	1	4	10	20
Allgemeine Daten									
Elektrische Lebensdauer bei Nennlast Schaltspiele		> 10 ⁶				> 10 ⁶			
Ansprech-/Rückfallzeit	ms	0.02/0.2				11/11			
Spannungsfestigkeit Eingang/Ausgang (1.2/50µs)	kV	4				4			
Umgebungstemperatur	°C	-20...+70*				-20...+50*			
Relaischutzart		RT III				RT III			
Zulassungen (Details auf Anfrage)									

* Die Ansprech- und Rückfallzeiten und die Umgebungstemperatur beziehen sich auf den direkten Einsatz auf der Leiterplatte oder gesteckt in die Leiterplattenfassung Typ 93.11. Beim Einsatz in die Fassungen 93.01 und 93.51 gelten die technischen Daten der Koppelrelais Serie 38. Bei Verwendung der Fassungen 93.60, 93.61, 93.62, 93.63, 93.64, 93.65, 93.66, 93.67, 93.68 und 93.69, gelten die technischen Daten der *MasterINTERFACE* - Koppelrelais Serie 39. Siehe Seite 8, Diagramm L34.

Schmaler Optokoppler (SSR)

Leiterplattenmontage

- direkt auf Leiterplatte oder auf Printfassung
- Montage auf Tragschiene 35 mm (EN 60715)**
- Fassungen mit Schraub-, Zugfeder- oder Push-In - Klemmen

- Ausgangskreis:
 - 0.1 A, 48 V DC
 - 0.2 A, 220 V DC
- Geräuschloses, sehr schnelles Schalten mit langer elektrischer Lebensdauer
- Schmale Bauform (5 mm)
- Geringe Bemessungsleistung im Eingangskreis
- Ansteuerung mit AC/DC-Spannung über Fassungen der Serie 93 möglich
- UL-Zulassung für die Kombination aus Fassung und Relais bei einigen Ausführungen
- Relaischutzart: RT III (waschdicht)
- Spannungsfestigkeit zwischen Eingangs- und Ausgangskreis 3000 V AC

34.81.7.xxx.7048



- 5 mm breit
- Ausgang 100 mA, 48 V DC
- Für Leiterplatte oder Fassung Serie 93

34.81.7.xxx.7220



- 5 mm breit
- Ausgang 200 mA, 110/220 V DC
- Für Leiterplatte oder Fassung Serie 93

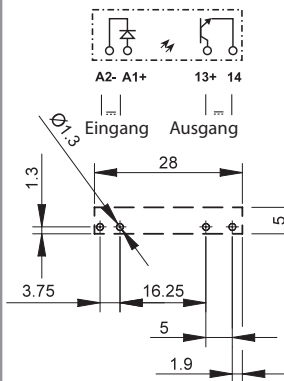

Ansicht auf die Anschlüsse

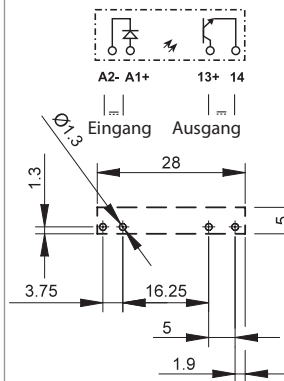

Ansicht auf die Anschlüsse

Abmessungen siehe Seite 9

Ausgangskreis

Anzahl der Kontakte		1 Schließer	1 Schließer
Max. Dauerstrom/max. Einschaltstrom (10 ms)	A	0.1/0.5	0.2/10
Nennspannung	V	48 DC	220 DC
Schaltlast-Spannungsbereich	V	(1.5...53)DC	(90...256)DC
Max. Sperrspannung	V	53	256
Max. Schaltlast DC13	W	2.4	44
Min. Schaltstrom	mA	0.05	0.05
Max. Reststrom	mA	0.001	0.001
Max. Spannungsabfall (bei Nennstrom)	V	1	0.4

Eingangskreis

Lieferbare Nennspannungen (U _N)	V DC	24	60	24	60
Bemessungsleistung	W	0.17	0.21	0.17	0.21
Arbeitsbereich	V DC	16...30	35...72	16...30	35...72
Steuerstrom	mA	7	3.5	7	3.5
Rückfallspannung	V DC	10	20	10	20

Allgemeine Daten

Elektrische Lebensdauer bei Nennlast	Schaltspiele	> 10 ⁶	> 10 ⁶
Ansprech-/Rückfallzeit	ms	0.03/0.6	0.4/2.2
Spannungsfestigkeit Eingang/Ausgang (1.2/50µs)	kV	4	4
Umgebungstemperatur	°C	-20...+70*	-20...+70*
Relaischutzart		RT III	RT III

Zulassungen (Details auf Anfrage)



* Die Ansprech- und Rückfallzeiten und die Umgebungstemperatur beziehen sich auf den direkten Einsatz auf der Leiterplatte oder gesteckt in die Leiterplattenfassung Typ 93.11. Beim Einsatz in die Fassung 93.01 und 93.51 gelten die technischen Daten der Koppelrelais Serie 38. Bei Verwendung der Fassungen 93.60, 93.61, 93.62, 93.63, 93.64, 93.65, 93.66, 93.67, 93.68 und 93.69 gelten die technischen Daten der *MasterINTERFACE* - Koppelrelais Serie 39.

Bestellbezeichnung - Elektromechanisches Relais

Beispiel: Serie 34 als Steckrelais oder für Leiterplatten, 1 Wechsler - 6 A, Spulenspannung 24 V DC sensitiv.

A

3 4 . 5 1 . 7 . 0 2 4 . 0 0 1 0

Serie _____
Typ _____
 5 = Elektromechanisches Relais
Anzahl der Kontakte _____
 1 = 1 Kontakt, 6 A
Spulenerregung _____
 7 = DC sensitiv
Spulennennspannung _____
 Siehe Spulentabelle

A: Kontaktmaterial
 0 = AgNi, Standard
 AgSnO₂, Standard
 (nur für 34.51-0000)
 4 = AgSnO₂
 5 = AgNi + Au
B: Kontaktart
 0 = Wechsler
 3 = Schließer

D: Ausführung
 0 = Standard
 9 = Liegend (RT I)
C: Options
 0 = Waschdicht (RT III)
 1 = Fluxdicht (RT II)

Die Ausführung kann nur innerhalb einer Zeile gewählt werden.
 Bevorzugte Ausführungen sind "fett" gedruckt.

Typ	Spule	A	B	C	D
34.51	DC sensitiv	0 - 4 - 5	0 - 3	0 - 1	0
34.51	DC sensitiv	0 - 4 - 5	0	1	9

Bestellbezeichnung - Optokoppler, Halbleiterrelais, SSR

Beispiel: Serie 34 als SSR - Relais, Ausgang 6 A, Eingangsnennspannung 24 V DC geglättet.

3 4 . 8 1 . 7 . 0 2 4 . 9 0 2 4

Serie _____
Typ _____
 8 = Optokoppler, SSR
Ausgang _____
 1 = 1 Schließer
Eingangskreis _____
 Siehe Eingangs-Spezifikation

Ausgangskreis
 9024 = 6 A - 24 V DC
 7048 = 0.1 A - 48 V DC
 7220 = 0.2 A - 220 V DC
 8240 = 2 A - 240 V AC

Liegende Ausführung



Ausführung =
 34.51.7xxx.x019
 Relaischutzart:
 RT I

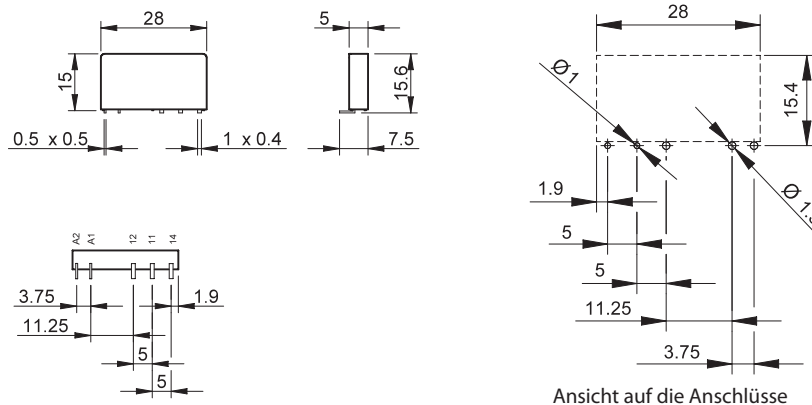

Allgemeine Angaben - Elektromechanisches Relais

Isolationseigenschaften nach EN 61810-1

Nennspannung des Versorgungssystems (Netz)	V AC	230/400	
Bemessungsisolationsspannung	V AC	250	400
Verschmutzungsgrad		3	2
Isolation zwischen Spule und Kontaktsatz			
Art der Isolation		Verstärkte Isolierung	
Überspannungskategorie		III	
Bemessungsstoßspannung	kV (1.2/50 µs)	6	
Spannungsfestigkeit	V AC	4000	
Isolation am offenen Kontakt			
Art der Unterbrechung		Mikro-Abschaltung	
Spannungsfestigkeit	V AC/kV (1.2/50 µs)	1000/1.5	
Isolation zwischen den Spulenanschlüssen			
Bemessungsstoßspannung nach EN 61180	kV (1.2/50 µs)	2	
Weitere Daten			
Prellzeit beim Schließen des Schließers/Öffners	ms	1/6	
Vibrationsfestigkeit (5...55)Hz: Schließer/Öffner	g	10/5	
Schockfestigkeit	g	20/14	
Wärmeabgabe an die Umgebung	ohne Kontaktstrom	W	0.2
	bei Dauerstrom	W	0.5
Empfohlener Abstand zwischen Relais auf Leiterplatte	mm	≥ 5	

Kontaktdaten

F 34 - Elektrische Lebensdauer bei AC

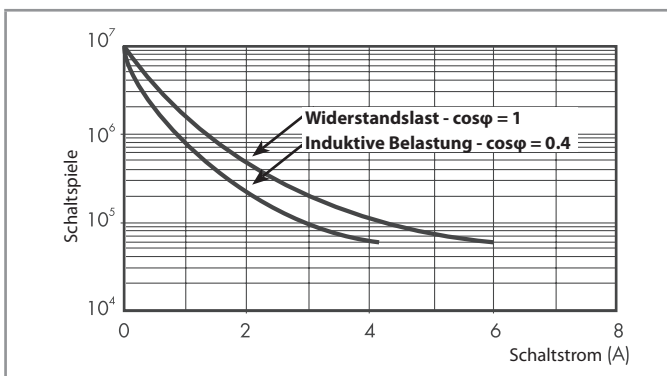

H 34 - Gleichstromschaltvermögen bei DC1 - Belastung

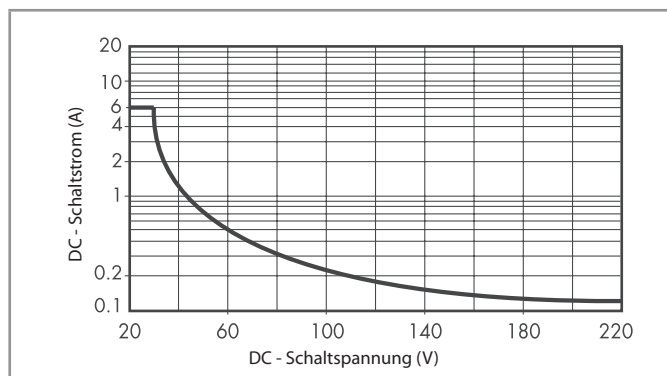

- Bei ohmscher Last (DC1) und einem Schnittpunkt von Strom und Spannung unterhalb der Kurve kann von einer elektrischen Lebensdauer von $\geq 60 \cdot 10^3$ Schaltspielen ausgegangen werden.
- Bei einer induktiven Last (DC13) ist eine Freilaufdiode parallel zur Last zu schalten. Anmerkung: Die Rückfallzeit der Last verlängert sich.

Spulendaten

DC Ausführung

Nennspannung	Spulencode	Arbeitsbereich		Widerstand	Bemessungsstrom
		U_{min}	U_{max}		
U_N		V	V	R	I
V		V	V	Ω	mA
5	7.005	3.5	7.5	130	38.4
12	7.012	8.4	18	840	14.2
24	7.024	16.8	36	3350	7.1
48	7.048	33.6	72	12300	3.9
60	7.060	42	90	19700	3

R 34 - DC Spulen-Betriebsspannungsbereich

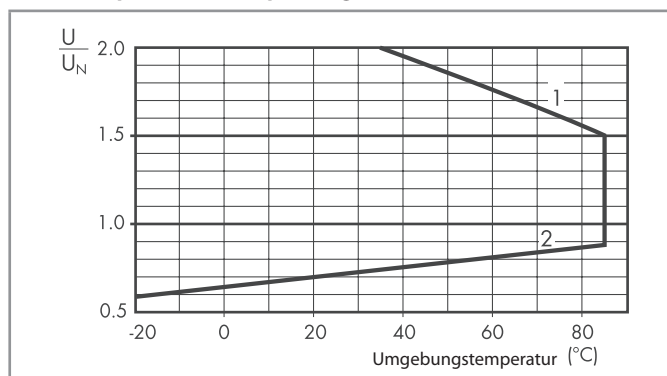

- 1 - Max. zulässige Spulenspannung
- 2 - Ansprechspannung bei Spulentemperatur gleich Umgebungstemperatur

Allgemeine Angaben - Optokoppler, Halbleiterrelais, SSR

Isolationseigenschaften		Spannungsfestigkeit	Bemessungsstoßspannung (1.2/50 µs)
Zwischen Eingangs- und Ausgangskreis		3000 V AC	4 kV
EMV - Störfestigkeit		Vorschrift	
ESD-Entladung	über die Anschlüsse	EN 61000-4-2	4 kV
	über die Luft	EN 61000-4-2	8 kV
Elektromagnetisches HF-Feld (80...1000 MHz)		EN 61000-4-3	10 V/m
Burst (5/50 ns, 5 und 100 kHz)		EN 61000-4-4	2 kV
Surge (1.2/50 µs) an A1 - A2	gemeinsam (common mode)	EN 61000-4-5	0.7 kV
	gegeneinander (differential mode)	EN 61000-4-5	0.7 kV*
Leitungsgeführtes, elektromagnetisches HF-Signal (0.15...230 MHz)		EN 61000-4-6	10 V
Weitere Daten			
Wärmeabgabe an die Umgebung	ohne Ausgangsstrom	W	0.15
	bei Nennausgangsstrom	W	0.4

* Für 34.81.7.005... = 0.3 kV ; für 34.81.7.012... = 0.5 kV

Eingangs-Spezifikation

DC Ausführung

Nennspannung U_N V	Eingangscode	Arbeitsbereich		Rückfallspannung V	Eingangs-Impedanz Ω	Ansteuerstrom I bei U_N mA
		U_{min} V	U_{max} V			
5	7.005	3.5	12*	1	715	7*
12	7.012	8	17	4	1715	7
24	7.024	16	30	10	3430	7
60	7.060	35	72	20	17000	3.5

* Für 34.81.7.005.8240: $U_{MAX} = 10 V$, $I @ 5 V = 12 mA$

Ausgangs-Spezifikation

L 34-1 - Ausgangsbelastbarkeit - Dauerstrom in Abhängigkeit von der Umgebungstemperatur, 34.81.7...9024

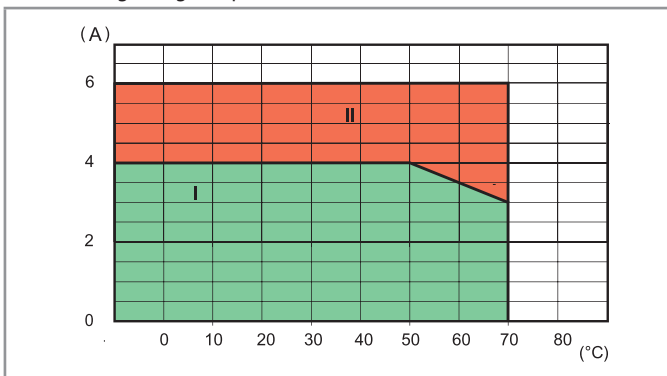

L 34 - Ausgangsbelastbarkeit - Dauerstrom in Abhängigkeit von der Umgebungstemperatur, 34.81.7...8240

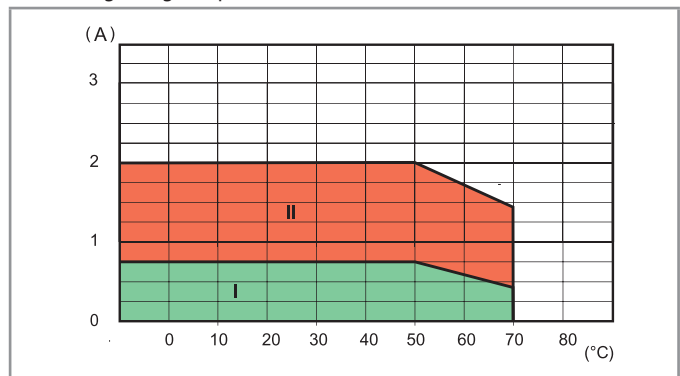

I: Ohne Abstand zwischen den einzelnen SSR in Fassungen der Serie 93 (dichte Packung).

II: Einzelmontage in freier Luft oder in einem Abstand von $\geq 9 mm$, ohne Wärmebeeinflussung durch benachbarte Geräte.

Max. empfohlene Schalthäufigkeit (Schaltungen/Stunde, mit 50% ED) bei einer Umgebungstemperatur von 50°C, Einzelmontage

Ausgangslast	34.81.7xxx.9024	34.81.7xxx.8240	34.81.7xxx.7048	34.81.7xxx.7220
24 V 6 A DC1	180 000	—	—	—
24 V 3 A DC L/R = 10 ms	5000	—	—	—
24 V 2 A DC L/R = 40 ms	3600	—	—	—
24 V 1 A DC L/R = 40 ms	6500	—	—	—
24 V 0.8 A DC L/R = 40 ms	9000	—	—	—
24 V 1.5 A DC L/R = 80 ms	3250	—	—	—
230 V 2 A AC1	—	60 000	—	—
230 V 1.25 A AC15	—	3600	—	—
48 V 0.1 A DC1	—	—	60 000	—
220 V 0.2 A DC1	—	—	—	60 000

Abmessungen

Typ 34.51

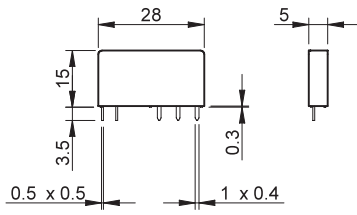

Typ 34.81

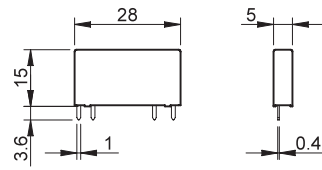

A



A

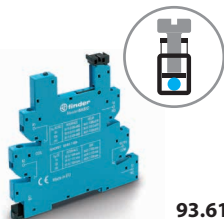

93.61

Fassung mit Käfigklemmen, Schnappbefestigung für Tragschiene 35 mm (EN 60715)

Merkmale:

- Platzsparend, 6,2 mm breit
- Installationszeit sparend durch 16-polige Kammbürden
- Integrierte Anzeige und EMV-Spulenbeschaltung
- Integrierter Halte- und Demontagehebel
- Für Schlitz- und Kreuzschlitz-Schraubendreher

Weitere technische Daten, siehe **Serie 39 - MasterINTERFACE** - Koppelrelais

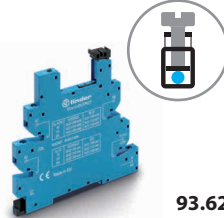

93.62

Fassungen mit Käfigklemmen für elektromechanische Relais - EMR, siehe auch Serie 39

Betriebs-nennspannung (Ansteuerung)	Relaistyp	Fassungs-Varianten				
		MasterBASIC (39.11...)	MasterPLUS (39.31...)	MasterINPUT (39.41...)	MasterOUTPUT (39.21...)	MasterTIMER (39.81...)
6 V AC/DC	34.51.7.005.xx10	93.61.7.024	93.63.7.024	93.64.7.024	93.62.7.024	—
12 V AC/DC	34.51.7.012.xx10	93.61.7.024	93.63.7.024	93.64.7.024	93.62.7.024	93.68.0.024
24 V AC/DC	34.51.7.024.xx10	93.61.7.024	93.63.7.024	93.64.7.024	93.62.7.024	93.68.0.024
60 V AC/DC	34.51.7.060.xx10	—	93.63.7.060	—	—	—
(110...125)V AC/DC*	34.51.7.060.xx10	—	93.63.3.125	—	—	—
(220...240)V AC*	34.51.7.060.xx10	—	93.63.3.230	—	—	—
(110...125)V AC/DC	34.51.7.060.xx10	93.61.0.125	93.63.0.125	93.64.0.125	93.62.0.125	—
(24...240)V AC/DC	34.51.7.024.xx10	—	93.63.0.240	—	—	—
(220...240)V AC	34.51.7.060.xx10	93.61.8.230	93.63.8.230	93.64.8.230	93.62.8.230	—
(110...125)V DC	34.51.7.060.xx10	—	93.63.7.125	—	—	—
220 V DC	34.51.7.060.xx10	—	93.63.7.220	—	—	—

* Fassungsstyp 93.63.3.125 und 93.63.3.230 zur Reststromunterdrückung bei langen Steuerleitungen

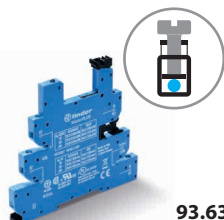

93.63

Fassungen mit Käfigklemmen für Halbleiterrelais - SSR, siehe auch Serie 39

Betriebs-nennspannung (Ansteuerung)	Relaistyp	Fassungs-Varianten				
		MasterBASIC (39.10...)	MasterPLUS (39.30...)	MasterINPUT (39.40...)	MasterOUTPUT (39.20...)	MasterTIMER (39.80...)
12 V AC/DC	34.81.7.012.xxxx	—	—	—	—	93.68.0.024
24 V AC/DC	34.81.7.024.xxxx	—	93.63.0.024	93.64.0.024	—	93.68.0.024
(110...125)V AC/DC*	34.81.7.060.xxxx	—	93.63.3.125	—	—	—
(220...240)V AC*	34.81.7.060.xxxx	—	93.63.3.230	—	—	—
(110...125)V AC/DC	34.81.7.060.xxxx	93.61.0.125	93.63.0.125	93.64.0.125	93.62.0.125	—
(24...240)V AC/DC	34.81.7.024.xxxx	—	93.63.0.240	—	—	—
(220...240)V AC	34.81.7.060.xxxx	93.61.8.230	93.63.8.230	93.64.8.230	93.62.8.230	—
6 V DC	34.81.7.005.xxxx	93.61.7.024	93.63.7.024	93.64.7.024	93.62.7.024	—
12 V DC	34.81.7.012.xxxx	93.61.7.024	93.63.7.024	93.64.7.024	93.62.7.024	—
24 V DC	34.81.7.024.xxxx	93.61.7.024	93.63.7.024	93.64.7.024	93.62.7.024	—
60 V DC	34.81.7.060.xxxx	—	93.63.7.060	—	—	—
(110...125)V DC	34.81.7.060.xxxx	—	93.63.7.125	—	—	—
220 V DC	34.81.7.060.xxxx	—	93.63.7.220	—	—	—

* Fassungsstyp 93.63.3.125 und 93.63.3.230 zur Reststromunterdrückung bei langen Steuerleitungen

Zulassungen

(Details auf Anfrage):



Zubehör

Kammbürde	093.16 (blau), 093.16.0 (schwarz), 093.16.1 (rot)
Isolierplatte (1.8 mm oder 6.2 mm breit)	093.60
Bezeichnungsschild-Matte, 48 Stück	060.48 und 093.48

Allgemeine Angaben zu Fassungen mit Käfigklemmen

Strombahnbelastbarkeit	6 A - 250 V
Spannungsfestigkeit Spule/Kontakte (1.2/50 µs)	kV 6
Schutzart	IP 20
Umgebungstemperatur	°C -40...+70
Drehmoment	Nm 0.5
Abisolierlänge	mm 10
Max. Anschlussquerschnitt	eindrätig und mehrdrätig
	mm ² 1 x (0.5...2.5) / 2 x 1.5
	AWG 1 x (21...14) / 2 x 16



93.60

Fassung mit Push-In - Klemmen, Schnappbefestigung für Tragschiene 35 mm (EN 60715)

Merkmale:

- Platzsparend, 6,2 mm breit
- Installationszeit sparend durch 16-polige Kammbücken
- Doppelklemme "Push-In", Typ 093.62 (siehe Zubehör)
- Integrierte Anzeige und EMV-Spulenbeschaltung
- Integrierter Halte- und Demontagehebel

Weitere technische Daten, siehe **Serie 39 - MasterINTERFACE** - Koppelrelais



93.65

Fassungen mit Push-In - Klemmen für elektromechanische Relais - EMR, siehe auch Serie 39

Betriebs- nennspannung (Ansteuerung)	Relaistyp	Fassungs-Varianten				
		MasterBASIC (39.01...)	MasterPLUS (39.61...)	MasterINPUT (39.71...)	MasterOUTPUT (39.51...)	MasterTIMER (39.91...)
6 V AC/DC	34.51.7.005.xx10	93.60.7.024	93.66.7.024	93.67.7.024	93.65.7.024	—
12 V AC/DC	34.51.7.012.xx10	93.60.7.024	93.66.7.024	93.67.7.024	93.65.7.024	93.69.0.024
24 V AC/DC	34.51.7.024.xx10	93.60.7.024	93.66.7.024	93.67.7.024	93.65.7.024	93.69.0.024
60 V AC/DC	34.51.7.060.xx10	—	93.66.7.060	—	—	—
(110...125)V AC/DC*	34.51.7.060.xx10	—	93.66.3.125	—	—	—
(220...240)V AC*	34.51.7.060.xx10	—	93.66.3.230	—	—	—
(110...125)V AC/DC	34.51.7.060.xx10	93.60.0.125	93.66.0.125	93.67.0.125	93.65.0.125	—
(24...240)V AC/DC	34.51.7.024.xx10	—	93.66.0.240	—	—	—
(220...240)V AC	34.51.7.060.xx10	93.60.8.230	93.66.8.230	93.67.8.230	93.65.8.230	—
(110...125)V DC	34.51.7.060.xx10	—	93.66.7.125	—	—	—
220 V DC	34.51.7.060.xx10	—	93.66.7.220	—	—	—

* Fassungsstyp 93.66.3.125 und 93.66.3.230 zur Reststromunterdrückung bei langen Steuerleitungen

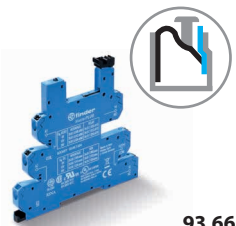

93.66

Fassungen mit Push-In - Klemmen für Halbleiterrelais - SSR, siehe auch Serie 39

Betriebs- nennspannung (Ansteuerung)	Relaistyp	Fassungs-Varianten				
		MasterBASIC (39.00...)	MasterPLUS (39.60...)	MasterINPUT (39.70...)	MasterOUTPUT (39.50...)	MasterTIMER (39.90...)
12 V AC/DC	34.81.7.012.xxxx	—	—	—	—	93.69.0.024
24 V AC/DC	34.81.7.024.xxxx	—	93.66.0.024	93.67.0.024	—	93.69.0.024
(110...125)V AC/DC*	34.81.7.060.xxxx	—	93.66.3.125	—	—	—
(220...240)V AC*	34.81.7.060.xxxx	—	93.66.3.230	—	—	—
(110...125)V AC/DC	34.81.7.060.xxxx	93.60.0.125	93.66.0.125	93.67.0.125	93.65.0.125	—
(24...240)V AC/DC	34.81.7.024.xxxx	—	93.66.0.240	—	—	—
(220...240)V AC	34.81.7.060.xxxx	93.60.8.230	93.66.8.230	93.67.8.230	93.65.8.230	—
6 V DC	34.81.7.005.xxxx	93.60.7.024	93.66.7.024	93.67.7.024	93.65.7.024	—
12 V DC	34.81.7.012.xxxx	93.60.7.024	93.66.7.024	93.67.7.024	93.65.7.024	—
24 V DC	34.81.7.024.xxxx	93.60.7.024	93.66.7.024	93.67.7.024	93.65.7.024	—
60 V DC	34.81.7.060.xxxx	—	93.66.7.060	—	—	—
(110...125)V DC	34.81.7.060.xxxx	—	93.66.7.125	—	—	—
220 V DC	34.81.7.060.xxxx	—	93.66.7.220	—	—	—

* Fassungsstyp 93.66.3.125 und 93.66.3.230 zur Reststromunterdrückung bei langen Steuerleitungen



93.67

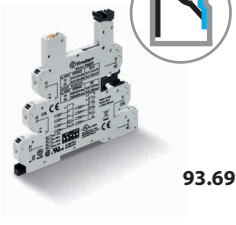

93.69

Zulassungen
(Details auf Anfrage):



Zubehör

Kammbücke	093.16 (blau), 093.16.0 (schwarz), 093.16.1 (rot)
Isolierplatte (1.8 mm oder 6.2 mm breit)	093.60
Doppelklemme "Push-In"	093.62
Bezeichnungsschild-Matte, 48 Stück	060.48 und 093.48

Allgemeine Angaben zu Fassungen mit Push-In - Klemmen

Strombahnbelastbarkeit	6 A - 250 V
Spannungsfestigkeit Spule/Kontakte (1.2/50 µs)	kV 6
Schutzart	IP 20
Umgebungstemperatur	°C -40...+70
Abisolierlänge	mm 8
Max. Anschlussquerschnitt	eindrätig und mehrdrätig
	mm ² 1 x (0.5...2.5)
	AWG 1 x (21...14)

A

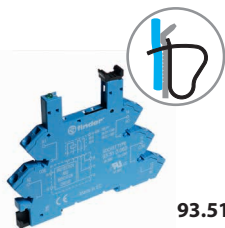

93.51

Fassung mit Zugfederklemmen, Schnappbefestigung für Tragschiene 35 mm (EN 60715)

Merkmale:

- Platzsparend, 6,2 mm breit
- Installationszeit sparend durch 20-polige Kammbürden
- Integrierte Anzeige und EMV-Spulenbeschaltung
- Integrierter Halte- und Demontagehebel

Weitere technische Daten, siehe **Serie 38** - Koppelrelais

Zulassungen

(Details auf Anfrage):



Zulassung für die Kombination aus Fassung und Relais bei einigen Ausführungen

Fassungen mit Zugfederklemmen für EMR oder SSR, siehe auch Serie 38

Betriebsnennspannung (Ansteuerung)	Relaistyp		Fassungstyp
	EMR Elektromechanische-Relais (38.61...)	SSR Halbleiterrelais (38.81...)	
12 V AC/DC	34.51.7.012.xx10	—	93.51.0.024
24 V AC/DC	34.51.7.024.xx10	—	93.51.0.024
(110...125)V AC/DC	34.51.7.060.xx10	34.81.7.060.xxxx	93.51.0.125
(220...240)V AC/DC	34.51.7.060.xx10	34.81.7.060.xxxx	93.51.0.240
(110...125)V AC/DC*	34.51.7.060.xx10	34.81.7.060.xxxx	93.51.3.125
(220...240)V AC*	34.51.7.060.xx10	34.81.7.060.xxxx	93.51.3.240
(220...240)V AC**	34.51.7.060.xx10	34.81.7.060.xxxx	93.51.8.240
12 V DC	34.51.7.012.xx10	34.81.7.012.xxxx	93.51.7.024
24 V DC	34.51.7.024.xx10	34.81.7.024.xxxx	93.51.7.024
60 V DC	34.51.7.060.xx10	34.81.7.060.xxxx	93.51.7.060

* Fassungstyp 93.51.3.125 und 93.51.3.240 zur Reststromunterdrückung bei langen Steuerleitungen.

** Bei AC ist die Fassung 93.51.8.240 wegen der zulässigen Umgebungstemperatur bis + 70 °C gegen 93.51.0.240 vorzuziehen.

Zubehör

Kammbürde	093.20
Isolierplatte	093.01
Bezeichnungsschild-Matte, 48 Stück	093.48

Allgemeine Angaben zu Fassungen

Strombahnbelastbarkeit		6 A - 250 V
Spannungsfestigkeit Spule/Kontakte (1.2/50 µs)	kV	6
Schutzart		IP 20
Umgebungstemperatur (U _N ≤ 60 V / > 60 V)	°C	-40...+70 / -40...+55
Abisolierlänge	mm	10
Max. Anschlussquerschnitt		eindrätigt und mehrdrätigt
	mm ²	1 x 2.5 / 2 x 1.5
	AWG	1 x 14 / 2 x 16



93.11

Zulassungen
(Details auf Anfrage):



Printfassung mit Halte- und Demontagehebel	93.11 (blau)
Relaistyp	34.51, 34.81
Allgemeine Angaben	
Strombahnbelastbarkeit	6 A - 250 V
Spannungsfestigkeit Spule/Kontakte (1.2/50 µs)	kV 6
Schutzart	IP 20
Umgebungstemperatur	°C -40...+70

A

Handhabung des Halte- und Demontagehebels:

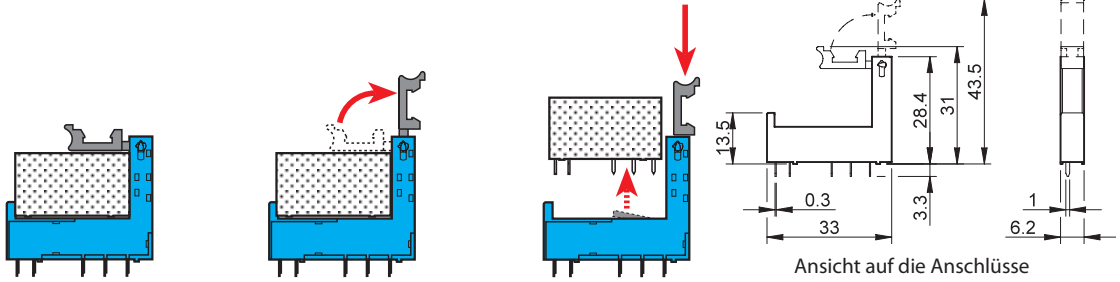

Ansicht auf die Anschlüsse

